



1238 РАССУХАРИВАТЕЛЬ КЛАПАНОВ

- Прост в использовании, что позволяет работать одному человеку.
- Паз на толкателе клапана позволяет заменять/извлекать сухари клапана.
- Толкатель клапана: 22 мм.
- Представляет собой полный набор инструментов для установки и извлечения пружины клапана без необходимости снятия головки блока цилиндров двигателя.
- Применение: для работы с 12V, 16V, 20V и 24V двигателями.
- Запатентованный.



ИНСТРУКЦИЯ



1620 РАССУХАРИВАТЕЛЬ КЛАПАНОВ

- Представляет собой полный набор инструментов для установки и извлечения пружины клапана без необходимости снятия головки блока цилиндров двигателя.
- Предназначен для обслуживания бензиновых/дизельных двигателей типа OHV и OHC, установленных на автомобилях Audi, Nissan, Toyota, Chrysler, Honda, Mazda, Mitsubishi, Porsche, Volvo, VW и др.



1711 РАССУХАРИВАТЕЛЬ КЛАПАНОВ

- Представляет собой реверсивный адаптер для многоклапанных двигателей.
- Рабочий ход от 45 до 145 мм. Внутренняя рабочая зона размером 250 мм позволяет без труда выполнять замену сухарей клапана.
- Два типоразмера адаптеров: 25 и 30 мм.



1731 РАССУХАРИВАТЕЛЬ КЛАПАНОВ

- Предназначен для применения на многоклапанных бензиновых и дизельных двигателях с глубокими клапанными колодцами.
- Также подходит для обслуживания двигателей типа OHC, OHV и CVH.
- Рабочий ход: от 55 до 175 мм.
- Глубина захвата: 165 мм.



4217 РАССУХАРИВАТЕЛЬ КЛАПАНОВ АЛЮМИНИЕВЫЙ

- Выполнен из алюминиевого сплава, что обеспечивает легкий вес и долговечность эксплуатации.
- Рабочая глубина: 30-115 мм.
- Макс. рабочий диапазон: 165 мм. Длина хода: 50 мм.
- В комплект входит: 2 насадки размерами 25 и 29 мм.
- Одеть требуемую насадку на рассухариватель; отцентрировать в нужное положение на извлекаемом клапане; надавить на рычаг, опустив его вниз; аккуратно извлечь клапан.



4621 РАССУХАРИВАТЕЛЬ КЛАПАНОВ УСИЛЕННОЙ КОНСТРУКЦИИ

- Представляет собой рассухариватель усиленной конструкции, выполнен из стали.
- Для улучшения фиксации поставляется со сменными захватами (прямым и изогнутым).
- Применение: 12V, дизельный двигатель.



1304 РАССУХАРИВАТЕЛЬ КЛАПАНОВ

- Применяется для автомобилей и мотоциклов.
- Размер толкателей: 16 мм, 19 мм, 23 мм, 25 мм и 30 мм.
- Толкатели предназначены для легкого сжатия клапанной пружины и ее корректной фиксации.



1430 РАССУХАРИВАТЕЛЬ ДЛЯ КЛАПАНОВ ВЕРХНЕГО РАСПОЛОЖЕНИЯ

- Предназначен для применения на двигателях типа OHV, OHC и CVH.
- Не применяется для двигателей с глубокими клапанными колодцами.
- Позволяет извлекать клапанные пружины и маслосъемные колпачки без снятия головки блока цилиндров.
- Представляет собой реверсивный адаптер с автоматическим захватом, находящимся между фиксаторами.



4294 РАССУХАРИВАТЕЛЬ КЛАПАНОВ

- Специально предназначен для снятия и установки пружин клапанов и сальников автомобилей различных марок.
- Применяется на двигателях: BENZ, BMW, TOYOTA, FORD, MITSUBISHI, VAG и пр.
- Дополнительно: JTC-4294-19 - металлический раздвижной удлинитель (M12).



ИНСТРУКЦИЯ



4750 ФИКСАТОР МАХОВИКА УНИВЕРСАЛЬНЫЙ

- Специально предназначен для фиксации маховика при замене коробки передач.
- Приспособление может быть зафиксировано аксиально и радиально с помощью резьбовых болтов.
- Диапазон применения: 92-107 мм.



4684 ФИКСАТОР МАХОВИКА УНИВЕРСАЛЬНЫЙ

- Специально предназначен для фиксации маховика при откручивании крепежных болтов, для демонтажа и сборки маховиков, нажимных дисков сцепления и ременных шкивов.
- Длина: 250 мм



6953 ПРИСПОСОБЛЕНИЕ ДЛЯ ФИКСАЦИИ И ВРАЩЕНИЯ МАХОВИКА

- Специально разработан для удержания или вращения маховика при ремонтных работах.



1252 ИНСТРУМЕНТ ДЛЯ СНЯТИЯ СУХАРЕЙ КЛАПАНОВ

- Длина: 160 мм
- Предназначен для упрощенного и быстрого снятия сухарей клапанов.
- Извлечение сухарей клапанов происходит при помощи магнита и ударного механизма.
- Запатентованный.



4944 КОМПЛЕКТ ДЛЯ СНЯТИЯ И УСТАНОВКИ ЗАМКОВ КЛАПАНОВ

- Специально предназначен для использования на верхнеклапанных двигателях.
- Позволяет избежать повреждения или ослабления пружин клапанов.
- Возможно применение на бензиновых или дизельных двигателях.
- Подходит для большинства верхнеклапанных двигателей.
- Магнит, расположенный в корпусе приспособления, удерживает замки, что позволяет быстро разобрать и извлечь клапан и его элементы.
- Позволяет быстро извлечь и установить замки клапанов на большинство верхнеклапанных двигателей.
- Применяется для штоков клапанов от 4,5 до 7,5 мм и от 5/16" до 3/8".



СНЯТИЕ

УСТАНОВКА



1244 КОМПЛЕКТ ДЛЯ СНЯТИЯ И УСТАНОВКИ СУХАРЕЙ КЛАПАНОВ

- Магнитные щипцы предназначены для упрощенной посадки сухаря в стопорную канавку на штоке клапана.
- Легко проникают в клапанный колодец для извлечения/установки замков клапанной пружины.
- Извлекают мелкие детали из любой углубленной или ограниченной области в двигателе.
- В комплекте: Приспособления для установки сухарей (3 шт.) Магнит на гибком держателе для извлечения сухарей.



ИНСТРУКЦИЯ



1243 СЪЕМНИК САЛЬНИКОВ КЛАПАНОВ ГЛУБОКОЙ ПОСАДКИ

- Данная модель съемника предназначена для снятия сальников клапанов глубокой посадки.
- Максимальная ширина захвата: 23мм.
- Максимальная глубина: 217 мм.
- Т-образный инструмент с фиксацией рабочей рукоятки для улучшенного захвата сальника.
- Запатентованный.



1716 ЩИПЦЫ ДЛЯ СНЯТИЯ САЛЬНИКОВ КЛАПАНОВ

- Специально предназначены для замены сальников клапанов в ограниченном пространстве.
- Рифленая внутренняя поверхность губок упрощает работу с сальниками клапанов вне зависимости от их конфигурации.



Артикул	Длина	Артикул	Длина
1716	255 мм	1949	275 мм

1717 КОМПЛЕКТ ДЛЯ СНЯТИЯ И УСТАНОВКИ САЛЬНИКОВ КЛАПАНОВ

- Предназначен для снятия и установки сальников клапанов.
- Адаптеры для сальников, изготовленные на высокоточном оборудовании, предназначены для правильной установки сальников клапанов.
- В комплекте: Щипцы для снятия сальников клапанов (JTC-1716) - 1 шт. Рукоятка длиной 150 мм - 1 шт. Удлинитель с внешним диаметром 10,8-14,8 мм - 2 шт. Адаптеры для сальников 5, 5,5, 6,6, 6, 7, 8 и 3/8" - 7 шт.



ИНСТРУКЦИЯ





1904N КОМПЛЕКТ ДЛЯ ЗАМЕНЫ РЕГУЛИРОВОЧНЫХ (NISSAN) ШАЙБ КЛАПАНОВ

- Предназначен для двигателей с верхним расположением распределительного вала, в которых используются регулировочные шайбы.
- Инструмент изготовлен специально для упрощенной регулировки клапанов на всех автомобилях марки NISSAN, а также для применения на других марках автомобилей с двигателями типа ОНС, использующих регулировочные шайбы для регулировки клапанов.



1904T КОМПЛЕКТ ДЛЯ ЗАМЕНЫ РЕГУЛИРОВОЧНЫХ (TOYOTA) ШАЙБ КЛАПАНОВ

- Предназначен для двигателей с верхним расположением распределительного вала, в которых используются регулировочные шайбы.
- Инструмент изготовлен специально для упрощенной регулировки клапанов на всех автомобилях марки TOYOTA, LEXUS, а также для применения на других марках автомобилей с двигателями типа ОНС, использующих регулировочные шайбы для регулировки клапанов.



4004 КОМПЛЕКТ ДЛЯ ЗАМЕНЫ РЕГУЛИРОВОЧНЫХ ШАЙБ КЛАПАНОВ

- Предназначен для двигателей с верхним расположением распределительного вала, в которых используются регулировочные шайбы.
- Инструмент изготовлен специально для упрощенной регулировки клапанов на всех автомобилях марки MITSUBISHI, а также для применения на других марках автомобилей с двигателями типа ОНС, использующих регулировочные шайбы для регулировки клапанов.
- Применение: дизельный двигатель MITSUBISHI CANTER 3.5T, 6.7T, 6.9T.



4233 КОМПЛЕКТ ДЛЯ ЗАМЕНЫ РЕГУЛИРОВОЧНЫХ ШАЙБ КЛАПАНОВ (FORD)

- Предназначен для двигателей с верхним расположением распределительного вала, в которых используются регулировочные шайбы.
- Инструмент изготовлен специально для упрощенной регулировки клапанов дизельных двигателей на всех автомобилях марки FORD, а также для применения на других марках автомобилей с двигателями типа ОНС, использующих регулировочные шайбы для регулировки клапанов.
- Применение: Для дизельных двигателей FORD (R2) объемом 2,2 л.



1937 ИНСТРУМЕНТ ДЛЯ ЗАМЕНЫ РЕГУЛИРОВОЧНЫХ ШАЙБ КЛАПАНОВ

- Применяется для автомобилей марки VOLVO, OPEL и др. автомобилей европейского производства.
- Предназначен для двигателей с верхним расположением распределительного вала.



1936 НАСАДКА ДЛЯ РАЗБОРКИ ГОЛОВКИ БЛОКА ЦИЛИНДРОВ (1/2" X M9)

- Инструмент длиной 100 мм помогает легко добраться до уплотненных болтов головки блока цилиндров.
- Применяется с динамометрическим ключом 1/2".
- Применяется для болтов головки блока цилиндров, установленных на автомобилях TOYOTA Tercel.



1408 СЪЕМНИК УПЛОТНИТЕЛЬНОГО КОЛЬЦА БАЛАНСИРОВОЧНОГО ВАЛА

- Предназначен для снятия уплотнительного кольца круглого сечения с балансировочного вала двигателя.
- Специальная головка предназначена для снятия спецвинта при замене уплотнительного кольца.
- Применение: Mitsubishi, KIA

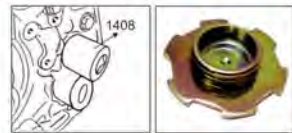

4027 НАБОР КОНУСОВ УСТАНОВОЧНЫХ (4 ЕД.)

- Специальная конструкция приспособлений позволяет аккуратно устанавливать уплотнительные кольца, не повреждая их.
- В комплекте: 1-1/2" (33.2 мм/ 33 мм) для UD/FUSO, HINO. 1-3/8" (31.2 мм/ 33 мм) для UD. 1-7/16" (36.7 мм/ 38.5 мм) для HINO. 1-1/2" (38.2 мм/ 40.0 мм) для HINO.



4655A НАБОР КОНУСОВ УСТАНОВОЧНЫХ (8 ЕД.)

- Специальная конструкция приспособлений позволяет аккуратно устанавливать уплотнительные кольца, не повреждая их.
- Применение: $\phi 9/16"$ (14.4 мм-16.0 мм); $\phi 5/8"$ (15.9 мм-17.5 мм); $\phi 11/16"$ (17.5 мм-19.1 мм); $\phi 13/16"$ (20.7 мм-22.4 мм); $\phi 7/8"$ (24.4 мм-24.0 мм); $\phi 15/16"$ (24.0 мм-26.0 мм); $\phi 1.0"$ (25.5 мм-27.5 мм); $\phi 1-3/16"$ (30.3 мм-32.3 мм).



4537 УНИВЕРСАЛЬНОЕ ПРИСПОСОБЛЕНИЕ ДЛЯ УСТАНОВКИ САЛЬНИКОВ

- Применяется для установки большинства сальников.
- Применение: 32 мм-60 мм.
- В комплекте: шестигранный болт x 1 шт., шайба x 1 шт., рукоятка x 1 шт., маленький захват x 1 шт., большой захват x 1 шт., оправка x 63 мм., оправка x 76 мм.

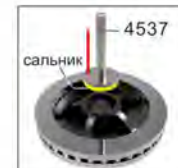

1814 ШКАЛА ДОВОРОТНАЯ

- Предназначена для измерения угла доворота крепежных деталей.
- Шкала на 360°, цена деления - 2°, интервал обозначений 30°.
- Для того чтобы выставить шкалу на ноль, достаточно повернуть корпус прибора в любом направлении.



4613 ШКАЛА ДОВОРОТНАЯ СТАЛЬНАЯ С МАГНИТНЫМ КРЕПЛЕНИЕМ

- Шкала на 360°; цена деления 2°. Можно устанавливать как справа, так и слева.
- Гибкий рукав позволяет использовать прибор на неровных поверхностях.
- Общая длина составляет 418 мм. Мощный магнит на конце рукава позволяет легко фиксировать прибор в любом положении.
- Для работы с прибором рекомендуется использовать ключ 1/2".



4867 ШКАЛА ДОВОРОТНАЯ СТАЛЬНАЯ С ЗАЖИМОМ

- Аналогична JTC-4613.
- Для фиксации прибора в любом положении вместо магнита используется зажим.



4740 ШКАЛА ДОВОРОТНАЯ 3/4"

- Шкала на 360°, цена деления 5°, интервал 30°.
- Предназначена для измерения угла доворота крепежных деталей.
- Применяется с инструментом под квадрат 3/4", длина 100 мм.



1113 ПРИСПОСОБЛЕНИЕ ДЛЯ ПРИТИРКИ КЛАПАНОВ (С ПРИСОСКОЙ)

- Применяется для ручной притирки клапанов.
- Съёмные присоски изготовлены из синтетической резины, устойчивой к воздействию масла, консистентных смазочных материалов и бензина.
- Диаметр присосок: 10, 21, 29, 35 мм.



1010 ПОВЕРОЧНАЯ ЛИНЕЙКА

- Размеры: 35 мм x 600 мм. Для удобства использования оснащена отверстиями.
- Измерительные края отшлифованы.
- Применяется вместе с щупом для оценки искривлений на блоке двигателя, ГБЦ и маховике.



1302 ИНСТРУМЕНТ ДЛЯ ЗАМЕНЫ ГИДРОКОМПЕНСАТОРОВ КЛАПАНОВ

- Специально предназначен для сжатия пружины клапана во время замены гидрокompенсаторов клапанов.
- Способ применения: путем нажатия на инструмент ослабить сжатие пружины клапана, извлечь стопор, после чего извлечь гидрокompенсатор клапана.
- Применяется на двигателях: DOHC 1.6 л и 2.0 л, 4 цилиндра, 1989 г.в. и позже. 3.0 л, 6 цилиндров, 1991 г.в. и позже. 3.5 л, 6 цилиндров, 1995 и 1996 г.в.
- Применение: MITSUBISHI, KIA и CHRYSLER.



4774 НАБОР ДЛЯ УСТАНОВКИ САЛЬНИКОВ РАСПРЕДВАЛА

- Специально предназначен для установки сальников распределителя на 4 и 6 цилиндровых двигателях.
- Применение: MAZDA, NISSAN, TOYOTA, LEXUS и др.



4901 НАБОР ДЛЯ СНЯТИЯ И УСТАНОВКИ САЛЬНИКОВ КОЛЕНВАЛА УНИВЕРСАЛЬНЫЙ

- Применение комплекта позволяет извлекать сальники коленвала без снятия поддона картера, не повреждая поверхность посадочного места сальника.
- Подходит для автомобилей различных марок с масляными сальниками диаметром 27-58 мм.
- Съёмники синего цвета изготовлены из алюминия, что также способствует безопасному снятию сальника.





4324 ОПРАВКА ПОРШНЕВЫХ КОЛЕЦ РИФЛЕНАЯ

- Упрощенная регулировка диаметра с помощью регулировочного винта.
- Надежно удерживает поршневые кольца, простота установки в цилиндр.
- Уникальная форма оправки предотвращает соскальзывание в цилиндр.
- Рабочий диапазон: 3" - 5" (75 - 125 мм).
- Ширина ленты: 1-1/2" (38 мм).



1734 ОПРАВКА ПОРШНЕВЫХ КОЛЕЦ

- Автоматическая фиксация оправки значительно облегчает работы по замене поршневых колец.

Артикул	Высота	Рабочий диапазон
1734	3"	125мм (2 1/8"-5" /53-125мм)
1735	3"	175мм (3 1/2"-7" /90-175мм)
1736	4"	175мм (3 1/2"-7" /90-175мм)
1737	6"	175мм (3 1/2"-7" /90-175мм)



1348 КЛЕЩИ ДЛЯ УСТАНОВКИ ПОРШНЕВЫХ КОЛЕЦ

- Упрощают установку поршневых колец, снижают до минимума вероятность повреждения колец.
- Подходят для большинства диаметров поршней.
- Рабочий диапазон: от 1.2 до 6.4 мм.



4007 КЛЕЩИ УСИЛЕННОЙ КОНСТРУКЦИИ ДЛЯ УСТАНОВКИ/СНЯТИЯ ПОРШНЕВЫХ КОЛЕЦ

- Применение клещей снижает вероятность повреждения поршневых колец при их установке.
- Губки специальной конструкции упрощают снятие и установку поршневых колец для большинства марок легковых автомобилей, а также грузовых автомобилей малой грузоподъемности.
- Рабочий диапазон: 83 - 135 мм.



4008 КЛЕЩИ ДЛЯ УСТАНОВКИ ПОРШНЕВЫХ КОЛЕЦ

- Изготовлены из высококачественной стали.
- Используются для снятия и установки поршневых колец.

Артикул	Рабочий диапазон:	Артикул	Рабочий диапазон:
4008	50-100мм	4010	110-160мм
4009	80-120мм		

1349 ПРИСПОСОБЛЕНИЕ ДЛЯ ПРОЧИСТКИ ПОРШНЕВЫХ КАНАВОК

- Комплектуется тремя съемными ножами, что значительно упрощает очистку канавок.
- Острые стальные ножи легко удаляют сажу и нагар из поршневых канавок.
- Размеры: Лезвие 1: 1, 6, 2, 2, 4, 3, 2, 4, 4, 8 мм
Лезвие 2: 2, 2, 5, 3, 4, 4, 5 мм и 1/4".
Лезвие 3: 1, 2, 1, 5, 1, 8, 2, 8, 5, 5, 5 мм.



1422 ХОН ДЛЯ РАСТОЧКИ ТОРМОЗНОГО ЦИЛИНДРА (64 ММ)

- Рабочий диапазон: 19-64 мм.
- Размеры камней: 28.5 x 5 x3 мм (3 шт.)
- Специальная конструкция с фиксатором предотвращает повреждение камней, упрощает ввод в цилиндр, а также защищает камень во время хранения.
- Дополнительно можно купить камни с зернистостью #120, 220, 320.



1423 ХОН ДЛЯ РАСТОЧКИ ЦИЛИНДРА

- Специальная конструкция с фиксатором предотвращает повреждение камней, упрощает ввод в цилиндр, а также защищает камень во время хранения.
- Дополнительно можно приобрести сменные камни #120 и #320.



Артикул	Рабочий диапазон	Размер камня
1454	1-1/4"-3-1/2" (32-89мм)	50 x 8 x 5мм x 3шт.
1423	2"-7" (51-178мм)	100 x 10 x 8мм x 3шт.

4012 ТРАВЕРСА ДЛЯ ЛЕБЕДКИ (ДЛИННАЯ)

- Траверса с 3-мя отверстиями для регулировки центра тяжести поднятого двигателя.
- Помогает избежать перекосов.
- Нагрузка: 1000 кг.
- Длина траверсы: 690 мм.
- Длина цепи: 490 мм.



4288 КОМПЛЕКТ ЩУПОВ ОСТРОКОНЕЧНЫХ (20 ШТ.)

- Длина: 100 мм, ширина: 10 мм.
- Метрический размер: 0.05, 0.1, 0.15, 0.2, 0.25, 0.3, 0.35, 0.4, 0.45, 0.5, 0.55, 0.6, 0.65, 0.7, 0.75, 0.8, 0.85, 0.9, 0.95, 1.0 мм.



4289 КОМПЛЕКТ ЩУПОВ ПРЯМЫХ (26 ШТ.)

- Длина: 89 мм (3.5 дюйма), ширина: 12.8 мм.
- Метрический размер: 0.04, 0.05, 0.06, 0.08, 0.1, 0.13, 0.15, 0.18, 0.2, 0.23, 0.25, 0.28, 0.3, 0.33, 0.35, 0.38, 0.4, 0.43, 0.45, 0.48, 0.5, 0.53, 0.55, 0.58, 0.6, 0.63 мм.
- Размеры в дюймах: 0.0015, 0.002, 0.0025, 0.003, 0.004, 0.005, 0.006, 0.007, 0.008, 0.009, 0.01, 0.011, 0.012, 0.013, 0.014, 0.015, 0.016, 0.017, 0.018, 0.019, 0.02, 0.021, 0.022, 0.023, 0.024, 0.025 дюймов.



4290 КОМПЛЕКТ ЩУПОВ ИЗОГНУТЫХ (12 ШТ.)

- Длина: 89 мм (3.5 дюйма), ширина: 12.8 мм.
- Метрические размеры: 0.203, 0.254, 0.305, 0.33, 0.356, 0.381, 0.406, 0.457, 0.483, 0.508, 0.635, 0.66 мм.
- Размеры в дюймах: 0.008, 0.01, 0.012, 0.013, 0.014, 0.015, 0.016, 0.018, 0.019, 0.02, 0.025, 0.026 дюймов.



4291 ДВОЙНОЙ КОМПЛЕКТ ЩУПОВ ИЗОГНУТЫХ (26 ШТ.)

- Длина: 89 мм (3.5 дюйма), ширина: 12.8 мм.
- Метрический размер: 0.127, 0.152, 0.178, 0.203, 0.229, 0.254, 0.279, 0.305, 0.33, 0.356, 0.381, 0.406, 0.432, 0.457, 0.483, 0.508, 0.533, 0.559, 0.584, 0.61, 0.635, 0.66, 0.686, 0.711, 0.737, 0.762 мм.
- Размеры в дюймах: 0.005, 0.006, 0.007, 0.008, 0.009, 0.01, 0.011, 0.012, 0.013, 0.014, 0.015, 0.016, 0.017, 0.018, 0.019, 0.02, 0.021, 0.022, 0.023, 0.024, 0.025, 0.026, 0.027, 0.028, 0.029, 0.03 дюймов.



4292 КОМПЛЕКТ ЩУПОВ УДЛИНЕННЫХ (25 ШТ.)

- Длина: 300 мм, ширина: 12.8 мм.
- Метрический размер: 0.038, 0.051, 0.076, 0.102, 0.127, 0.152, 0.178, 0.203, 0.229, 0.254, 0.279, 0.305, 0.33, 0.356, 0.381, 0.406, 0.423, 0.457, 0.483, 0.508, 0.533, 0.635, 0.666, 0.762, 1.016 мм.
- Размеры в дюймах: 0.0015, 0.002, 0.003, 0.004, 0.005, 0.006, 0.007, 0.008, 0.009, 0.01, 0.011, 0.012, 0.013, 0.014, 0.015, 0.016, 0.017, 0.018, 0.019, 0.02, 0.021, 0.025, 0.027, 0.03, 0.04 дюймов.



4809 ФИКСАТОР ШКИВА УНИВЕРСАЛЬНЫЙ (ДВУХРАСПРЕДВАЛЬНЫЙ ДВИГАТЕЛЬ)

- Применяется для фиксации зубчатых колес. Диапазон хода фиксатора составляет от 5 мм до 85 мм.
- Предназначен для двухвальных двигателей (CITROEN, FIAT, FORD, HONDA, RENAULT, ROVER, SAAB, SUBARU, TOYOTA, VOLVO), применяется для фиксации распревала и топливного насоса в дизельных двигателях (VW-AUDI FORD SEAT SKODA).
- Способ применения: во время ремонта или замены приводного ремня фиксирующий элемент вставляется между приводными шкивами.



1314 ФИКСАТОР ШКИВА УНИВЕРСАЛЬНЫЙ (ДВУХ/ЧЕТЫРЕХРАСПРЕДВАЛЬНЫЙ ДВИГАТЕЛЬ)

- Специально предназначен для фиксации распределов двухвальных двигателей по установочным меткам при замене ремня ГРМ.
- Способ применения: поместить между зубчатыми колесами и зафиксировать на зубьях.
- Регулируемый рычаг фиксатора подходит для разных диаметров и шагов зубьев.
- Также может устанавливаться между зубчатыми колесами распревала и дизельного топливного насоса.
- Предназначен для работы одного человека.
- Применение: бензиновые и дизельные двигатели.



4085 ФИКСАТОР ШКИВА УНИВЕРСАЛЬНЫЙ

- Специальная конструкция с 4-мя упорами обеспечивает надежную фиксацию шкива распревала.
- В комплекте поставляется дополнительный удлиненный фиксатор, предназначенный для шкивов распределов, расположенных на большем расстоянии друг от друга.
- Применяется для большинства моделей автомобилей.



6940 НАБОР ФИКСАТОРОВ ВАЛОВ ГРМ УНИВЕРСАЛЬНЫЙ

- Предназначен для фиксации распределительных валов при замене ремня ГРМ.
- Применение: бензиновые и дизельные двигатели.

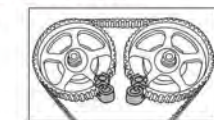

1022 ЦЕПЬ ДЛЯ ЛЕБЕДКИ

- Предназначена для вывешивания двигателя.
- Съемная.



4866 ФИКСАТОР ЗУБЧАТОГО КОЛЕСА ТОПЛИВНОГО НАСОСА (RENAULT)

- Предназначен для фиксации зубчатого колеса топливного насоса.
- Применение: Clio, Megane, Laguna, Kangoo тип двигателя 1.9 dTi.



4526 НАБОР ФИКСАТОРОВ (RENAULT)

- Применяется для установки ГРМ на бензиновых и дизельных двигателях Renault.
- Применение: E7F 1.2, D4F 1.2, E7J 1.4, F7P 1.8, F8Q 1.9D, F9Q 1.9D, F3R 2.0, J7R 2.0, F7R 2.0, J7T 2.2, G8T 2.2D.

4849 ФИКСАТОР РАСПРЕДЕЛИТЕЛЬНОГО ВАЛА (RENAULT) 1.8/2.0 16V

- Фиксирующее устройство для зубчатых шкивов распределительного вала используется в ходе замены приводных ремней для типов двигателей, перечисленных ниже. Процедура замены требует проверки коленчатого вала на совместимость новой зубчатой шестерни с имеющимся пазом сегментной шпонки. Извлечение болтов крепления зубчатого шкива распределительного вала также требует применения фиксирующего устройства.
- Применение: RENAULT 1.8 16V F4R, 2.0 16V F4R.



4925 НАБОР ФИКСАТОРОВ (RENAULT 2.0 IDE)

- Предназначен для установки и регулировки фаз ГРМ двигателей с прямым впрыском модификации Renault F5R 2.0 16V IDE (бензиновые, двухвальные), установленных на автомобилях Megane и Laguna.
- В комплект входит: фиксатор для распредвала и фиксирующая шпилька для коленвала.
- Применение: бензиновые двигатели Renault Megane, Laguna, 2.0 IDE.
- Коды двигателей: F5R 700/701/740.



6633 НАБОР ФИКСАТОРОВ РАСПРЕДВАЛА ДЛЯ УСТАНОВКИ ФАЗ ГРМ (RENAULT, NISSAN)

- Позволяет зафиксировать распределительные и коленчатый валы в правильном положении на двухвальных 16-ти клапанных двигателях Nissan, Renault.
- Комплектация: фиксатор коленвала 2 шт., установочная планка распредвалов 1 шт., монтажная пластина планки 1 шт.
- Применение: Nissan, Renault с двигателями K4J, K4M, F4P, F4R.
- Оригинальный номер: MOT1489, 1054, 1496.

4677A НАБОР ФИКСАТОРОВ (RENAULT)

- Приспособление для регулировки шкива распределительного вала предназначено для фиксации шкивов во время замены приводного ремня и последующей корректной установки фаз ГРМ.
- Применение: Renault 16V & K4J, K4M & F4P, F4R.
- 1.4 16V K4J, 1.6 16V K4M
- 1.8 16V F4P & F4R (Laguna II)

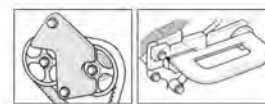

4770A НАБОР ФИКСАТОРОВ (RENAULT)

- Предназначен для установки и снятия распределительного вала или его различных элементов.
- Применяется для установки и проверки фаз ГРМ.
- Бензиновый двигатель: двухвальный двигатель: 1.2, 1.4, 1.6, 1.8, 2.0 16V, 2.5 20V.
- Дизельный двигатель: 1.9D/TD/dTi, 2.2D/TD, 2.5D, 2.8dTi, 1.5dCi, 1.9dCi, 2.2dCi, 2.5dCi.

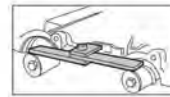

4843 НАБОР ФИКСАТОРОВ ДИЗЕЛЬНОГО ДВИГАТЕЛЯ (RENAULT, NISSAN, OPEL)

- Данный набор инструментов предназначен для фиксации распределительного и коленчатого вала двигателя. Применяется для блокировки натяжного устройства во время замены приводного ремня или выполнения других ремонтных работ двигателя.
- Renault: Clio, Megane, Scenic, Lanuna, Espace, Kangoo, Trafic, Master (99-04).
- Nissan: Micra, Kubistar, Primastar, Interstar.
- Opel: Vivaro, Movano.
- Двигатель: 1.5, 1.9, 2.2, 2.5DCI. (K9K, K9Q, G9T, G9U).



6695 НАБОР ФИКСАТОРОВ ДЛЯ УСТАНОВКИ ФАЗ ГРМ (RENAULT, NISSAN)

- Используются для фиксации коленвала и распредвала при ремонте двигателя. • Применение: бензиновые двигатели Renault, Nissan 1.4, 1.6, 2.0, 2.5 и 3.5.
- Оригинальный номер RM: MOT 2019, 919-02, 1431, 1716.



4926А НАБОР ФИКСАТОРОВ ДИЗЕЛЬНОГО ДВИГАТЕЛЯ С ЦЕПНЫМ ПРИВОДОМ RENAULT, NISSAN, OPEL, BENZ

- В набор входят необходимые инструменты для технического обслуживания дизельных двигателей с цепным приводом 1.6 DCI, 2.0 и 2.3 DCI/CDTI, установленных в моделях RENAULT, NISSAN, BENZ и VAUXHALL/OPEL.
- Включает в себя фиксатор коленчатого вала.
- Применим: двигатель 1.6 DCI R9M, 2.0 DCI M9R, 2.3 DCI M9T в RENAULT, NISSAN, VAUXHALL/OPEL. 1.6 CDI OM622, двигатель OM626 в BENZ.
- Номер RM: MOT 1766, 1769, 1773, 1969, 1970, 1770.
- Номер MM: 626589001500, 626589024000, 626589044000.
- Номер BM: KM-6130, EN-48334, EN-48331, EN-48330.

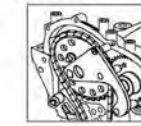

6694 НАБОР ФИКСАТОРОВ ДЛЯ УСТАНОВКИ ФАЗ ГРМ (RENAULT, NISSAN, DACIA)

- Используется при замене ремня ГРМ.
- Применение: бензиновые двигатели Renault, Dacia, Nissan, Proton 1.2, 1.4 и 1.6.
- Номера двигателей: D4F-702, 704, 706, 708, 712, 714, 716, 722, 728, 730, 740, 742, 764, 772, 774; D4F-780, 782, 784, 786; D7F-702, 703, 704, 706, 708, 710, 720, 722, 726, 744, 746, 764, 766, 800, B700, C701; E7J-626, 634, 635, 780; K7J-710; K7M-710, 744, 745, 746, 850.

4851 КОМПЛЕКТ ДЛЯ РАССУХАРИВАНИЯ КЛАПАНОВ (CITROEN И PEUGEOT)

- Применяется для снятия нагрузки с распредвала, которая возникает при контакте с клапанами, что позволяет скорректировать нагрузку на ремень ГРМ.
- Применение: двигатель CITROEN, PEUGEOT 1.0/1.1/1.4/1.6

4439 НАБОР ФИКСАТОРОВ РАСПРЕДВАЛА И КОЛЕНВАЛА (CITROEN И PEUGEOT VTI)

- Используется для фиксации коленвала и распредвала в позиции ВМТ.
- Применение: Peugeot 208 (2008); Citroen C3 (2012-).
- Коды двигателей: 1.0, 1.2 VTI бенз. двигатель: EBO (ZM2), EB2 (HM2).
- Оригинальные номера: 0109-2A, 0109-2B.



ИНСТРУКЦИЯ

4845 НАБОР ФИКСАТОРОВ (CITROEN И PEUGEOT)

- Данный комплект фиксаторов позволяет проводить корректную установку фаз ГРМ двигателя во время замены приводного ремня. Подходит для большинства современных автомобилей, как с НРП (бензин), так и HDI (дизель) двигателями.
- Применение: 16V бензиновые двигатели с двумя распредвалами Citroen и Peugeot, коды (EW7J4, EW10J4, EW10J4S, EW10D-NP1, EW12J4).
- Citroen: Xsara / Picasso C4, C5, Evasion / Synergie, C8, Jumpy / Dispatch.
- Peugeot: 206, 307, 406/Coupe, 607, 806, 807, Expert.
- Является дополнением набора JTC-4675.

4675 НАБОР ФИКСАТОРОВ (CITROEN И PEUGEOT)

- Данный комплект фиксаторов позволяет проводить корректную установку фаз ГРМ двигателя при замене приводного ремня.
- Применение: НРП или HDI двигатели Citroen и Peugeot.

6697 НАБОР ФИКСАТОРОВ ДЛЯ УСТАНОВКИ ФАЗ ГРМ (CITROEN, PEUGEOT, RENAULT)

- Используются для фиксации коленвала и распредвала при ремонте двигателя.
- В комплект входят фиксаторы распредвала и коленвала.
- Применение: Citroen, Peugeot, Renault двигатель 3.0 V6.
- Код двигателя: XFZ, ES9J4, L7X.

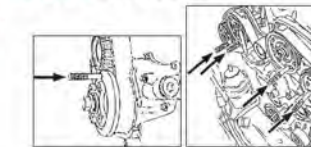

6941 НАБОР ФИКСАТОРОВ ДЛЯ УСТАНОВКИ ФАЗ ГРМ MASERATI (3.0T M156C)

- Предназначен для фиксации валов ГРМ
- Применение: MASERATI Ghibli 3.0T M156C (14-16).
- Оригинальный номер производителя: 900028263.

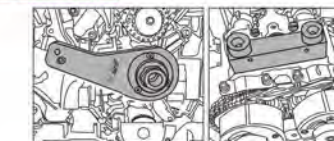

4038 НАБОР ФИКСАТОРОВ (CHERY A3, A5)

- Фиксаторы специально предназначены для удерживания распредвала при регулировке фаз ГРМ.
- Применение: Chery A3, A5, Tiggo.
- Модель двигателя: SQR481, 484.

6898 НАБОР ДЛЯ УСТАНОВКИ ФАЗ ГРМ CUMMINS ISF 2.8 COMMON RAIL

- Набор для позиционирования ГРМ двигателя при ремонте или замене элементов механизма газораспределения.
- Применение: дизельные двигатели Cummins ISF 2.8 Common Rail (Газель).
- Комплектация: Приспособление для вращения коленвала Cummins 3824591 - 1 шт. Фиксатор коленчатого вала в положении ВМТ CUMMINS 4919663 - 1 шт. Монтажная пластина для регулировки распредвала CUMMINS 4919107 - 1 шт.

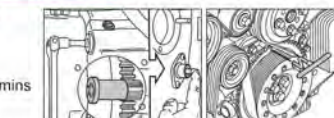



4176 НАБОР ФИКСАТОРОВ (FORD, FIAT, SUZUKI, GM)

- Специально предназначены для установки ГРМ.
- Применение: FORD: KA 1.3TDCI
FIAT: Punto, Panda, Idea, Dublo 1.3JTD
SUZUKI: Ings, Wagon, Swift 1.3 CDTi
VAUXHALL/ OPEL: Agila, Corsa, Combo, Astra, Tigre, Meriva 1.3CDTi.



4678 НАБОР ФИКСАТОРОВ (FIAT, OPEL)

- Данный комплект фиксаторов позволяет проводить корректную установку фаз ГРМ двигателя при замене приводного ремня.
- Применение: FIAT и OPEL.



4929 НАБОР ФИКСАТОРОВ (FIAT)

- В комплект входит: фиксатор коленчатого вала, фиксатор распредвала и фиксатор натяжного устройства для двигателя 1.2, а также дополнительные фиксаторы зубчатых колес и центрирующее приспособление для распредвала двигателя 1.4VVT.
- Применение: FIAT 500 / Idea / Linea / Punto / Doblo/ Panda EVO2 и FORD KA.
- Двигатели: 1.2 - 169A4.000, 199A4.000, 1.2 - 188A4.000 (толькоEV02), 1.4 - 199A7.000, 350A 1.000.



4579 НАБОР ФИКСАТОРОВ (FIAT, ALFA ROMEO, LANCIA)

- Комплект состоит из инструмента, необходимого для настройки и фиксации фаз газораспределения в бензиновых двигателях с ременным приводом.
- Применение: Alfa Romeo: Giulietta (10-16), MiTo (12-16); Fiat: Bravo (10-15), Punto Evo (09-12), Punto (12-14); Lancia: Delta (10-13).
- Коды двигателей: 1.4 MultiAir: 198A7, 940A2, 955A2, 955A6, 955A7, 955A8.
- Оригинальный номер: 2000034400, 2000004500.

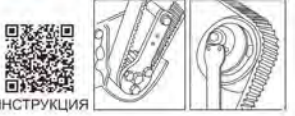

6696 НАБОР ФИКСАТОРОВ (FIAT, ALFA ROMEO, LANCIA)

- Используются для фиксации коленвала и распредвала при ремонте двигателя.
- Применение: Alfa Romeo: MiTo (2012-2015)
Fiat: 500/500C (2010-), Panda (2012-), Punto (2012-); Lancia: Ypsilon (2011-).
- Код двигателя: 0.9 Twin Air Turbo: 312A2.000
- Номер OEM: 2.000.035.300/ 2.000.035.200/ 2.000.035.100/ 2.000.038.300.



4846 НАБОР ФИКСАТОРОВ ДЛЯ ДИЗЕЛЬНЫХ ДВИГАТЕЛЕЙ (FIAT)

- Применение: для установки фаз ГРМ на дизельных двигателях FIAT Punto 1.70/TO Tipo 1.9D / Ducato 1.9D / Tempra 1.90 Tipo 1.9TD / Ducato 19TD / Tempra 1.9TD.



4766 НАБОР ФИКСАТОРОВ (FIAT)

- Предназначен для установки и снятия распредвала или его различных элементов.
- Применяется для проверки и установки фаз ГРМ.
- Двухвальный двигатель: 1.2, 1.4, 1.6, двигатель 1.8 16V.
- Дизельный двигатель: 1.9D/TD, 1.9JTD, 2.4TD/JTD.

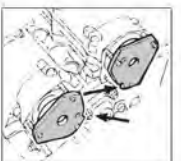

6998 НАБОР ФИКСАТОРОВ ГРМ FORD (1.5L DURATEC)

- Предназначен для установки ГРМ двигателя Ford Duratec.
- Применение: FORD Ecosport, Fiesta, Focus.
- Код двигателя: FORD 1.5L Duratec I3.
- Оригинальные номера производителя: 303-1639, 303-1643, 303-1647, 303-1648.



6999 НАБОР ФИКСАТОРОВ ГРМ FORD (1.5L ECOBOOST)

- Предназначен для установки механизма ГРМ двигателя Ford EcoBoost.
- Применение: FORD Fiesta, Focus, Kuga.
- Код двигателя: FORD 1.5L EcoBoost I3.
- Оригинальные номера производителя: 303-1643, 303-1649.



6615 НАБОР ФИКСАТОРОВ (OPEL, SAAB, CADILLAC)

- Предназначен для фиксации распределительных валов при обслуживании (ремонте) цепи ГРМ.
- Применение: двигатели Vauxhall, Opel, Saab, Cadillac, Holden 2.8i, 3.6i V6LP1, HFV6, A30XH, Z32SE, Z28NET, Z28NEL, A28NER, B284E, B284L.
- Номер OEM: EN-46105.



4173 НАБОР ФИКСАТОРОВ GM (2.0 SOHC)

- Специально предназначены для установки ГРМ.
- Применение: GM Antara, Chevrolet Captiva, Cruze, Epica и Lacetti.
- Код двигателя: Z20DM, Z20DMH, LLWZ20DMH, RA420, Z20S1, Z20S3, Z20S4, Z20S5.

4186 НАБОР ФИКСАТОРОВ (OPEL И GM)

- Набор фиксаторов для двигателей с ременным приводом 16v 1.6 и 1.8Z, а также двигателей, установленных на автомобилях Vauxhall, Chevrolet, Fiat и Alfa Romeo 2003-2012 г.в.
- Применение: OPEL: Astra, Corsa, Insignia, Mervia, Signum, Vectra, Zafira Chevrolet: Cruze, Orlando 1.4, 1.6, 1.8 Fiat: Cromia 1.8 16v Alfa Romeo: 159 с двигателями 939A4.000.



4712 НАБОР ФИКСАТОРОВ (OPEL И GM)

- Применение: ASTRA VECTRAVX220 ZAFIRA и SIGNUM (00-04).
- Применяется для фиксации насоса системы охлаждения, зубчатого колеса и натяжителя цепи, а также для установки фаз ГРМ.
- Коды: K9K, G9T, G9U.



4440 НАБОР ФИКСАТОРОВ (OPEL, VAUXHALL, CHEVROLET)

- Используется для фиксации коленвала и распредвала в позиции ВМТ.
- Применение: Vauxhall/Opel/Chevrolet 1.0, 1.2, 1.4 бенз. двигатель (цель).
- Коды двигателей: 1.0: A10XEP, Ecoflex: A10XEP, 1.2: A12XEL, L2Q/ A12XEL, LWD/ A12XEL Ecoflex: A12XER, A12XEL 1.4: A14XEL, L2Z/ A14XEL, LDD/ A14XER, A14XEL, LUJ/ A14NET Ecoflex: A14XER, LDD, LUH/ A14NEL, LUJ/ A14NET, LUU Turbo: LUJ/ A14NEL, LUJ/ A14NET.



6616 НАБОР ФИКСАТОРОВ (OPEL, VAUXHALL, CHEVROLET, SAAB, BUICK)

- Предназначен для фиксации распределительных валов, коленвала и натяжителя цепи на турбонадувных бензиновых двигателях 2.0 и 2.4, из концерна а/м GM, Chevrolet и Saab.
- Применение: Vauxhall, Opel, Saab и Chevrolet, Buick 2008-2015 LHU / A20NFT, LTG / A20NHT, LDK / A20NHT, LE5 / LE9, A24XE, A24XF
- Номер OEM: EN-48585, EN-43653 / J43653, EN-955-10 / KM 955, EN-955-20 / KM955-20, EN-45027-1 / J-45027-1, J-45027-2 / EN45027-2 / EN45027, EN-49212 / EN-49212-1, EN-49212 / EN-49212-2, EN-48953.



6676 НАБОР ФИКСАТОРОВ (OPEL)

- Для проверки и правильной установки распредвала и коленвала.
- Применение: Astra-J, Meriva-B, Mokka, Zafira-C Tourer 1.6 CDI eco FLEX CDTi (после 2013 года)
- Код двигателя: LVL/B16DTH, LVM/B16DTL, LVL/B16DTN, LVM/B16DTC, LWQ/B16DTE, LVL/B16, LVL/B16DTJ.

6677 НАБОР ФИКСАТОРОВ (OPEL)

- Используется для корректировки положения распредвала и коленвала.
- Применение: Opel, двигатель VAUXHALL 1.6 SIDI (2013-).
- Код двигателя: LVP/ A16XHT, LWC/ A16SHT, LVP/ B16XHT, LWC/ B16SHT, LWC/B16SHL.
- Номер OEM: EN-51147, 51153, 50513, 51148.

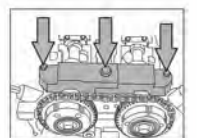

6678 НАБОР ФИКСАТОРОВ (OPEL, VAUXHALL)

- Предназначен для замены ремня ГРМ.
- Применение: Opel, VAUXHALL 2.0 CDTi двигатель LFS / B20DTH.
- Номер OEM: EN-51411, 51412, 51413, 51414, 51415, 51418, 955-2.

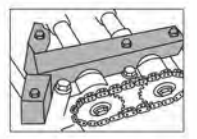

4765 НАБОР ФИКСАТОРОВ (OPEL, VAUXHALL)

- Предназначен для установки и снятия распредвала или его различных элементов.
- Применяется для проверки и установки фаз ГРМ.
- Бензиновый двигатель: 1.0 12V, 1.2 16V и двигатели с двумя распредвалами. 1.4, 1.6, 1.8, 2.0, 2.2 16V с 1995 г.в.
- Дизельный двигатель: 1.3CDTi 16V, 1.9 CDTi, 2.0 2.2 DTi





4435 НАБОР ФИКСАТОРОВ ВАЛОВ FORD DURATORQ

- Специально предназначен для фиксации валов при замене ТНВД и обслуживании двигателей Ford Duratorq.
- Применение: Ford Duratorq (дизель) 2.0, 2.2, 2.4 и 3.2L; Citroen: Relay (06-11), Jumper III; Fiat: Ducato (06-11); Ford: Puma, Mondeo (00-07), Transit (00-11); Jaguar: X-Type (01-10); Land Rover: Defender (07-11); LDV: Convooy (02-06); Peugeot: Boxer III (06-11).
- Оригинальные номера: 303-682, 303-679A, 303-1151, 303-249, 303-675, 303-698.



ИНСТРУКЦИЯ



6844 ПРИСПОСОБЛЕНИЕ ДЛЯ ДЕМОНТАЖА И МОНТАЖА ТНВД FORD (2.0)

- Специально предназначен для снятия и установки топливного насоса высокого давления.
- Применение: Ford Transit, Transit Custom и Tourneo Custom с двигателем 2.0 Ecoblue TDCi: AWD, FWD, RWD 2016 и моложе.
- Код двигателя: YLFS, YMFS, YNFS, YLF6, YMF6, YNF6, YLR6, YMR6, YNRS.
- Оригинальный номер FM: 303-1635.



ИНСТРУКЦИЯ



6843 НАБОР ФИКСАТОРОВ FORD (2.0 TDCI)

- Специально предназначен для двигателя Ford 2.0 Ecoblue TDCi, в котором предусмотрено инновационное решение "ремень в масле", при котором ремень расположен в масляной зоне двигателя.
- Применение: Ford Transit, Transit Custom и Tourneo Custom с двигателем 2.0 Ecoblue TDCi: AWD, FWD, RWD (2016-).
- Оригинальный номер FM: 303-1637, 303-1643, 303-1650.



ИНСТРУКЦИЯ



4436 НАБОР ФИКСАТОРОВ РАСПРЕДВАЛА И КОЛЕНВАЛА FORD (2.0 TDCI)

- Используется для фиксации коленвала и распредвала перед проведением необходимых ремонтных работ.
- Применение: FORD Transit 2.2 (дизель).
- Коды двигателей: CYFA, CYFB, DRFA, DRFB, P8FA, P8FB, PGFA, PGFB, QVFA, QWFA, SRFA, SRFB, SRFC, SRFD, SRFE, UHFA, CYFC, DRFC, USRA.
- Оригинальные номера (FM): 303-698/21-251, 303-1587.



ИНСТРУКЦИЯ



4460 НАБОР ФИКСАТОРОВ (FORD)

- Инструмент предназначен для фиксации распредвалов в БМТ и фиксации натяжителя цепи.
- Применение: EDGE, EXPLORE F-150, MKX, FLEX, FUSION, MILAN, MKT, MKZ, MUSTANG, SABLE, TAURUS и аналоги.
- Двигатели: 3.5L, 3.7L, 4.0L с 2007 г.в.



4461 НАБОР ФИКСАТОРОВ (FORD)

- Инструмент применяется для фиксации звездочки распредвала и для блокировки цепи ГРМ.
- Применение: Expedition, Navigator, Explorer, Mountaineer, F-150, F-super duty 250-550, Mark LT, Mustang и аналоги.
- Двигатели: 4.6L, 5.4L 3V с 2004 г.в.

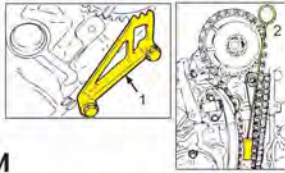

4470 НАБОР ФИКСАТОРОВ РАСПРЕДВАЛА И КОЛЕНВАЛА FORD (1.0 ECOBOOST)

- Используется для фиксации коленвала и распредвала перед проведением необходимых ремонтных работ.
- Применение: Ford 1.0 turbo, 3-х цилиндровый, EcoBoost бензиновый двигатель. Fiesta, EcoSport, Focus, B-max, Transit Courier, Focus, Transit Connect, C-Max, Tourneo Connect, Grand C-Max.
- Коды двигателей: M1DA, P4JA, XMJA, M1JA, P4JB, XMJB, M2DA, SFJA, M2GA, SFJB.
- Оригинальные номера (FM): 303-393A, T10115.



ИНСТРУКЦИЯ



4469 НАБОР ФИКСАТОРОВ РАСПРЕДВАЛА И КОЛЕНВАЛА FORD (1.5, 1.6 ECOBOOST)

- Специально разработан для установки угла опережения зажигания для Ford EcoBoost.
- Применение: FORD 1.6 Ti-VCT, 1.5/1.6 VVT (ECOBOOST).
- Оригинальные номера (FM): 3031054, 303748, 3031097, 3031059, 303735, 3031552, 21-162B, 303-376, 303-376B, 21-163, 303-620.



4437 НАБОР ФИКСАТОРОВ РАСПРЕДВАЛА И КОЛЕНВАЛА FORD ECOBOOST (2.0)

- Используется для фиксации коленвала и распредвала в позиции БМТ.
- Применение: Ford 2.0L EcoBoost (бенз. двигатель 2010-).
- Коды двигателей: TNWA, TNWB, TPWA, TNBA, TPBA, MGDA, XQDA.
- Оригинальные номера (FM): 303-1504, 303-1565, 303-1521, 303-748.



ИНСТРУКЦИЯ

6698 ФИКСАТОР КОЛЕНВАЛА (FORD)

- Используется для фиксации коленвала через маховик при ремонте двигателя.
- Применение: двигатели FORD 2.2, 3.2 TDCi, CVRA, CVRB, CYRA, DRRR, DRRB, USRA, USRB, SAFA.
- Оригинальный номер FM: 303-1562.

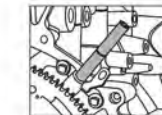

1723 ФИКСАТОР РАСПРЕДЕЛИТЕЛЬНОГО ВАЛА (FORD)

- Применяется для фиксации распредвала.
- Применение: FORD: Mondeo, Focus.



1418 ФИКСАТОРЫ ДЛЯ УСТАНОВКИ МОМЕНТА ВПРЫСКА

- Комплект позволяет работать с двигателями Zetec, установленными на автомобилях Focus, Mondeo и Cougar начиная с 98 г.в.
- Применяется на бензиновых двигателях с двумя распредвалами Ford 1.6, 1.8, 16V, а также на бензиновых двигателях Mazda 121 1.25 л.



4090 НАБОР ФИКСАТОРОВ (FORD / MAZDA) 5 ЕД.

- Пластина предназначена для фиксации распредвала.
- В комплект входят 3 болта для фиксации коленвала.
- Применение: бензиновые и дизельные двигатели FORD/MAZDA.



1813 ФИКСАТОР РАСПРЕДЕЛИТЕЛЬНОГО ВАЛА (FORD)

- Применяется для фиксации распредвала.
- Применение: Ford Telstar.



4721 НАБОР ФИКСАТОРОВ (FORD)

- В комплект входят фиксатор маховика с двумя адаптерами.
- Применяется на бензиновых и дизельных двигателях FORD.

Focus 2.0 TDCi	G6DA, G6DB, G6DC
Focus C Max 2.0 TDCi	
Focus 1.6 Ti-VCT	HXDA
Focus C Max 1.6Ti-VCT	
Focus 1.8 D Turbo	C8DC RTN RTP RTD, Chain engines
Focus 1.8 / TDCi / TDCi	BHDA / B C8DC, C1DA / B FFDA
Focus C Max 1.8 TDCi	F9DA/B KKDA - Chain engines
Tourneo Connect 1.8 TDDi / TDCi	KKDA - Chain engine
Transit Connect 1.8 TDDi / TDCi	BHFA HCPA HCPB, Chain engines
	BHFA HCPA HCPB, Chain engines



4763 НАБОР ФИКСАТОРОВ (FORD)

- Предназначен для установки и снятия распредвала или его различных элементов.
- Применяется для проверки и регулировки фаз ГРМ.
- Применение: FORD Focus/ C Max 1.6 Ti-VCT 2003 и позже. 2.0 Tdci.
- Код двигателя: HXDA, G6DA, G6DB, G6DC 2003 и позже.

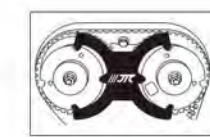

4234 НАБОР ФИКСАТОРОВ (FORD, MAZDA)

- Данный комплект фиксаторов позволяет проводить корректную установку фаз ГРМ двигателя при замене приводного ремня.
- Применение: бензиновый двигатель FORD Duratec: 1.25, 1.4, 1.6, 1.7, 1.8, и 2.0 с двумя распредвалами 16V. дизельные двигатели FORD Duratorq: 1.4, 1.6, 1.8, 2.0 TDCi. MAZDA: двигатель PSA1.4, 1.6HDI.



4676 НАБОР ФИКСАТОРОВ (FORD И MAZDA)

- Данный комплект фиксаторов позволяет проводить корректную установку фаз ГРМ двигателя при замене приводного ремня.
- Применение: FORD и MAZDA.



6933 НАБОР ФИКСАТОРОВ FORD (3.5 ECOBOOST)

- Приспособление для фиксации распредвалов в положении БМТ.
- Применение: FORD-F-150 (2017 -), GT (2017 -), Expedition (2018 -), LINCOLN - Navigator (2018 -).
- Номер FM: 303-1655.

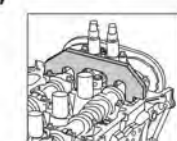

6648 ПРИСПОСОБЛЕНИЕ ДЛЯ РАЗЪЕДИНЕНИЯ ШТУЦЕРОВ ТРУБОПРОВОДА ОТОПИТЕЛЯ (FORD)

- Отсоединяет штуцеры трубопровода отопителя.
- Штуцеры этого типа расположены близко к противопожарной перегородке за двигателем и трудно поворачиваются.
- Применение: FORD FOCUS 2.0, Escape/ Kuga 2.0(2012-).



6964 НАБОР ПРИСПОСОБЛЕНИЙ ДЛЯ РАЗЪЁМА ТОПЛИВОПРОВОДА (3 ПРЕДМЕТА)

- Предназначено для снятия и высвобождения фиксирующих лепестков быстроразъёмного соединения.
- Применение: GM, OPEL, HOLDEN, CHRYSLER, MITSUBISHI и др.
- Соответствует различным размерам быстроразъёмных соединений типа Norma: 1/4" (чёрный), 5/16" (красный), 3/8" (синий).

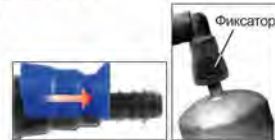

6792 КЛЮЧ ДЛЯ КЛАПАНА ТОПЛИВНОГО НАСОСА FORD

- Специально предназначен для снятия/ установки топливного клапана насоса высокого давления двигателя Ford.
- Размер: 1/2" DR
- Применение: Tourneo Connect, Transit Pre 2010, Transit Connect Pre 06, Mondeo Pre 07 и Focus Pre 04, 1.8i, 2.0, 2.4 дизельные двигатели Duratorq типа TDCi, TDDi 1.8i Endura-Di, 2.0 1 Duratorq-Di, TDCi, TDDi Duratorq 2.1L, 2.4.
- Оригинальный номер: 303-1286.

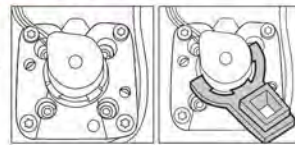

6962 ГОЛОВКА ДЛЯ СНЯТИЯ И УСТАНОВКИ ВИНТА КРОНШТЕЙНА ДВИГАТЕЛЯ FORD (2,0 ДИЗЕЛЬ)

- Специально разработан для снятия и установки винта кронштейна в дизельном двигателе EcoBlue 2,0 л.
- Размер: 1/2 дюйма DR.
- Номер FM: 303-1694.



6960 СЪЕМНИК ФОРСУНОК ДЛЯ ДИЗЕЛЬНОГО ДВИГАТЕЛЯ FORD

- Специально разработан для снятия заклинивших / плотно прилегающих форсунок без демонтажа головки блока цилиндров.
- Код двигателя: дизельный двигатель FORD 2.0L EcoBlue.
- Применение: FORD Edge, Focus, Galaxy, Ranger, S-Max, Tourneo, Transit, оснащенные дизельными двигателями EcoBlue 2.0 л с 2016 года.
- Номер FM: 303-1690, 303-1690 / 1, 303-1690 / 2.

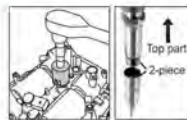

6628 НАБОР ИНСТРУМЕНТОВ ДЛЯ ДЕМОНТАЖА ТОПЛИВНЫХ ФОРСУНОК (FORD, VOLVO)

- Специально разработан для правильного извлечения форсунок с помощью обратного молотка.
- Применение: 1.0L, 2.0L Duratec; 1.0L, 1.5L, 1.6L, 2.0L, 2.3L, 2.7L, 3.5L EcoBoost; 2.0L, 3.5L GTDI
- OEM: 310-206, 9997410.



6842 ОПРАВКА ДЛЯ УСТАНОВКИ САЛЬНИКА СВЕЧНОГО КОЛОДЦА FORD

- Специально предназначена для установки сальника свечного колодца.
- Применение: бензиновый двигатель FORD 1.2L/ 1.5L (I3).
- Оригинальный номер FM: 303-1646.

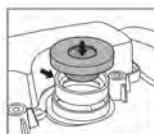

6841 ОПРАВКА ДЛЯ УСТАНОВКИ ПЕРЕДНЕГО САЛЬНИКА КОЛЕНЧАТОГО ВАЛА FORD

- Специально предназначена для установки переднего сальника коленчатого вала.
- Применение: бензиновый двигатель FORD 1.2L/1.5L (I3).
- Оригинальный номер FM: 303-1645.

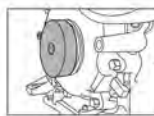

6806 ПРИСПОСОБЛЕНИЕ ДЛЯ УСТАНОВКИ САЛЬНИКОВ КОЛЕНВАЛА FORD (1.0 ECOBOOST)

- Специально предназначено для установки переднего сальника коленвала без повреждений, позволяет удобно направить и установить в нужное положение.
- Применение: двигатель FORD 1.0 ECOBOOST.
- Оригинальный номер FM: 303-1603, 303-1636.



6805 НАБОР ИНСТРУМЕНТОВ ДЛЯ СНЯТИЯ И УСТАНОВКИ ШКИВА КОЛЕНЧАТОГО ВАЛА FORD (1.0 ECOBOOST)

- Специально предназначен для снятия и установки шкива коленчатого вала, с целью замены ремня ГРМ.
- Применение: двигатель FORD 1.0L EcoBoost.
- Оригинальный номер FM: 303-1611, 303-1611-01, 303-1611-02.
- В комплект входит усилитель крутящего момента. Макс. входной крутящий момент: 300 Нм. Макс. выходной крутящий момент: 1 500 Нм. Передаточное число: 1:5. Приводной вал: 1/2". Вторичный привод: 3/4".

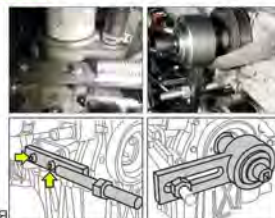

6952 ФИКСАТОР ВИБРОГАСИТЕЛЯ FORD (3.5 ECOBOOST)

- Предназначен для удержания виброгасителя в требуемом положении при извлечении или установке центрального болта.
- Может быть с тремя штифтами или шпильками M8 x 1.25, удерживающими виброгаситель.
- Применение: FORD F-150, Contour, Taurus; JAGUAR S-Type; LINCOLN LS; MERCURY Sable, Cougar, Mistique; MAZDA Tribute.
- Размер: 1/2".



6819 ШТИФТЫ ДЛЯ ПОЗИЦИОНИРОВАНИЯ ПОДРАМНИКА FORD

- Специально разработан для обеспечения соосности подрамника, подвески и рулевого управления.
- Применение: широкий модельный ряд автомобилей Ford, включая C-Max, Cougar, Escort, Fiesta, Focus, Fusion, Galaxy, Kuga, Mondeo, Orion, Puma, S-Max, Tourneo Connect, Transit, Transit Connect, Transit Custom.
- Оригинальный номер FM: 205-316A.



6967 СЪЕМНИК ШЕСТЕРНИ ПЯТОЙ ПЕРЕДАЧИ В КПП FORD

- Специально разработан для снятия шестерни пятой передачи на коробках передач FORD B5 и IB5 (FWD), как указано в списке, включая последние новые модели, оснащенные этими коробками передач.
- Применение: FORD Fiesta с коробкой передач B5 и B5; Focus с коробкой передач MTX75; KA, Mondeo, C-Max, Galaxy, EcoSport, Fusion, Transit FWD и Transit Connect все модели с 5-ступенчатой коробкой передач. Jaguar X-Type с 5-ступенчатой коробкой передач.
- FM-номер: 303-082.



6872 КЛЮЧ ДЛЯ УДЕРЖАНИЯ ШКИВА КОМПРЕССОРА КОНДИЦИОНЕРА FORD

- Предназначен для удержания ступицы сцепления компрессора и извлечения болта ступицы и диска сцепления компрессора.

Артикул	Применение	Форма	FM номер
6872	FORD Transit, Transit, Custom.	внутренний шестигольник	412-157
6873	FORD C-MAX, Fiesta, Focus, Kuga.	Внутренняя четырехзубчатая	412-154
6874	FORD B-MAX, C-MAX, Fiesta, Focus.	Четыре отверстия	412-103
6875	FORD Ecosport, Galaxy, Mondeo.	Внутренняя трехзубчатая	412-134



6882 ГОЛОВКА ДЛЯ СНЯТИЯ ТОПЛИВНОГО ФИЛЬТРА FORD TRANSIT (ДИЗЕЛЬ)

- Требуется специальная головка для снятия топливного фильтра (дизель).
- Применение: FORD EcoBlue 2.0L TDCi с 2016 г. FORD Transit, Transit Custom, Tourneo Custom.



6654 КЛЮЧ ДЛЯ ТОПЛИВНОГО ФИЛЬТРА ДИЗЕЛЬНОГО ДВИГАТЕЛЯ (FORD)

- Специально предназначен для демонтажа и установки топливного фильтра на дизельном двигателе Ford Transit 2.2L TDCi.
- Размер: Dr. 1/2" x 6 точек.
- Оригинальный номер OEM: 1781617.



4166 ИНСТРУМЕНТ ДЛЯ СНЯТИЯ ЭЛЕМЕНТОВ ТРАНСМИССИИ С ДВУМЯ СЦЕПЛЕНИЯМИ

- Используется для снятия и установки элементов трансмиссии с двумя сцеплениями.
- Специально предназначен для фиксации, поворота и снятия двойного сцепления.
- Применение: трансмиссии VOLVO, FORD, MPS6. Например: C30, C70, S40, S60, S80, V40, V50, V60, V70, XC60.
- Оригинальный номер: 9997435.



6997 ОПРАВКА ДЛЯ УСТАНОВКИ КРЫШКИ ПЕРЕДНЕГО САЛЬНИКА СЦЕПЛЕНИЯ МОКРОГО ТИПА (MPS6) FORD, VOLVO

- Предназначена для установки без нанесения повреждений крышки переднего сальника на сцеплении MPS6 FORD и VOLVO.
- Применение: 6-скоростные АКП (MPS6) FORD и VOLVO.
- Оригинальные номера FORD: 308-764, 308-783.
- Оригинальные номера VOLVO: 9997383, 9997388.



4490 ПРИСПОСОБЛЕНИЕ ДЛЯ СНЯТИЯ/УСТАНОВКИ ТОПЛИВНОГО НАСОСА FORD (ДИЗЕЛЬ)

- Специально используется для снятия/установки топливного насоса.
- Применение: FORD Transit 2.2 TDCi (Puma) дизель (с 2011 г.в.).
- Оригинальный номер (FM): 303-249.



4229 КОМПЛЕКТ ДЛЯ СНЯТИЯ/УСТАНОВКИ ЗАДНЕГО ШКИВА РАСПРЕДВАЛА FORD, MAZDA

- Специально предназначен для снятия и установки заднего шкива привода водяного насоса на 6-ти цилиндрических V-образных двигателях.
- Применение: 6-цилиндровые V-образные двигатели FORD, MAZDA 2.5 л, 3.0 л.





6979 УСТРОЙСТВО ДЛЯ СНЯТИЯ И УСТАНОВКИ САЛЬНИКА СЦЕПЛЕНИЯ СУХОГО ТИПА (1.0)

- Предназначено для установки и снятия сальника сцепления сухого типа.
- Применение: сцепление DPS6/6DCT250 FORD Fiesta.
- Оригинальные номера производителя: 307-704, 307-705, 307-706, 307-707, 307-708.



6978 НАБОР АДАПТЕРОВ ДЛЯ ВОССТАНОВЛЕНИЯ ДВОЙНОГО СЦЕПЛЕНИЯ СУХОГО ТИПА (1.0)

- Использовать с JTC-6830.
- Применение: сцепление DPS6/6DCT250 FORD Fiesta.
- Оригинальные номера производителя: 307-676-01, 307-676-02.



6977 УСТРОЙСТВО ДЛЯ УСТАНОВКИ И СНЯТИЯ СЦЕПЛЕНИЯ СУХОГО ТИПА (1.0)

- Использовать с JTC-6717.
- Применение: сцепление DPS6/6DCT250 FORD Fiesta.
- Оригинальные номера производителя: 307-675-01, 307-675-02.



6723 ПРИСПОСОБЛЕНИЕ ДЛЯ СНЯТИЯ И УСТАНОВКИ САЛЬНИКА ТРАНСМИССИИ VOLVO, FORD

- Используется для снятия и установки сальника трансмиссии с двойным сцеплением.
- Применение: Volvo, Ford трансмиссия DPS6.
- Оригинальный номер FM: 307-671, 307-672, 307-673, 307-674.



ИНСТРУКЦИЯ



6830 ПРИСПОСОБЛЕНИЕ ДЛЯ ВЗВОДА ДВОЙНОГО СУХОГО СЦЕПЛЕНИЯ НА АВТОМОБИЛЯХ FORD, VOLVO (POWER SHIFT DPS6, 6DCT250) МОЖЕТ ИСПОЛЬЗ. С JTC-6717 JTC

- Предназначен для сброса и взвода двойного сцепления перед установкой на трансмиссию.
- Применение: VOLVO, FORD, трансмиссия DPS6.
- Оригинальный номер FM: 307676.



ИНСТРУКЦИЯ

6717 НАБОР ДЛЯ ЗАМЕНЫ СЦЕПЛЕНИЯ FORD, VOLVO

- Предназначен для снятия и установки двойного сцепления.
- Применение: VOLVO, FORD, трансмиссия DPS6.
- Оригинальный номер FM: 307675.



ИНСТРУКЦИЯ

4023 КЛЮЧ ДЛЯ МАСЛЯНОГО ФИЛЬТРА ДИЗЕЛЬНОГО ДВИГАТЕЛЯ (VOLVO, ТИП ДВИГАТЕЛЯ D5)

- Специально предназначен для снятия и установки масляного фильтра в двигателях D5.
- Применяется с инструментом под квадрат 3/8", имеет 6 граней.
- Применение: XC90, XC70. Дизельный двигатель XC60, S80.



4024 КЛЮЧ ДЛЯ КРЫШКИ ТОПЛИВНОГО НАСОСА (VOLVO XC90)

- Специально предназначен для снятия и установки крышки топливного насоса на автомобилях VOLVO XC90 с дизельными или бензиновыми двигателями.
- Применяется с инструментом под квадрат 1/2", имеет 18 граней, 106 мм.
- Применяется: VOLVO - S60, S80, XC70, XC90 (1999-2010).



4025 КЛЮЧ ДЛЯ КРЫШКИ ТОПЛИВНОГО НАСОСА (VOLVO)

- Специально предназначен для снятия и установки крышки топливного насоса на автомобилях VOLVO с дизельными или бензиновыми двигателями.
- Применяется с инструментом под квадрат 1/2", имеет 12 граней, 155 мм.
- Применение: VOLVO - XC60, XC70, S40, S60, S80, V50, C30.



6007 КЛЮЧ ДЛЯ НЕПРИВОДНОГО ШКИВА VOLVO MILD HYBRID

- Предназначен для регулировки внешнего не приводного шкива 48 В генераторов.
- Размер: 16 мм / 12 граней.
- Применение: все мягкие гибриды VOLVO (48 В постоянного тока).

4775 ПРИСПОСОБЛЕНИЕ ДЛЯ СНЯТИЯ/УСТАНОВКИ БЛОКА ЭЛЕКТРОННОГО УПРАВЛЕНИЯ (VOLVO)

- Инструмент специально предназначен для упрощенного и безопасного демонтажа и установки блока электронного управления.
- Применение: VOLVO S40, S60, S70, S80, XC90 и др.



4547 ФИКСАТОР ШКИВА КОЛЕНВАЛА (VOLVO B320)

- Предназначен для фиксации шкива коленвала при замене ремня ГРМ.
- Применение Volvo B320.

4167 ФИКСАТОР ШКИВА КОЛЕНВАЛА (VOLVO)

- Специально предназначен для фиксации шкива коленвала во время открывания/затягивания центрального болта.
- Применение: Двигатели VOLVO 5V, 6V.

4708 КЛЮЧ ДЛЯ ЗАМЕНЫ ПОЛИКЛИНОВОГО РЕМНЯ (VOLVO)

- Инструмент с квадратной головкой предназначен для отвода натяжного ролика ГРМ и замены поликлинового ремня.
- Применение: модели VOLVO после 1995 г. в.



4168 КЛЮЧ ДЛЯ РЕГУЛИРОВКИ НАТЯЖНОГО РОЛИКА VOLVO

- Специально предназначен для регулировки натяжного ролика.
- Размер: T50/T60.
- Применение: S80, S70, S60, S40, XC90, XC70, V70, V50, V40, C70, C30.



1530 КЛЮЧ ДЛЯ СТОЕК VOLVO

- Применяется для снятия и установки верхней гайки крепления амортизатора на автомобилях VOLVO.
- В комплект входит 1 шлицевая головка (с 4 зубьями) и 1 бита для штока стойки.
- Применение: автомобили VOLVO S40, S60, S70, S80, S90.



4003 СЪЕМНИК ШАРОВЫХ ОПОР

- Специальная конструкция съемника снижает вероятность повреждения резьбы при снятии шаровой опоры.
- Резьбовая проставка: M14 x 1,5, M14 x 2,0.
- Размер зева: 30 мм.
- Применение: автомобили VOLVO.



6840 СЪЕМНИК ОПОР ШАРОВЫХ VOLVO

- Применяется для снятия шаровой опоры. В комплект входят 2 уголка для работы с левой и правой сторонами.
- Применение: VOLVO S60, V60, XC60, V40, XC70, S80(2011-2017).
- Оригинальный номер VM: 9997310.



4225 НАБОР ДЛЯ СНЯТИЯ И УСТАНОВКИ ШАРОВЫХ ОПОР VOLVO

- Специально предназначен для снятия и установки шаровой опоры нижнего рычага подвески.
- С 3-мя адаптерами: M12 x 1,75, M14 x 1,5, M14 x 2,0 (съемные).
- Применяется с обратным молотком (JTC-2503), который не входит в данный комплект, но может быть заказан дополнительно.
- Применение: VOLVO S60 (01-10), S80 (99-06), V70 (00-07), XC70 (02-07), XC90 (03-), XC60 (09-).
- Оригинальный номер: 9995796.



ИНСТРУКЦИЯ

4215 ПРИСПОСОБЛЕНИЕ ДЛЯ СЖАТИЯ ПРУЖИН ПЕРЕДНЕЙ ПОДВЕСКИ (VOLVO)

- Применяется для фиксации передней подвески во время замены ступицы, шаровой опоры или подшипника. Служит для предотвращения обратного хода пружины.
- Применение: VOLVO: S60(01-10), S80(99-06), V70(00-07), XC70(02-07), XC60(09-), XC90(03-).
- Оригинальный номер: 9997256.



ИНСТРУКЦИЯ





4022 ЩИПЦЫ ДЛЯ СНЯТИЯ КРЫШКИ ГОЛОВКИ БЛОКА ЦИЛИНДРОВ (VOLVO)

- Инструмент позволяет без особых усилий демонтировать крышку ГБЦ.
- Применение: VOLVO.



4433 СЪЕМНИК МОТОРА ОТОПИТЕЛЯ VOLVO (S60, S80, XC60, XC70, V70)

- Используется для установки и удаления мотора отопителя.
- Применение: VOLVO (S60, S80, XC60, XC70, V70 после 2007 г.в.).
- Оригинальный номер: 9997284.



4434 НАБОР ФИКСАТОРОВ (VOLVO)

- Используется для правильной установки фаз ГРМ.
- Применение: VOLVO 1.6, 1.9, 2.0, 2.4L дизельные двигатели.
- Коды двигателя: 5 цилиндров 2.0L и 2.4L 05204T-T5, D5244T-T19 4 цилиндра 1.6L D4164T-T2; 1.9L 04192T-T3; 2.0L 04204T-T2.

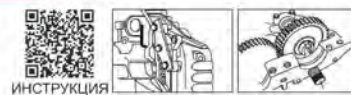

ИНСТРУКЦИЯ

6866 НАБОР ФИКСАТОРОВ РАСПРЕДВАЛА И КОЛЕНВАЛА VOLVO

- Подходит для бензиновых двигателей с двумя распределительными валами Рено (Renault) модели: Laguna (96-99), Safrane (96-01) Двигатели: 2.0 16v, N7Q 704/710/711 2.5 20v, N7U 700/701. Применение: Вольво (Volvo) модели: 850 (92-97), C70 (98-02), S40 (96-04), V40 (96-04), S60 (01-05), S70 (97-00), S80 (99-05) Двигатели: B4164S, B4164S2, B4184S, B4184S2, B4184S3, B4184S9, B4184S10, B4194T, B4194T2, B4204S, B4204S2, B4204T, B4204T2, B4204T3, B4204T5, B5202FS, B5204FT, B5204T2, B5204T3, B5204T4, B5204T5, B5234FS, B5234FT, B5234T3, B5234T4, B5234T5, B5234T6, B5234T7, B5234T8, B5234T9, B5244S, B5244S2, B5244SG, B5244SG2, B5244T, B5244T3, B5244T4, B5244T5, B5244T7, B5252FS, B5254T, B5254T2, B5254T4.

4153В НАБОР ФИКСАТОРОВ ГРМ VOLVO (T4, T5)

- Предназначен для установки и фиксации угла распределительного и коленчатого вала.
- Применение: VOLVO V4 1.6L, 2.0L двигатель T4, T5.
- Оригинальный номер: 9997405, 9997406, 9997415, 9997431, 9997429, 9997479.



4002 НАБОР ФИКСАТОРОВ ДЛЯ РАСПРЕДЕЛИТЕЛЬНОГО ВАЛА (VOLVO T6)

- Специально предназначен для центровки распредвала и коленвала двигателя, а также корректной установки крышки распредвалов.
- Применение: VOLVO двигатель B6304/ B6324/ 3.0, 3.2 (двигатель T6) S60 (2011-), S80 (2006-), V60, V70 (2007-), XC60, XC90 (2007-), XC90 (2007-).

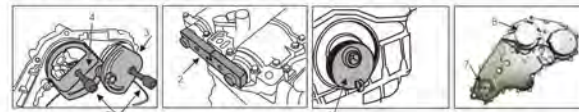

4383 НАБОР ФИКСАТОРОВ (VOLVO)

- Используется для правильной установки фаз ГРМ.
- Применение: Volvo B4204 (8-скоростная коробка передач), S60 (2011-), S80 (2007-), V60, M70 (2008-), XC60, XC70 (2008-).
- Оригинальные номера: 9997493, 9997495, 9997490, 9997497, 9997496.



1829 НАБОР ФИКСАТОРОВ (VOLVO)

- Общее назначение: для фиксации распределительных и коленчатых валов, а также монтажа крышки распредвала.
- Подходит для фиксации распредвалов и коленвалов на четырех, пяти и шести рядных цилиндрических двигателях. Применяется для двухвальных двигателей, установленных на автомобилях до 2006 г.в.
- Применение: модели VOLVO 850, 960, S40, S70, S90, V50.
- Двигатели: B6254GS, B6294T, B5234T4, B6294S2, B5244S6, 2.B5234FS, B4184S2, B5254FS M4.4, B4204T2, B5244S4, B5254T, B5234T9, 4T3(US) (CDN), B6304S3, 85204T4, B5244S5, B5204T3, B5204FS, 252FS, B5254FS, M 4.3, B4194T, B6294S, B5244T4, B6254FS, B4184S, 234T6, B5234T2, B6304FS2, B65252S, B4204S2, B4204T, B5244S2, B5204T5, B5244T7, B4184S9, B4204T4, B6284T, B5234T5, B6304FS, B4204T3, B5244SG2, B6244FS, B4184SJ, B4204T2 CWT, B5244T7, B6304GS, B5254T4, B4184S3, B5234T3, B5244T2, B5244T5, B5254T2, 4184S10, B4194T2, B5254T3, B5254S DENSO, B4164S, B5254FS LH 3.2, 44SG, B5244T, B4204T5, B5202FS, B4164S2 и D4192T2.



6827 ПРИСПОСОБЛЕНИЕ ДЛЯ КАЛИБРОВКИ СИСТЕМЫ ADAS ДЛЯ VOLVO

- Специально предназначено для калибровки системы ADAS (современная система помощи водителю) RACAM (радар и камера автомобилей Volvo).
- Применение: S60(19-), S90(17-), S90L, V60(19-), V60 Cross Country (19-), V90(17-), V90 Cross Country, XC40, XC60(18-), XC90(16-).
- Оригинальный номер VM: 9997529*



4656 НАБОР ШТИФТОВ ДЛЯ ФИКСАЦИИ ПРИВОДНОГО РЕМНЯ (6 ЕД.)

- Специальный инструмент, применяется для фиксации натяжного плунжера во время замены приводного ремня.
- В комплект входит 6 штифтов различного размера.
- Размеры штифтов: 0.79 мм; 1.24 мм; 1.37 мм; 1.49 мм; 1.68 мм; 1.92 мм



4488 ФИКСАТОР НАТЯЖНОГО РОЛИКА TOYOTA

- Используется для смещения и фиксации натяжного ролика при установке ремня ГРМ.
- Применение: TOYOTA T- 100, Tacoma, и 4-Runner (с 1995 г.в.). TOYOTA 5VZ-FE, 3.4L V-6 и 4.0L, 4.3L, 4.7L V-8 двигателями.

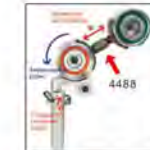

6693 ФИКСАТОР НАТЯЖИТЕЛЯ ЦЕПИ NISSAN, INFINITI

- Используется для фиксации натяжителя цепи.
- Применение: двигатели NISSAN, INFINITI, VQ35, VQ40.
- Оригинальный номер NM: J-50246.



4174 НАБОР ФИКСАТОРОВ (HYUNDAI, MITSUBISHI)

- Специально предназначены для установки ГРМ на автомобилях с бензиновыми двигателями.
- Применение: Hyundai 1.6/1.8/2.0/2.4 (2 распредвала), Mitsubishi 1.8 -3.5/16V/V6 (ремень).

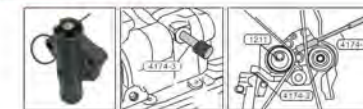

6645 СЪЕМНИК КЛАПАНА (EGR HYUNDAI, KIA)

- Используется для аккуратного снятия клапана системы рециркуляции выхлопных газов (EGR).
- Применение: HYUNDAI / KIA 2.0L, дизельный двигатель 2.2L R 2009-.



ИНСТРУКЦИЯ

6738 ФИКСАТОР МАХОВИКА HYUNDAI, KIA

- Используется для фиксации маховика при снятии/установке демпфера коленчатого вала.
- Применение: i30(FDe), i30(SDe), i40(VF), i10(1A), i20(PB), Santa Fe(DM), ix35(EL), ix20(JC), iLoad(TQ).
- Оригинальный номер: 09231-2B100.



4525 СЪЕМНИК ТНВД (HYUNDAI, KIA)

- Специально разработан для снятия насоса высокого давления.
- Применение: D 1.1, 1.4, 1.6, 1.7 TCI-U2, 1.6 TCI-U2, 1.4 CRDI U2, 1.6CRDI U2.
- Оригинальный номер: 09331-2A010

6669 СЪЕМНИК ТНВД (HYUNDAI, KIA)

- Специально предназначен для снятия ТНВД CP4 на двигателях Hyundai /Kia с цепным приводом ГРМ.
- Применение: HYUNDAI, KIA 2.0/2.2 CRDI
- Оригинальный номер: 09331-1M100.

6668 СЪЕМНИК ТНВД (HYUNDAI, KIA)

- Специально предназначен для снятия приводной шестерни ТНВД на автомобилях Hyundai /Kia с дизельными двигателями объемом 2.5л.
- Применение: Kia D2.5VGT, D2.5WGT, Hyundai D2.5 TCI-A, D2.5 TCI-A2
- Оригинальный номер: 09331-4A000



4587 КЛЮЧ ДЛЯ ДЕМОНТАЖА МАСЛЯНОГО ФИЛЬТРА

- Применяется с инструментом под квадрат 1/2" или ключом 21 мм.

Артикул	Размер	Применение
4587	14P/ 71 мм	HYUNDAI Santafe, i35, Porter, KIA
4588	14P/ 74 мм	HYUNDAI NEW Tucson, KIA





4477 ПРИСПОСОБЛЕНИЕ ДЛЯ УСТАНОВКИ ТОПЛИВНОГО НАСОСА (JAGUAR, RANGE ROVER)

- Специально разработано для автомобилей Jaguar, Range rover.
- Применение: Jaguar, Range rover 2012>.
- Оригинальный номер (LM): 303-1621.



6995 НАБОР ФИКСАТОРОВ JLR (2.0 бензин)

- Предназначен для блокирования двигателя в заданном положении при замене/снятии цепи ГРМ.
- Применение: JAGUAR E-pace, F-pace, F-type, XE, XF (2018-).
- Код двигателя: JLR INGENIUM 14.2L, бензин.
- Оригинальные номера производителя: 303-1630, 303-1635, 303-1636.

6602 НАБОР ФИКСАТОРОВ (JAGUAR, LAND ROVER)

- Предназначен для установки и регулировки фаз ГРМ на двигателях Land Rover / RANGE ROVER.
- Применение: RANGE ROVER EVOQUE (2012-), Land Rover Freelander 2 (2013-), Land Rover Discovery Sport Si4 (2015-), JAGUAR XF GTDi (2012-), XE (2015-), XJ (2012-) с новым бензиновым двигателем Si4 GTDi 2.0L.
- OEM Номер: 303-1594, 303-1595, 303-1600, 303-748, 303-1390A.

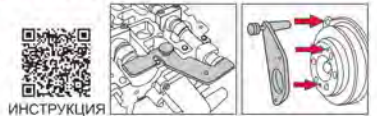

6638 НАБОР ФИКСАТОРОВ РАСПРЕДВАЛА ДЛЯ УСТАНОВКИ ФАЗ ГРМ (FORD, JLR)

- Инструмент используется для вращения и настройки балансирующего вала.
- Предназначен для дизельных двигателей DOHC 2.2
- Применение: FORD, LAND ROVER, CITROEN, MITSUBISHI, PEUGEOT и т.д.
- Номер OEM: 303-1329, 303-1330, 303-1328 0190D.

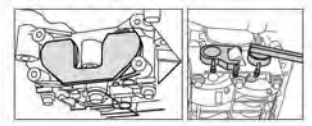

6867 НАБОР ФИКСАТОРОВ ДЛЯ FORD, JLR, CITROEN, PEUGEOT (DOHC 2.2 ДИЗЕЛЬ)

- Специально разработан для вращения и регулировки балансирующего вала, масляного насоса и блокировки маховика.
- Разработан для дизельного двигателя DOHC 2.2.
- Применение: Land Rover 224DT; Citroen 4HX, 4HP, 4HW; Peugeot 4HK, 4HN, 4HP, 4HR, 4HT, 4HW, 4HS, 4HZ, 4HX, 4HL. Двигатель Ford KNBB, KNBA, KNWA, Q4BA.
- Номер FM: 303-1328, 303-1329, 303-1330, 303-1093, 303-1072.

6630 НАБОР ФИКСАТОРОВ (JAGUAR, LAND ROVER JLR 3.0)

- Используется вместе с JTC-4244 для установки фаз ГРМ на автомобилях JLR 5.0 V8, и 3.0 V6.
- Специально предназначен для настройки ТНВД.
- Применение: Jaguar, Land Rover бензиновый двигатель 3.0 V6.
- Оригинальный номер JM: 303-1303, 303-1304, 303-1621.

4128 НАБОР ФИКСАТОРОВ (JAGUAR, LAND ROVER V8)

- Предназначен для регулирования положений распределительного и коленчатого вала.
- В набор входят вспомогательные ключи для распределительного и коленчатого вала.
- Применение: Новые модели Range Rover, Range Rover Sport, Discovery 3. JAGUAR- XJ8, XJR, S, XF, XK8, XKR. Двигатель: Бензиновый двигатель LAND ROVER 4.0, 4.2 V8. Бензиновый двигатель JAGUAR 3.2, 3.5, 4.0, 4.2 V8.



4129 СЪЕМНИК ШКИВА КОЛЕНВАЛА (JAGUAR, LAND ROVER)

- Специально предназначен для простого снятия и установки шкива коленвала.
- Применение: Новые модели Range Rover, Range Rover Sport, Discovery 3. JAGUAR- XJ8, XJR, S, XF, XK8, XKR.

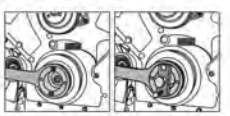

4244 НАБОР ФИКСАТОРОВ (LAND ROVER, RANGE ROVER 5.0 V8)

- Данный комплект фиксаторов позволяет проводить корректную установку фаз ГРМ двигателя при замене приводного ремня.
- В комплект входят все приспособления, необходимые для установки и регулировки фаз ГРМ.
- Оригинальный номер: 303-1445, 303-1447, 303-1448, 303-1452, 303-1482
- Применение: X150-XX (10MY), X250-XF (10MY), X351-XJ (10MY).

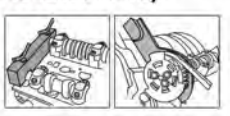

4099 НАБОР ФИКСАТОРОВ (RANGE ROVER KV6)

- Применяется для замены приводного ремня для всех моделей Rover KV6 (за исключением 190-й серии).
- Применение: Rover: 45, 75, 160, 180, 190, 825 MG-ZS, ZR, ZT/ZT-T. Land Rover: Freelander 2.5.
- Двигатель: 2.0 V6 & 2.5 V6 (1999-2005).



6929 НАБОР ФИКСАТОРОВ JLR 2.0 (ДИЗЕЛЬ)

- Специально разработан для блокировки двигателя в заданном положении при замене цепи привода ГРМ. При снятии и установке насоса зафиксировать звездочку и цепь топливного насоса в фиксированном положении.
- Применение: JAGUAR F-pace, XE, XF (2015-), LAND ROVER Discovery Sport, Range Rover Evoque (2015-).
- Коды двигателей: AJ-200D, 204DT, AJ200D, AJ200, 204DTD.
- Номер JM: 303-1625, 303-1631, 303-1630, 303-1627.

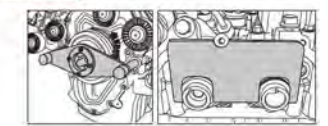

6618 НАБОР ФИКСАТОРОВ (PEUGEOT, CITROEN, JAGUAR, LAND ROVER)

- Предназначен для фиксации распределителя во время замены ремня ГРМ на дизельных двигателях 2.7 и 3.0 V6.
- Комплектация: блокировочные и контрольные штифты, инструменты для блокировки маховика, штифт насоса охлаждающей жидкости, зажим для фиксации ремня.
- Применение: Citroen, Jaguar, Land Rover, Peugeot 2.7D / TDV6 / TDVI и 3.0D / SDV6 / TDV6 от 04.
- Номер JM: 303-1117, 303-1116, 303-1132, 303-1126.
- Номер OEM: 0195-H, 0195-C, 0195-K, 0188-K.



6617 НАБОР ФИКСАТОРОВ (LAND ROVER, RANGE ROVER 3.6 V8)

- Предназначен для блокировки распределителя и коленвала при замене ремня ГРМ.
- Применение: дизельные двигатели Land Rover / Range Rover 3.6 V8.
- Номер JM: 303-1236, 303-1243, 303-1239, 303-1238.



6930 НАБОР ФИКСАТОРОВ JLR 4.4 V8 (ДИЗЕЛЬ)

- Специально разработан для блокировки распределителя и коленчатого вала в их синхронизированном положении при выполнении ремонта двигателя или замене цепи привода ГРМ.
- Применение: дизельные двигатели NEW RANGE ROVER, JLR V8 4.4.
- Номер JM: 303-1568, 303-1620, 303-1571, 303-1243.



4175 НАБОР ФИКСАТОРОВ (HONDA, ROVER)

- Специально предназначены для установки ГРМ на автомобилях с бензиновыми двигателями.
- Применение: двигатели с двумя распределителями HONDA Civic 1.6, Accord 1.8/2.0/2.2, Shuttle 2.2/2.3, двигатели ROVER серии B, D, F, а также H, 216GTi/416GTi/618/ 620/623.

6679 ПРИСПОСОБЛЕНИЕ ДЛЯ ФИКСАЦИИ ТОПЛИВНОГО НАСОСА JLR

- Инструмент предназначен для фиксации топливного насоса высокого давления в синхронном положении и замены приводного ремня насоса.
- Применение: Jaguar XF, XJ, Land Rover Discovery 4, Range Rover & Range Rover Sports 2009-2014.
- Номер JM: 310-212.

6725 ФИКСАТОР ШЕСТЕРНИ ЗАДНЕГО ВАЛА JLR

- Используется для фиксации шестерни заднего вала при снятии и установке крепежной гайки.
- Применение: FREELANDER 2 и др.
- Оригинальный номер JM: 205-984.



6662 ФИКСАТОР ШКИВА КОЛЕНВАЛА JLR

- Специально предназначен для фиксации шкива коленвала при установке и снятии болта коленвала.
- Применение: Jaguar F, XE, XF, XJ, и XK type Land Rover LR4, Range Rover, и Range Rover sport.
- Оригинальный номер JM: 303-1437, 303-1438.

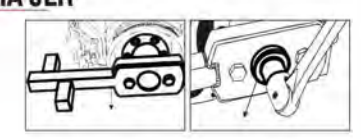

6680 НАБОР ФИКСАТОРОВ РАСПРЕДВАЛА И КОЛЕНВАЛА JLR (V6 3.0)

- Комбинированный набор предназначен для установки и демонтажа заслонки коленвала, установки сальника коленвала, направления компрессора, фиксации маховика, выравнивания ДКТ и топливной трубки.
- Применение: двигатель JLR V6, 3.0 F-типа, XE, Range Rover и Range Rover sport.
- Номер JM: 300-1437, 303-1438, 303-1439, 303-1440, 303-1441, 303-1433, 303-1434, 303-1303, 303-1304, 303-1449-01, 3030-1449-02, 310-200-01.



6752 ГОЛОВКА ДЛЯ ДАТЧИКА EGT (JAGUAR, LAND ROVER)

- Специальная головка для монтажа датчика температуры EGT.
- Размер: H13 DR, 13мм/ 6PT, глубина 6 мм, прорезь 5 мм, общая длина 74 мм.
- Применение: Range Rover L322-2011-, Range Rover L405-2013- Range Rover Sport L494-2014-.
- Номер JM: 303-1573.

4495 НАБОР ИНСТРУМЕНТОВ ДЛЯ УСТАНОВКИ ДИЗЕЛЬНЫХ ФОРСУНОК (FORD, JAGUAR)

- Используется для установки форсунок в правильное положение, что позволяет избежать риска повреждения соединительных трубок подачи топлива.
- Оригинальный номер (FM): 303-687, 303-711.
- Оригинальный номер (JM): 21-237, 21-258.

6786 СЪЕМНИК ДИЗЕЛЬНЫХ ФОРСУНОК JLR (2.7/ 3.6)

- Специально предназначен для снятия форсунок системы питания дизельных двигателей 2.7 TDI V6 & 3.6 TDI V8.
- Применение: Land Rover Discovery 3, Discovery 4, New Range Rover, Land Rover Sport, Jaguar X200, S Type, X250 (XF), X350(XJ)
- Оригинальный номер: 303-1127

4458 СЪЕМНИК ТОПЛИВНОЙ ФОРСУНКИ (JAGUAR, LAND ROVER)

- Инструмент предназначен для демонтажа топливных форсунок Jaguar и Land Rover.
- Применение: Jaguar X150-XK, X250-XF, X351-XJ; Land Rover Discovery 4, Range Rover последнего поколения, Range Rover Sport.
- Оригинальный номер (JM): 310-197.

6899 СЪЕМНИК ДИЗЕЛЬНЫХ ФОРСУНОК LAND ROVER

- Специально разработан для извлечения дизельных форсунок на двигателях Land Rover без повреждений головки блока цилиндров или форсунки.
- Применение: JLR Defender (1999-2007) и Discovery II (1998-2005).
- Двигатель: дизельный двигатель JLR TD5, коды 10P, 15P, 16P.
- Номер JM: 303-955, LRT 12-154 / 1.

4523 ПРИСПОСОБЛЕНИЕ ДЛЯ УСТАНОВКИ ПЕРЕДНЕГО САЛЬНИКА КОЛЕНВАЛА FORD, JAGUAR

- Используется для установки сальника коленвала.
- Специально разработано для двигателей Duratorq.
- Применение: Ford Transit, Ranger с 2.0, 2.2, 2.4 и 3.2 TO CUTOOL; Jaguar X Type X400; Land Rover Defender.
- Оригинальный номер: 303-679A, 303-682.

6731 НАБОР ДЛЯ СНЯТИЯ И УСТАНОВКИ САЛЬНИКОВ JLR

- Используется для замены заднего сальника коленвала, замены сальника в раздаточной коробке.
- Применение: Land Rover: LS-Range Rover Sport, LM-New Range Rover, LF-Freelander 2, LD-Defender 07 MY, LA-Discovery 3, Jaguar: X350-XJ, X308-V8 XJ series, X250-XF, X200-S type, X150-XK, X100-XK Series.
- Оригинальный номер LM: 303-538.

6887 ПРИСПОСОБЛЕНИЕ ДЛЯ УСТАНОВКИ ЗАДНЕГО САЛЬНИКА КОЛЕНВАЛА JLR (ДИЗЕЛЬ)

- Специально разработан для установки заднего сальника коленчатого вала на автомобилях JLR.
- Применение: Land Rover Freelander 2, Evoque с дизельным двигателем 2,2 л.
- Номер LM: 303-1271.

6730 ПРИСПОСОБЛЕНИЕ ДЛЯ УСТАНОВКИ ДАТЧИКА КОЛЕНВАЛА JLR

- Используется для установки кольца датчика положения коленвала.
- Диаметр: 12,5см (4,9").
- Применяется: LAND ROVER DISCOVERY 3 (2004 - 2009), DISCOVERY 4 (2009 - 2014), RANGE ROVER SPORT LR-TDV6, RANGE ROVER IV (2012 - 2014), NEW DISCOVERY (2014 - по н.в.), RANGE ROVER TDV6
- Двигатели: 2.7 TDI, 3.0 TDI (TD V6, SD V6).
- Оригинальный номер JLR: 303-1130.

6928 ПРИСПОСОБЛЕНИЕ ДЛЯ ЗАМЕНЫ ЗАДНЕГО САЛЬНИКА КОЛЕНВАЛА JLR

- Специально разработан для замены заднего сальника коленвала JLR.
- Общий диаметр: 12,5 см (4,9 дюйма).
- Применение: Discovery 3, Discovery 4 и Range Rover Sport с двигателем TDV8.
- Номер LM: 303-1237.

4480 ПРИСПОСОБЛЕНИЕ ДЛЯ КОРРЕКТНОЙ УСТАНОВКИ СЦЕПЛЕНИЯ (JAGUAR, LAND ROVER)

- Применяется для установки сцепления.
- Применение: Defender Puma TD4 2.4 л. дизель (до 2007 г.в.) Discovery 3/4 TDV6 2.7 л. дизель (2005-2012) Jaguar X200 S-TYPE (2003-2007)

6878 КЛЮЧ ДЛЯ СЛИВНОЙ ПРОБКИ ТРАНСМИССИИ ATF JLR

- Специально разработан для снятия и установки сливной пробки трансмиссии ATF.
- Размер: гаечный ключ 3/8 дюйма DR. X 8 мм 12PT, бита H8.
- Номер JM: 307-452.

6956 КЛЮЧ ДЛЯ РЕГУЛИРОВКИ МЕХАНИЗМА СТЕКЛОПОДЪЕМНИКОВ JRL

- Предназначен для регулировки механизма дверных стеклоподъемников.
- Применение: JAGUAR и LAND ROVER.
- Оригинальный номер производителя: 501-172.

6908 НАБОР ИНСТРУМЕНТОВ ДЛЯ ЗАДНЕГО РЕДУКТОРА JLR

- Этот инструмент предназначен для установки и снятия гайки между задней ведущей осью и дифференциалом. Также можно использовать для замены сальников дифференциала.
- Применение: Land Rover: Discovery, Freelander 2, Range Rover, Defender, Jaguar: F-TYPE, F-PACE, E-PACE, XE, XF, XJ, XK.
- Оригинальные номера JM: 205-993, 205-994, 205-995, 205-996, 205-997, 205-998.

4201 НАБОР КЛЮЧЕЙ ДЛЯ МУФТ ВЕНТИЛЯТОРОВ (LAND ROVER)

- Длина: 650 мм.
- Набор предназначен для работы с муфтами вентиляторов автомобилей марки Land Rover.
- В комплект набора входят тонкие удлиненные ключи, подходящие для работы в узких местах.
- Размеры: 36 мм/40 мм.

6734 ГОЛОВКА ДЛЯ СНЯТИЯ КОЛЕСА PORSCHE СПЕЦИАЛЬНАЯ

- Специальная головка для снятия или установки колесных гаек с центральным замком на моделях porsche 997, 991, GT2, GT3.
- Используется с приводом 3/4", с моментом затяжки более 500 Нм.
- Не использовать с ударными инструментами.
- Материал: Алюминий.
- Применение: Porsche 991, 997 : 2012-2016, GT3 2014-2016, TURBO 2014-2016.

6851 ГОЛОВКА ДЛЯ КЛАПАНА ФАЗОРЕГУЛЯТОРА PORSCHE (3.0)

- Используется для вращения регулятора давления масла в редукторе распределительного вала.
- Размер: 3/4" DR x 6PT.
- Применение: двигатель PORSCHE 3.0T, Cayenne, Macan, Panamera S и т.п.
- Оригинальный номер PM: 9863.

6778S НАБОР ФИКСАТОРОВ PORSCHE 3.0 DS/3.0 S/3.6 TURBO

- Используется для правильной установки фаз ГРМ.
- 6851 JTC - Используется для вращения регулятора давления масла в редукторе распределительного вала.
- Применимо: PORSCHE MACAN 3.0DS / 3.0S / 3.6 TURBO.
- Оригинальный номер PM: 9861, 9863.

6926 КЛЮЧ ДЛЯ ФИКСИРОВАНИЯ ШКИВА КОЛЕНЧАТОГО ВАЛА PORSCHE

- Предназначен для фиксации шкива коленчатого вала при извлечении или закручивании стопорного болта шкива.
- Длина: 36" (914 мм).
- Применение: PORSCHE 993, 911.
- Оригинальный номер производителя: 9548.

4422 ОПОРА ДВИГАТЕЛЯ (PORSCHE)

- Используется для фиксации двигателя при его извлечении или перемещении.
- Применение: Porsche серии F6 (2006-).
- Оригинальный номер: 9769.



4030 ФИКСАТОРЫ ДЛЯ РАСПРЕДВАЛА (PORSCHE)

• Данный комплект фиксаторов позволяет проводить корректную установку фаз ГМ двигателя при замене приводного ремня.
 • Применение: двигатель типа M97/01. PORSCHE Cayenne.
 • Оригинальный номер: 9678.

4031 ФИКСАТОРЫ ДЛЯ РАСПРЕДВАЛА (PORSCHE)

• Данный комплект фиксаторов позволяет проводить корректную установку фаз ГМ двигателя во время замены приводного ремня.
 • Применение: PORSCHE Cayenne 3.6L, 4.5L, 4.8L, AUDI Q7.

4032 НАТЯЖИТЕЛЬ ЦЕПИ ПНЕВМАТИЧЕСКИЙ (PORSCHE)

• Предназначен для пневматической регулировки натяжения цепи ГМ.
 • Применяется для регулировки цепи в двигателях V8.
 • Применение: PORSCHE Cayenne V8 4.5L, Audi Q7.

4340 НАТЯЖИТЕЛЬ ЦЕПИ ПНЕВМАТИЧЕСКИЙ (PORSCHE)

• Предназначен для пневматической регулировки натяжения цепи ГМ.
 • Применяется для регулировки цепи в двигателях V6.
 • Применение: PORSCHE PANAMERA V6 3.6 л.
 • Оригинальный номер: 9683/1.

4156А НАБОР ФИКСАТОРОВ ДЛЯ УСТАНОВКИ ФАЗ ГМ PORSCHE (996, 997)

• Данный комплект фиксаторов позволяет проводить корректную установку фаз ГМ двигателя при замене приводного ремня.
 • Применяется для регулировки цепи в двигателях V8.
 • Применение: PORSCHE CAYENNE V8 4.5 л, 4.8 л PANAMERA V6 3.6 л.



4170 ФИКСАТОРЫ ДЛЯ РАСПРЕДВАЛА (PORSCHE 997)

• Специально предназначены для установки ГМ на автомобилях PORSCHE.
 • Применение: PORSCHE 997.



4240 НАБОР ФИКСАТОРОВ (PORSCHE)

• Данный набор включает в себя 8 инструментов, предназначенных для установки и регулировки фаз ГМ во время обслуживания двигателя.
 • Применение: PORSCHE BOXER 2.5, 2.7, 3.2 (модель двигателя 986, 987) 911 CARRERA 4S 3.6, 3.4 (модель двигателя 996, 997).



4423 НАБОР ФИКСАТОРОВ РАСПРЕДВАЛА И КОЛЕНВАЛА (PORSCHE)

• Используется для фиксации коленвала и распредвала перед проведением необходимых ремонтных работ.
 • Применение: Porsche 987, 981, 997, 991.
 • Оригинальный номер: 9772, 9773.

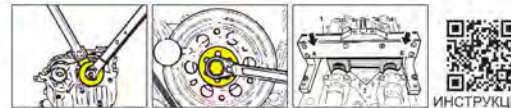

6863 РЕГУЛЯТОР НАТЯЖЕНИЯ ЦЕПИ ГМ PORSCHE

• Предназначен для натяжения цепи ГМ при разборке, сборке и синхронизации.
 • Применение: PORSCHE 911, 993, 964, 996 (GT3).
 • Оригинальный номер производителя: 9401.



6862 НАБОР ИНСТРУМЕНТОВ ДЛЯ СИНХРОНИЗАЦИИ ГАЗОРАСПРЕДЕЛИТЕЛЬНОГО МЕХАНИЗМА ДВИГАТЕЛЕЙ PORSCHE (996, 997)

• Предназначен для проворачивания и выравнивания коленчатого вала.
 • Применение: двигатели PORSCHE 996/420, 997 911 VJ98-996 Turbo VJ01-05 997 TT, GT2 VJ07-09.
 • Оригинальные номера производителя: 9661, 9661/1, 9653, 9663/1.



4598 ГОЛОВКА ДЛЯ ДЕМОНТАЖА СУППОРТА

• Используется для снятия и установки тормозного суппорта.

Артикул	РАЗМЕР	ПРИМЕНЕНИЕ
4598	1/2" DR 20 мм x 10PT, 38 мм(Д)	PORSCHE серия
4599	1/2" DR 15 мм x 10PT, 30 мм(Д)	PORSCHE серия
4518	3/8" DR 11,5 мм x 10PT, 31 мм(Д)	PORSCHE VAG.



6848 ГОЛОВКА ТОРЦЕВАЯ ДЛЯ СТОПОРНОЙ ГАЙКИ СТОЙКИ ПЕРЕДНЕЙ ПОДВЕСКИ PORSCHE

• Предназначена для снятия и установки стопорной гайки стойки передней подвески.
 • Оригинальный номер: 3353.

Артикул	Размер	Тип	Длина	Артикул	Размер	Тип	Длина
6848	18 мм	12PT	82 мм	6003	22 мм	12PT	82 мм
6001	19 мм	12PT	82 мм	6004	24 мм	12PT	82 мм
6002	21 мм	12PT	82 мм				



6004S НАБОР ГОЛОВОК ТОРЦОВЫХ ДЛЯ ГАЕК СТОЙКИ ПОДВЕСКИ PORSCHE (5 ПРЕДМЕТОВ)

• Комплектация: 18, 19, 21, 22, 24 мм.



4821 ФИКСАТОР ДЛЯ ШКИВА РАСПРЕДВАЛА (SUBARU)

• Предназначен для фиксации шкива распределительного вала, обеспечивает легкую и быструю замену ремня ГМ.
 • Имеет 12 граней, длина 60 мм. Может использоваться для различных модификаций шкивов (с 6-ю и 12-ю точками контакта).
 • Применение: SUBARU IMPREZA тип двигателя EJ20.



4823 ФИКСАТОР ДЛЯ ШКИВА РАСПРЕДВАЛА (SUBARU)

• Предназначен для фиксации шкива распределительного вала, обеспечивает легкую и быструю замену ремня ГМ.
 • Имеет 3 точки контакта, что обеспечивает фиксацию шкива распределительного вала на автомобилях SUBARU FORESTER 2.5л.



4026 ФИКСАТОР ДЛЯ ШКИВА РАСПРЕДВАЛА (SUBARU)

• Предназначен для фиксации шкива распределительного вала, обеспечивает легкую и быструю замену ремня ГМ.
 • Применение: SUBARU EJ25.



4385 ФИКСАТОР ШКИВА КОЛЕНВАЛА (SUBARU)

• Применяется для фиксации шкива коленвала.
 • Специальная конструкция имеет 4 фиксирующих штифта для надежной фиксации шкива.
 • Применение: Forester 2011-, WRX 2014-, Impreza 1.6 2013-, Impreza XV 2.0 2012-, Tribeca 3.6 2008-2012.



6881 ФИКСАТОР ШКИВА РАСПРЕДВАЛА SUBARU

• Предназначен для фиксации шкива распределительного вала, обеспечивает легкую и быструю замену ремня ГМ.
 • Имеет 6 точек контакта, что обеспечивает фиксацию шкива распределительного вала на автомобилях Subaru XV / Impreza.
 • Оригинальный номер шкива: 12305AA440.



4409 ФИКСАТОР ШКИВА КОЛЕНВАЛА (SUBARU)

• Применяется для фиксации шкива коленвала.
 • Специальная конструкция имеет 4 фиксирующих штифта для надежной фиксации шкива.
 • Применение: Forester 2.0 (2005-2011 г.в.), Impreza 1.6/2.0 2005-2008 г.в., Legacy 2005-, Legacy CVT 2010-2013.



4184 ФИКСАТОР ЗУБЧАТОГО КОЛЕСА РАСПРЕДВАЛА (SUBARU)

• Специально предназначен для фиксации зубчатого колеса распредвала на автомобилях Subaru 2005 г.в. и младше, с 6-ти цилиндрыми двигателями Turbo 2.5 л и 3.6 л.
 • Для некоторых двигателей 2.5 л Turbo также следует использовать JTC-4821.
 • Общая длина инструмента: 475 мм.
 • Оригинальный номер: 499977500.
 • Применение: 6-ти цилиндровые двигатели SUBARU 2.5 л turbo, 3.6 л.



4211 ФИКСАТОР РАСПРЕДЕЛИТЕЛЬНОГО ВАЛА SUBARU

- Специально предназначен для фиксации распредвала во время установки фаз ГРМ.
- Применение: 2002+ IMPREZA WRX (в том числе STI) с объемом двигателя 2.0 л или 2.5 л Двигатели DOHC Turbo (EJ205, EJ507, EJ255, EJ257).
- 2004-11 Forester XT с двигателями DOHC Turbo.
- 2005-10 Legacy GT с двигателем DOHC Turbo.
- 2005-06 Saab 9-2X Aero с двигателями DOHC Turbo.
- 2004-06 Baja с двигателями DOHC Turbo.

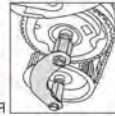

ИНСТРУКЦИЯ

4277А ФИКСАТОР РАСПРЕДЕЛИТЕЛЬНОГО ВАЛА (SUBARU)

- Специально предназначен для фиксации распределительных валов во время замены ремня ГРМ.
- Применение: автомобили Subaru с объемом двигателя 2.5 л., двигатели DOHC (не турбо), Impreza, Legacy, SVX, STI 2.0 л. EJ20 (2002-2005), STI 2.5 л. EJ25 (2005-2014).
- Оригинальный номер: 499207300.



4397 ПРИСПОСОБЛЕНИЕ ДЛЯ ПРОВОРАЧИВАНИЯ КОЛЕНВАЛА (SUBARU)

- Инструмент позволяет проворачивать двигатель с воротком 1/2", исключая риск повреждения коленвала.
- Специально разработан для упрощения работ по замене ремня ГРМ.
- Применение: Subaru Forester, Impreza, Tribeca, WRX, Legacy, Baja, SVX.
- Оригинальный номер: 499987500.



6708 СПЕЦИАЛЬНЫЙ КЛЮЧ ДЛЯ РУЛЕВОГО НАКОНЕЧНИКА SUBARU

- Используются для работы с рулевым наконечником.
- Применение: двигатель SUBARU LEGACY (2010-) EJ.
- Оригинальный номер SM: 34199AJ030/ 34199AJ040

6649 СЪЕМНИК ШАРОВОГО ШАРНИРА (SUBARU)

- Специально предназначен для демонтажа переднего шарового шарнира на автомобилях SUBARU, SAAB без повреждения поворотных кулаков.
- Безопасно, легко, удобно.
- Применение: большинство моделей SUBARU 1993-2015.



4570 ПРИСПОСОБЛЕНИЕ ДЛЯ УСТАНОВКИ ПРИВОДНОГО РЕМНЯ SUBARU

- Предназначен для безопасной установки приводного ремня.
- Применение: двигатель SUBARU STI 08-16, SUBARU WRX 08-14, SUBARU Impreza 08-11



ИНСТРУКЦИЯ

6943 КОМПЛЕКТ ДЛЯ УСТАНОВКИ ТЕФЛОНОВЫХ САЛЬНИКОВ ТОПЛИВНЫХ ФОРСУНОК (SUBARU, GM)

- Специально разработан для замены тефлоновых сальников топливных форсунок.
- Применение: Двигатель SUBARU 2.0 л / 2.4 л с турбонаддувом (2014-2019) Двигатель GM 2.0 л / 3.6 л с топливными форсунками Hitachi (2010-2017) Двигатель 2.0 л / 2.5 л / 5.3 / 6.2 л с Bosch Форсунки Continental и Delphi (2012-2017)
- Номер OEM: SUBARU 18683AA000 / 18683A. GM EN-49245 / EN-51105.

6775 ПРИСПОСОБЛЕНИЕ ДЛЯ ПРОВЕРКИ УРОВНЯ МАСЛА SUBARU

- Предназначен для контроля/доливки/удаления жидкости ATF в а/м марки Subaru (трансмиссия AWD).
- Размер 3/8" x 10 мм/12рт, Н6.
- Номер OEM: 73099SG000.

6776 ПРИСПОСОБЛЕНИЕ ДЛЯ ЗАМЕНЫ САЛЬНИКА ДИФФЕРЕНЦИАЛА SUBARU

- Предназначен для снятия/установки сальника дифференциала, трансмиссии AWD.
- Размер квадрата: 1/2".
- Номер OEM: 18658AA020.

4578 СЪЕМНИК ШКИВА 6-КПП (SUBARU)

- Используется для снятия шкива при замене цепи CVT.
- Применение: Subaru TR580 CVT (2013-).
- Номер SM: 18769AA010.



6612 СЪЕМНИК ШКИВА 8-КПП (SUBARU)

- Используется для снятия шкива при замене цепи CVT.
- Применение: Subaru TR580 коробка передач CVT (2013)
- Номер SM: 18769AA000.



ИНСТРУКЦИЯ

4120 СЪЕМНИК КРЫШКИ ТОПЛИВНОГО НАСОСА LUXGEN

- Применяется для снятия и установки крышки топливного насоса.
- Используется с ключом 1/2".
- Применение: LUXGEN SUV.



4134 ПРИСПОСОБЛЕНИЕ ДЛЯ ЗАМЕНЫ САЛЬНИКА КОЛЕНВАЛА (LUXGEN)

- Специально предназначено для установки сальника коленчатого вала.
- Применение: LUXGEN SUV, MPV.

4256 НАБОР ДЛЯ УСТАНОВКИ САЛЬНИКА КОРПУСА ДИФФЕРЕНЦИАЛА LUXGEN

- Специально предназначен для установки сальников корпуса дифференциала.
- Специальная конструкция позволяет избежать контакта с рулевой тягой во время установки сальника.
- Обеспечивает быструю установку сальника в правильное положение.
- Применение: LUXGEN MPV, SUV.



4122 ПРИСПОСОБЛЕНИЕ ДЛЯ УСТАНОВКИ САЛЬНИКОВ ПОЛУОСИ И КПП (LUXGEN).

- Специально предназначено для установки сальников задней полуоси и дифференциала.
- Применение: Полноприводные автомобили LUXGEN.



4123 ПРИСПОСОБЛЕНИЕ ДЛЯ УСТАНОВКИ САЛЬНИКОВ РАЗДАТОЧНОЙ КОРОБКИ LUXGEN

- Специально предназначено для установки сальника, расположенного между дифференциалом и раздаточной коробкой.
- Применение: Полноприводные автомобили LUXGEN.



6625 ПРИСПОСОБЛЕНИЕ ДЛЯ УСТАНОВКИ САЛЬНИКОВ КПП (LUXGEN)

- Специально предназначен для установки сальника трансмиссии на LUXGEN.
- Применение: LUXGEN MPV, SUV.

4113 ПРИСПОСОБЛЕНИЕ ДЛЯ СНЯТИЯ РАЗДАТОЧНОЙ КОРОБКИ LUXGEN

- Применяется во время работ по снятию раздаточной коробки полноприводных автомобилей.
- Применение: LUXGEN 4WD

4125 ФИКСАТОР ДЛЯ РАЗДАТОЧНОЙ КОРОБКИ LUXGEN

- Предназначен для блокировки раздаточной коробки во время откручивания центрального болта дифференциала.
- Применение: Полноприводные автомобили LUXGEN.

4124 ПРИСПОСОБЛЕНИЕ ДЛЯ РАБОТЫ С КПП

- Специально предназначено для фиксации коробки в нейтральном положении.
- Применение: Автомобили LUXGEN.

4138 НАБОР ДЛЯ СНЯТИЯ/УСТАНОВКИ САЙЛЕНТБЛОКОВ ПОДРАМНИКА LUXGEN

- Применяется для замены всех сайлентблоков заднего подрамника автомобиля.
- Работы выполняются прямо на автомобиле, не снимая подрамник с кузова.
- Применение: LUXGEN MPV, SUV.



4131 ИНСТРУМЕНТ ДЛЯ СНЯТИЯ И УСТАНОВКИ ПОДШИПНИКОВ СТУПИЦ (LUXGEN)

- Используется для замены подшипников передних ступиц.
- Позволяет выполнять все работы прямо на автомобиле, не снимая поворотный кулак и амортизационную стойку.
- Применение: LUXGEN MPV, SUV.





4130 ФИКСАТОР ЦЕПИ ГРМ (LUXGEN)

- Применяется для фиксации положения механизма натяжения цепи ГРМ.
- Применение: LUXGEN MPV, SUV.



4127 НАБОР ДЛЯ СНЯТИЯ/УСТАНОВКИ КОМПРЕССОРА LUXGEN

- Специально предназначен для снятия/установки компрессора.
- Размер биты: Н6.
- Применение: Автомобили LUXGEN и пр.



6629 СЪЕМНИК ШКИВА ГЕНЕРАТОРА (LUXGEN)

- Используется для фиксации и извлечения центрального болта шкива генератора.
- Используется вместе с ключом 17 мм.
- Применение: LUXGEN S3.

4178 ИНСТРУМЕНТ ДЛЯ СНЯТИЯ СИСТЕМЫ EPB

- Специально предназначен для открывания корпуса и откручивания болтов Н5 электромеханического стояночного тормоза EPB.
- В комплекте: Держатель универсальный с Т-образной рукояткой 8 мм, длина 1000 - 1 шт. бита Н5 - 1 шт.
- Применение: Автомобили LUXGEN и др. с системой EPB.

4238 НАБОР ДЛЯ ТЕСТИРОВАНИЯ ТОПЛИВНЫХ ИНЖЕКТОРОВ (LUXGEN)

- Применяется для всех автомобилей марки Luxgen.
- Аналогичен комплекту JTC-1225.
- В комплекте: А, D, GX.

2110 НАБОР ДЛЯ ЦЕНТРОВКИ ДИСКОВ СЦЕПЛЕНИЯ

- Данный комплект инструментов применяется для центрирования диска сцепления при сборке узла.
- Специально предназначен для автомобилей с передним приводом без направляющего подшипника в маховике.
- Размеры: малая цапга: диапазон применения: 14,4-21 мм
большая цапга: диапазон применения: 20,9-29 мм.



2120 НАБОР ДЛЯ ЦЕНТРОВКИ ДИСКОВ СЦЕПЛЕНИЯ

- Применяется для центрирования дисков сцепления на большинстве легковых и малотоннажных автомобилей, а также для тракторов.
- Обеспечивает точную установку диска сцепления цапговым захватом в подшипник.
- Размеры: 8 муфт размерами от 10,95 до 24,9 мм.



**6927 НАБОР ДЛЯ ЦЕНТРОВКИ ДИСКОВ СЦЕПЛЕНИЯ УНИВЕРСАЛЬНЫЙ
φ 10, 12, 14, 15, 16, 17, 19,
25, 27, 30 мм JTC**

- Позволяет осуществлять регулирование диска сцепления относительно нажимного диска или через направляющий подшипник относительно маховика.
- Включает десять переходников направляющего подшипника: φ 10, 12, 14, 15, 16, 17, 19, 25, 27, 30 мм.
- Применение: одно-, двухдисковые сцепления (ступица сцепления φ 15-26 мм) пассажирских автомобилей, легких коммерческих транспортных средств, автомобилей с направляющим подшипником и без него.



4497 УНИВЕРСАЛЬНЫЙ НАБОР ДЛЯ УСТАНОВКИ САМОРЕГУЛИРУЮЩЕГО СЦЕПЛЕНИЯ

- Предназначен для корректной установки сцепления.
- Применение: SAC на VW, Audi, BMW, Ford, Mercedes, Opel, Renault, Volvo.



ИНСТРУКЦИЯ



1841 ПРИСПОСОБЛЕНИЕ ДЛЯ СНЯТИЯ МУФТЫ

- Для снятия и установки муфты коробки передач для большинства автомобилей американского производства и легких грузовых автомобилей.



1721 ПРИСПОСОБЛЕНИЕ ДЛЯ СНЯТИЯ МУФТЫ

- Регулируемые захваты (упоры) приспособления подходят для большинства легковых и грузовых автомобилей и применяются для замены муфты коробки передач.
- Инструмент специально предназначен для упрощенного снятия и установки упорного кольца муфты.
- Рабочий диапазон: Диаметр муфт от 64 мм до 175 мм
- Патентованный.



1608 СЪЕМНИК САЛЬНИКОВ

- Предназначен для снятия различных сальниковых уплотнений.
- Имеет два рабочих конца, которые подходят для сальников различных типов.



6847 СЪЕМНИК САЛЬНИКОВ УНИВЕРСАЛЬНЫЙ РЕГУЛИРУЕМЫЙ

- 7 регулируемых положений головки.
- Крюки двух размеров для удобства снятия большинства видов сальников.
- Регулируемая головка прекрасно подходит для передней оси распределителя и коленавала, при этом снимать радиатор не нужно.
- Макс нагрузка: 50 кг (110 фунтов).



4722 СЪЕМНИК САЛЬНИКОВ РАСПРЕДЕЛИТЕЛЬНОГО И КОЛЕНЧАТОГО ВАЛА

- Способ применения: зацепить сальник крючком. Упереть толкатель и нажать на рукоять для извлечения сальника.
- Применение инструмента позволяет извлекать сальники без особых усилий и не повреждая поверхности распределительного и коленчатого валов.



1730 НАБОР КРЮЧКОВ (5 ЕД.)

- Крючки выполнены из нержавеющей стали.
- В комплекте: прямой крючок, крюк, изогнутые крючки 45° и 90°.
- Комплект предназначен для проведения различных работ.



6722 НАБОР КРЮЧКОВ (4 ЕД.)

- Используется для снятия сальников и уплотнительных колец.
- Комплектация: 4 крючка разной формы для различных видов работ.
- Применение: неметаллические уплотнительные кольца и т.п.
- Длина захвата: 75 мм. Общая длина: 150 мм.



6909 НАБОР СЪЕМНИКОВ УПЛОТНИТЕЛЬНЫХ КОЛЕЦ 4 ЕД

- Четыре ложкообразных съемника, предотвращающих повреждение уплотнительных колец.
- Длина губок: 75мм , 141мм.



6759 НАБОР КРЮЧКОВ (8 ЕД.)

- Комплектация: крючок, шило 90°, шило прямое, шило изогнутое.
- Плюс четыре ложкообразных съемника, предотвращающих повреждение уплотнительных колец.
- Лезвия из хромованадиевой стали.
- Мягкие ручки.



4808 НАБОР СЪЕМНИКОВ САЛЬНИКОВ (3 ЕД.)

- Позволяет быстро и без особых усилий снимать уплотнительные кольца или сальники различных типов.
- Особый угол крюка обеспечивает более эффективную работу по извлечению сальников.
- В комплекте 3 крючка различной длины и формы для различных видов работ.
- Способ применения: сальник зацепить крюком и потянуть.
- Длина: 117/165/150 мм



4062 НАБОР ДЛЯ СНЯТИЯ САЛЬНИКОВ И ШЛАНГОВ

- Специально предназначен для снятия сальников, уплотнительных колец и шлангов.
- В комплект входят приспособления различной длины и формы для выполнения разных видов работ.
- Загнутые под определенным углом рабочие концы идеально подходят для извлечения сальников в условиях ограниченного пространства.



6733 ПРИСПОСОБЛЕНИЕ ДЛЯ СНЯТИЯ И УСТАНОВКИ МУФТЫ ТРАНСМИССИИ УНИВЕРСАЛЬНОЕ

- Используется для снятия и установки муфты коробки передач.
- Применение: для большинства моделей европейского, американского, японского производства и легких грузовых автомобилей.
- Размеры ДхШхВ: 300мм х 300мм х 330мм.





1211 ПРИСПОБЛЕНИЕ ДЛЯ РЕГУЛИРОВКИ НАТЯЖЕНИЯ РЕМНЯ

- Специальный дизайн устройства позволяет легко фиксировать натяжной ролик. Имеет посадочный квадрат 1/4".
- Применение: автомобили MITSUBISHI с инжекторными двигателями.



6642 КЛЮЧ ДЛЯ НАТЯЖЕНИЯ РЕМНЯ (SUZUKI)

- Специально предназначен для установки ремня в определенное положение и регулировки натяжения.
- Применение: SUZUKI MH35S, MH55S.
- Оригинальный номер SM: 09917-65020.



4542 ПРИСПОБЛЕНИЕ ДЛЯ ЗАМЕНЫ ПРИВОДНОГО РЕМНЯ (SUZUKI)

- Используется для фиксации натяжного шкива при замене приводного ремня.
- Применение: SUZUKI DAA-MH44S, DAA-MK42S, DBA-MR31S, DAA-MR41S.
- Оригинальные номера (SM): 09932-97660, 09932-97630.



6925A НАБОР ИНСТРУМЕНТОВ ДЛЯ ФИКСИРОВАНИЯ ШКИВА КОЛЕНЧАТОГО ВАЛА SUZUKI

- Предназначен для фиксирования шкива коленчатого вала в требуемом положении при извлечении или закручивании центрального болта шкива.
- Применение: SUZUKI 658CC MH23S (2008-), MH34S/44S (2012-2017), MH35S/55S (2017-).
- Оригинальные номера производителя: 0912-37010, 0997-67010.



4232 КЛЮЧ ДЛЯ ЗАМЕНЫ ПОЛИКЛИНОВОГО РЕМНЯ (FORD, MAZDA)

- Специально предназначен для регулировки натяжения и замены поликлинового ремня.
- Для дизельных двигателей объемом 2,0 л.
- Применение: FORD, MAZDA TDCI двигатели DW10A, DW10B.
- Размеры: 15/17 мм



6653 КЛЮЧ ДЛЯ РЕГУЛИРОВКИ НАТЯЖЕНИЯ ПРИВОДНОГО РЕМНЯ

- Используется для регулировки и фиксации натяжителя ремня при снятии и установке приводного ремня на автомобиле, в условиях ограниченного пространства.
- Применение: Citroen, Peugeot, Fiat, дизельные двигатели Ford 1.4L and 1.6L.



4406 КЛЮЧ ДЛЯ НАТЯЖЕНИЯ РЕМНЯ, 14 ММ. (HONDA)

- Используется для регулировки натяжения ремня во время его замены.
- Применение: новейшие двигатели Honda.
- Размер: 14 мм., 12-ти гранный, длина 650 мм.

4407 КЛЮЧ ДЛЯ НАТЯЖЕНИЯ РЕМНЯ, 19 ММ. (HONDA)

- Используется для регулировки натяжения ремня во время его замены.
- Применение: Honda, CIVIC VIII (1.8, 2.0), Honda, CIVIC (1.8) 2006 г.в., 4-х дверный кузов 1.8, 4-цилиндровый двигатель.
- Размер: 19 мм., 6-ти гранный, длина 650 мм.

4767 НАБОР ИНСТРУМЕНТОВ ДЛЯ НАТЯЖЕНИЯ РЕМНЯ УНИВЕРСАЛЬНЫЙ

- Представляет собой полный комплект натяжных рычагов и ключей для замены ремня привода распределителя. Подходит для большинства бензиновых и дизельных двигателей.
- Применение: ALFA ROMEO, FIAT, CITROEN, PEUGEOT, RENAULT, VW и т.д.



6951 НАБОР ИНСТРУМЕНТА ДЛЯ НАТЯЖЕНИЯ И ЗАМЕНЫ ПОЛИКЛИНОВОГО РЕМНЯ УНИВЕРСАЛЬНЫЙ

- Для использования на большинстве типов болтов натяжного шкива ремня, может использоваться в ограниченном пространстве.
- В комплекте: Трещотка -100 зуб., Длина 500 мм, регулируется на 180°, 18 шт. Диаметр 3/8" x 17 мм, мини-головки длиной 24 мм: E10, E12, E14, E16, E18, 8, 9, 10, 11, 12, 13, 14, 15, 16, 17, 18, 19, 24 мм. 16 шт. 5/16" x 30мм БИТЫ T20, T25, T27, T30, T40, T45, T50, T55, T60, H4, H5, H6, H7, H8, H10, PH2. 1шт. 3/8" x 17мм торцевая головка. 1 шт. 5/16" x 17 мм держатель для бит. 1 шт. 3/8" x 75мм удлинитель.



6601 НАБОР ПРИСПОБЛЕНИЙ ДЛЯ ЗАМЕНЫ РЕМНЯ ГРМ (NISSAN MR20DD 2.0)

- Используется для замены ремня ГРМ.
- Применение: NISSAN MR20DD 2.0 Hybrid 2012.
- Оригинальный номер OEM: KV10121500.

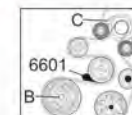

6613 ПРИСПОБЛЕНИЕ ДЛЯ ЗАМЕНЫ ПРИВОДНОГО РЕМНЯ (FORD, VOLVO)

- Специально создан для работы в тех случаях, когда невозможно использование универсальных инструментов.
- Применение: Ford Fiesta, Focus, C-Max, Mondeo (1.4 / 1.6), Volvo C30, S40, V50 (1.6)

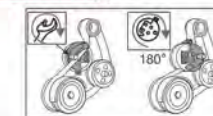

6883 КЛЮЧ ДЛЯ УСТАНОВКИ РЕМНЯ ВОДЯНОГО НАСОСА PSA

- Специально разработан для установки ремня водяного насоса без повреждений.
- Подходит для 3-цилиндровых двигателей PSA PureTech и Vauxhall / Opel объемом 1,0 и 1,2 л с 2012 года.
- Применение: Peugeot 108, 208, 301, 308, 408, 2008, 3008, 5008, Partner, Citroen: C1, C3, C3 Picasso, C3 Aircross, C4, C4 Picasso, C4 Cactus, C-Elysee, Berlingo, DS3, DS4, DS4S, DSSLS, Vauxhall / Opel Crossland X.
- OEM-номер: EN-52112-2.



6976 НАБОР ИНСТРУМЕНТОВ ДЛЯ ЗАМЕНЫ ГИБКИХ ПОЛИКЛИНОВЫХ РЕМНЕЙ

- Специально разработан, чтобы предотвратить повреждение ремня или шкива при снятии или установке.
- Уникальные магнитные поверхности удерживают инструмент на месте на шкиве, могут использоваться на передней или задней стороне шкива.



4084 НАБОР ИНСТРУМЕНТОВ ДЛЯ УСТАНОВКИ ПРИВОДНОГО РЕМНЯ

- Специальный набор инструментов для установки приводного ремня.
- Применение: Ford, Mazda, VOLVO BMW, Chrysler, Citroen, Fiat, Lancia, и др.



4850 НАБОР ИНСТРУМЕНТОВ ДЛЯ ПОЛИКЛИНОВОГО РЕМНЯ

- Применяется для работы с гибкими поликлиновыми ремнями для автомобилей Alfa Romeo, BMW, Chrysler, Fiat, Ford, Mercedes, PSA, Seat, Skoda, Smart, Volvo, VW, Audi и др.
- Набор применяется для быстрого снятия и установки гибкого поликлинового ремня.



СНЯТИЕ УСТАНОВКА

4685 ФИКСАТОР ШКИВА

- Применяется для глубоко расположенных шкивов. Предназначен для фиксации коленвала, распределителя и др.
- Применение: BENZ, VW-Audi, BMW, Ford, Opel, Peugeot, Renault, Rover, Volvo и японские автомобили.

1603 ПРИСПОБЛЕНИЕ ДЛЯ НАТЯЖЕНИЯ ПОЛИКЛИНОВОГО РЕМНЯ

- Регулирует нагрузку на поликлиновый ремень с пружинным натяжным роликом.
- 4 размера головок: 13, 15, 16, 18 мм
- 1/2", 3/8" Dr.



4511 ИНСТРУМЕНТ ДЛЯ ОТКРУЧИВАНИЯ ШКИВОВ

- Специально разработан для затяжки или ослабления винтов муфты вентилятора, шкива, натяжителя и т.д.
- Длина 45,5 см.
- Применение: европейские автомобили.

- В комплект входит 6 бит 8 мм.: 18L: H8; 21L: T45, T50, T60; 50L: T60; 53L: H10.

4515 НАБОР ИНСТРУМЕНТОВ ДЛЯ НАТЯЖЕНИЯ И ЗАМЕНЫ ПОЛИКЛИНОВОГО РЕМНЯ УНИВЕРСАЛЬНЫЙ

- Набор универсален в применении, благодаря 13 адаптерам, входящим в комплект.
- Специально разработан для использования в ограниченном пространстве.
- Адаптеры: двусторонние 12, 13, 14, 15, 16, 17, 18, 19 мм.
- Односторонние: E10, E12, E14, E16, E18; с переходником 3/8"DR, 15 мм.



6980 НАБОР КЛЮЧЕЙ ДЛЯ НАТЯЖЕНИЯ И ЗАМЕНЫ ПОЛИКЛИНОВОГО РЕМНЯ УНИВЕРСАЛЬНЫЙ

- Специально разработан для снятия или установки ремня на автомобилях с подпружиненным роликом натяжителя ремня.
- Комплектация: головки: 13, 14, 15, 16, 17, 18, 19 мм.
- Ключ разрезной односторонний: 13, 14, 15 мм и держатель торцовых головок: 3/8", 1/2", 3/4".





1102 СЪЕМНИК ШКИВА КОЛЕНВАЛА

- Применение: FORD /MAZDA с двигателем R-2
- Применяется для установки на наружной резьбе шкива и отвинчивания центрального болта.



4142 СЪЕМНИК ШКИВА УНИВЕРСАЛЬНЫЙ

- Специально предназначен для снятия большинства типов шкивов приводного ремня.
- С регулируемыми винтами M8, M10 (3 шт. каждого вида).
- Наиболее оптимальный инструмент для двигателя FORD-R2.

4445 СЪЕМНИК ШКИВА УНИВЕРСАЛЬНЫЙ

- Применяется для демонтажа различных типов шкивов.
- Включает в себя 3 фиксирующих винта M8, M10 для захвата шкива.
- Включает в себя 2 центральных винта (50/100 мм.) для работы в труднодоступных местах.

4278 СЪЕМНИК ШКИВА УНИВЕРСАЛЬНЫЙ

- Специально предназначен для работы с клиновыми приводными шкивами.
- Применяется для шкивов коленвала, генератора, кондиционера и водяного насоса.
- Максимальный диаметр: 153 мм.



4622 СЪЕМНИК ПОДШИПНИКОВ С ДВУМЯ ЗАХВАТАМИ

- Специально предназначен для снятия подшипников в условиях ограниченного пространства.
- Рабочая глубина: 93 мм
- Толщина захватов: 1,5 мм
- Применяется для подшипников диаметром 30-90 мм.



6664 ПРИСПОСОБЛЕНИЕ ДЛЯ РЕГУЛИРОВКИ НАТЯЖЕНИЯ РЕМНЯ ГЕНЕРАТОРА HONDA

- Предназначен для регулировки натяжения ремня генератора при замене его на автомобиле HONDA.
- Применение: HONDA NBOX SO7B (после 2017 года).



6932 СЪЕМНИК ШКИВА ГЕНЕРАТОРА TOYOTA

- Специально разработан для снятия шкива генератора Toyota.
- Размер: 1/2" x 10 мм / H21xH17.
- Применение: все автомобили TOYOTA и LEXUS.
- OEM-номер: 09820-63020-02.



ИНСТРУКЦИЯ

6961 СЪЕМНИК ШКИВА ГЕНЕРАТОРА FORD

- Специально разработан для снятия и установки шкива генератора.
- Применение: FORD Transit Custom (2012-), Transit (2014-), Kuga (2013-), Mondeo (2014-), Focus (2015-), Galaxy (2015-), S-Max (2015-), C-Max (2015-), Edge (2016-)
- Код двигателя: дизельный двигатель FORD 2.0 л EcoBlue, дизельный двигатель 2.0 л Duratorq TDCi (DW10F / DW10F Premium).
- Размер: HEX x 24 мм / 1/2 дюйма Dr.
- Номер FM: 414-009.

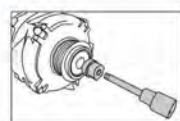

4922 СЪЕМНИК ШКИВА ГЕНЕРАТОРА

- Специально предназначен для фиксации шкива и откручивания центральных болтов для снятия клинового приводного ремня генератора.
- Размер: 3/8" DR. x M10/12 мм. x 31T (внешний диаметр 14 мм)
- Применение: GM, OPEL, FIAT, ALFA.



4738 НАБОР ДЛЯ СНЯТИЯ ШКИВОВ ГЕНЕРАТОРОВ (14 ЕД.)

- Специальная конструкция головки с насадкой предназначена для снятия муфты свободного хода при замене генератора или его шкива.
- В комплекте: Головка с насадкой 1/2" DR: M10, T50 x 110L - 2 шт. Насадка 75 мм L S2: M8, M10, H8, H10, T40, T50 - 6 шт. Адаптер 10 мм (6 граней) 1/2" DR. - 1 шт. Специальная гайка: #1 33T x 19.5 мм, #2 33T x 18.2 мм, #3 6 граней x 17/21 мм, #4 6 граней x 28 мм, #5 4p x 30.2 мм - 5 шт.
- Применение: VW-AUDI, BMW, FORD, SKODA, BENZ, OPEL/AUX-HALL, PORSCHE, RENAULT, VOLVO и др.



1424 ПРИСПОСОБЛЕНИЕ ДЛЯ ПРОВЕРКИ НАТЯЖЕНИЯ РЕМНЕЙ УНИВЕРСАЛЬНОЕ

- Используется для регулировки натяжения ремней с измеряемой нагрузкой в Нк.
- Подходит для ремней различной ширины.
- Прост в эксплуатации.
- Для точности измерений в инструменте предусмотрена ручка с маркировкой.
- Двойная шкала позволяет считать показания с верхней или нижней части приспособления.



1803 НАБОР СЪЕМНИКОВ ШКИВА НАСОСА ГИДРОУСИЛИТЕЛЯ РУЛЯ

- Применяется для: Thompson & Ford C111, насосов гидроусилителя С2, установленных на автомобилях Ford, GM и Chrysler.
- Съёмники предназначены для снятия гидроусилительного узла для пикапов GM 1/2T, 3/4T & 1T, начиная с 1989 г.в.



1953 СЪЕМНИК ШКИВА КОЛЕНВАЛА (CHRYSLER)

- Инструмент предназначен для снятия шкива-демпфера коленвала, который установлен на многих двигателях Chrysler.
- Идеально подходит для работы в труднодоступных местах.



6946 СЪЕМНИК ШКИВА КОЛЕНЧАТОГО ВАЛА УНИВЕРСАЛЬНЫЙ

- Инструмент предназначен для снятия шкива-демпфера коленвала.
- Идеально подходит для работы в труднодоступных местах.
- Упаковка: прочный пластиковый кейс.

1510 ПРИСПОСОБЛЕНИЕ ДЛЯ СНЯТИЯ/УСТАНОВКИ ШКИВОВ РАСПРЕДВАЛОВ

- Предназначен для удержания шкива от проворачивания во время откручивания/вкручивания центрального болта.
- Центральный болт приспособления применяется для того, чтобы снять шкив с распределителя.
- Фиксирующий болт: M6, M8
- Диапазон фиксации: 54 - 120 мм.



1732 КОМПЛЕКТ ДЛЯ СНЯТИЯ И УСТАНОВКИ ШКИВОВ

- Профессиональное устройство для снятия и установки шкивов.
- Встроенный подшипник делает работу более легкой и безопасной.
- Упорная пластина и комплект резьбовых переходников (9 шт.) делают возможным применение инструмента на большинстве двигателей.



Установка Снятие

1350 СЪЕМНИК ШКИВОВ С ДВУМЯ ЗАХВАТАМИ

- Подходят для использования в условиях ограниченного пространства.
- Конструкция предусматривает легкую замену элементов съёмника (захватов), что позволяет использовать приспособление для различных марок автомобилей.
- Длина захватов: 72/95 мм.
- Глубина захвата: 18 мм, толщина: 4.4 мм.



4755 ФИКСАТОР ШКИВА УНИВЕРСАЛЬНЫЙ

- Предназначен для фиксации или снятия шкивов с двумя отверстиями.
- Съёмные штифты и центральная регулировочная гайка подходят для любого размера.
- Размеры штифтов: 2,5, 3, 4, 5, 6, 7, 8, 9 мм.
- Общая длина: 250 мм. Рабочий диапазон: мин. 19 мм.



1209 ФИКСАТОР ШКИВА УНИВЕРСАЛЬНЫЙ

- Применяется для любого типа приводного шкива.
- Сменные насадки обеспечивают работу с любым диаметром отверстий.
- Зубчатые насадки для надежного крепления в отверстиях шкива.
- Раздвижные захваты.
- Инструмент оснащен присоединительным квадратом на 1/2" для удержания шкива.



1830 ФИКСАТОР ШКИВА УНИВЕРСАЛЬНЫЙ

• Инструмент предназначен для удержания шкивов от прокручивания при откручивании или вкручивании болтов.



1831 ФИКСАТОР ШКИВА УНИВЕРСАЛЬНЫЙ

• Фиксатор имеет упорные штифты с канавками (бороздками), которые предназначены для фиксации шкива распределительного вала в неподвижном положении при откручивании центрального болта вала.
• Применяется для большинства ОНС двигателей азиатского производства. Подходит для вертикальных V6 двигателей установленных на Nissan Maximas, а также для двигателей типа 3VZFE и 1MZFE, используемых в автомобилях Toyota.



1901 ФИКСАТОР ШКИВА УНИВЕРСАЛЬНЫЙ

• Идеально подходит для снятия и установки любого типа шкивов, приводимых клиновыми ремнями.
• Применяется для генераторов и шкивов насосов, кроме того может использоваться для обслуживания электромоторов компрессоров, стиральных машин, станков и т.п.
• Также подходит для проворачивания распредвала во время установки фаз ГРМ и для снятия масляных и топливных фильтров.



6963 ФИКСАТОР ШКИВА КОЛЕНЧАТОГО ВАЛА BENZ, RENAULT, NISSAN

• Специально разработан для блокировки шкива коленчатого вала при снятии центрального болта.
• Применение: Smart Fortwo/ Forfour; Renault Twingo/ Clio/ Captur; Dacia Sandero/ Logan; Nissan Micra.
• Двигатель: бензиновый турбодвигатель BENZ M281, RENAULT H4BI и NISSAN HR 0,9 л с 2012 года.
• Номер MM: 281589004000. • Номер HM: 2054.



4013 ФИКСАТОР ШКИВА КОЛЕНВАЛА (TOYOTA, LEXUS)

• Инструмент предназначен для удерживания шкива коленвала от проворачивания при вкручивании/откручивании центрального болта.
• Для затягивания шкива коленвала применяются 2 болта (M8 x 1.25). Для работы рекомендуется применять ключ 1/2".
• Применение: TOYOTA, LEXUS.



4438 ФИКСАТОР ШКИВА КОЛЕНВАЛА FORD DURATEC (1.8, 2.0L)

• Специально предназначен для фиксации шкива коленвала во время откручивания/затягивания центрального болта.
• Применение: Ford 1.8L, 2.0L Duratec (бенз. двигатель 2010-).
• Focus C-Max (03-08) 1.8L - QQDA/QQDB/QQDC/CSDA/CSDB (цепь) 2.0L - AODA/ADOS (цепь)
• Mondeo (00-07) 1.8L - CCBB/CGBA/CGBB/CHBA/CHBB (цепь) 2.0L - CJBA/CJBB (цепь)
• Mazda 3 (03-06) Mazda 6 (02-07) 1.8 - L8 (цепь); 2.0 - LF (цепь)
• Оригинальный номер: 49 B011 105.



6876 ФИКСАТОР ШКИВА КОЛЕНЧАТОГО ВАЛА FORD 2.0, 2.3, 2.5L

• Предназначен для фиксации шкива коленвала от проворачивания при откручивании центрального болта, установленных на автомобилях.
• Применение: FORD / Lincoln / Mercury 2.0 л, 2.3 л, 2.5 л бензин и гибридный двигатель.
• FORD: C-MAX, Escape, Focus, Fusion, Kuga, Ranger, Transit, Custom.
• Lincoln: MKZ, MKZ Hybrid, Zephyr. Номер FM: 303-1416.



4524 ФИКСАТОР ШКИВА КОЛЕНВАЛА (FORD)

• Используется для фиксации коленвала.
• Применение: Ford Mondeo и Transit с 2.0, 2.2, 2.4, 3.2 двигателями.
• Duratorq дизельный двигатель с 2001 г.в. и 2.3 Duratec бензиновый двигатель (HE).
• Оригинальный номер (FM): 303-1310.

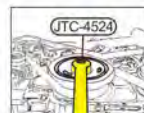

1902 ФИКСАТОР ШКИВА ДЛЯ ДЕМПФЕРА (HONDA)

• Предназначен для откручивания болта крепления демпфера коленвала. Применяется для надежной фиксации шкива от прокручивания при вкручивании/откручивании центрального болта.
• Способ применения: вставьте шестигранную головку инструмента в соответствующий разъем на демпфере и зафиксируйте неподвижно демпфер. После этого через инструмент можно вкручивать или выкручивать центральный болт демпфера.



1513 ФИКСАТОР ШКИВА РАСПРЕДВАЛА (HONDA)

• Предназначен для откручивания болта крепления демпфера коленвала. Применяется для надежной фиксации шкива от прокручивания при вкручивании/откручивании центрального болта.
• Инструмент имеет головки двух типоразмеров, что обеспечивает его применение для диаметров 30 мм и 75 мм. Диаметр центрального отверстия 35 мм.



4948 ГОЛОВКА 1/2" 8TS

• Специальная головка для откручивания болтов балансировочного вала для автомобилей NISSAN.
• Размеры: 1/2" DR. x 8TS.
• Применение: NISSAN.



4701 ГОЛОВКА RIBE 1/2" M10S

• Применяется для откручивания центральных болтов промежуточного вала на автомобилях TOYOTA с 2000 г.в., а также для болтов головки блока цилиндров автомобилей NISSAN.
• Размеры: 1/2" DR. x M10S, Hex. 21 мм



5215 ГОЛОВКА ДЛЯ КРЕПЁЖНОГО БОЛТА ЗАПАСНОГО КОЛЕСА TOYOTA, LEXUS

• Используется с ключом 3/8".
• Размеры: 3/8" Dr. x 23 мм 5 граней x 100 L.
• Применяется для болта крепления запасного колеса.



4917 ГОЛОВКА RIBE 1/2"

• Используется с ключом 1/2".



Артикул	РАЗМЕР	ПРИМЕНЕНИЕ
4917	M6S	Для двигателей типа CVTC автомобилей NISSAN, RENAULT
4918	M8S	Для двигателей типа CVTC автомобилей NISSAN, RENAULT
4249	M11S	Для болтов головки двигателя автомобилей NISSAN
4702	M12S	Для болтов головки двигателя автомобилей NISSAN

4714 ГОЛОВКА ПЯТИГРАННАЯ 1/2"

• Используется с ключом 1/2".



Артикул	РАЗМЕР	ПРИМЕНЕНИЕ
4714	10 мм	Для ТНВД автомобилей с дизельным двигателем
4919	12 мм	Для откручивания болтов крепления топливного насоса автомобилей NISSAN
1527	14 мм	Для тормозных систем Bendix автомобилей FORD, MAZDA
1366	19 мм	Для тормозных систем Bendix автомобилей PEUGEOT, CITROEN

4917S НАБОР СПЕЦИАЛЬНЫХ ГОЛОВОК (8 ЕД.)

• Набор специальных пятигранных и RIBE головок для откручивания некоторых видов специальных болтов автомобиля. Применяется, например, для болтов головки двигателя, центральных болтов промежуточного вала и т.п.
• В комплекте: Головки RIBE: 1/2" DR. x M6S, M8S, M10S, M12S.
• Пятигранные головки: 1/2" DR. X10, 12, 14, 19 мм.



4918S НАБОР СПЕЦИАЛЬНЫХ ГОЛОВОК (10 ЕД.)

• Набор специальных пятигранных и RIBE головок для откручивания некоторых видов специальных болтов автомобиля. Применяется, например, для болтов головки двигателя, центральных болтов промежуточного вала и т.п.
• В комплекте: Головки RIBE: 1/2" DR. x M6S, M8S, M10S, M11S, M12S.
• Пятигранные головки: 1/2" DR. x 10, 12, 14, 19 мм, 3/8" DR. x 23 мм.



4493 НАБОР СПЕЦИАЛЬНЫХ ГОЛОВОК ДЛЯ ТНВД (BOSCH)

• Используется для демонтажа винтов топливного насоса.
• Применение: VE (Bosch VE), VP EDC TDI (Bosch TDI), и VP 37 (Bosch CR).
1. Головка треугольной заглушки гидравлической головки Bosch VE.
2. Головка клапана регулировки давления (гидродемпфера) Bosch VE.
3. Головка треугольного болта рычагов регулятора Bosch VE.
4. Головка для винтов крышки Bosch TDI.
5. Головка для винтов корпуса Bosch CR.



4699 ПРИСПОСОБЛЕНИЕ ДЛЯ ОТКРУЧИВАНИЯ ШКИВА

• Предназначен для откручивания крепёжного болта
• Крутящий момент: 600 Ft/lb (813,5 Н*м)
• Применяется для шкивов, маховиков, муфт, фланцев и др.





1812 СЪЕМНИК ХОМУТОВ УНИВЕРСАЛЬНЫЙ

- Используется для снятия хомутов с топливного трубопровода, патрубков системы охлаждения и др.
- Гибкий привод длиной 600 мм обеспечивает возможность работы в наиболее труднодоступных местах.
- Запатентован.



1027 КЛЕЩИ ДЛЯ СНЯТИЯ ХОМУТОВ

- Оснащены ручным фиксатором положения, что позволяет держать клещи открытыми.
- Удобны при снятии нижнего патрубка радиатора.
- Подходят для большинства типоразмеров хомутов.



1028A КЛЕЩИ ДЛЯ СНЯТИЯ ХОМУТОВ ИЗОГНУТЫЕ

- Оснащены ручным фиксатором положения, что позволяет держать клещи открытыми.
- Удобны при снятии нижнего патрубка радиатора.
- Изогнутый на 45 градусов захват позволяет выполнять работу в труднодоступных местах.
- Толщина рабочей части инструмента: 4 мм.



4535 КЛЕЩИ ДЛЯ СНЯТИЯ ХОМУТОВ С ФИКСАТОРОМ

- Специальная конструкция захватов подходит для пружинных хомутов.
- Оснащены ручным фиксатором положения, что позволяет держать клещи открытыми.
- Диапазон захвата: 0-65 мм.



6837 КЛЕЩИ ДЛЯ СНЯТИЯ ХОМУТОВ ИЗОГНУТЫЕ С ФИКСАТОРОМ

- Конструкция с зубцами подходит для большинства типов хомутов шлангов.
- Оснащены ручным фиксатором, который позволяет зафиксировать хомут в открытом положении.
- Угол изгиба 35° позволяет выполнить работу в труднодоступных местах.
- Длина: 270 мм.
- Диапазон захвата: 0-65 мм.



6838 КЛЕЩИ ДЛЯ СНЯТИЯ ХОМУТОВ С ФИКСАТОРОМ УДЛИННЕННЫЕ

- Конструкция с зубцами подходит для большинства типов хомутов шлангов.
- Оснащены ручным фиксатором, который позволяет зафиксировать хомут в открытом положении.
- Длина: 435 мм, удлиненный фиксатор позволяет выполнить работу в труднодоступных местах.
- Диапазон захвата: 0-50 мм.



6839 КЛЕЩИ ДЛЯ СНЯТИЯ ХОМУТОВ ИЗОГНУТЫЕ С ФИКСАТОРОМ УДЛИННЕННЫЕ

- Конструкция с зубцами подходит для большинства типов хомутов шлангов.
- Оснащены ручным фиксатором, который позволяет зафиксировать хомут в открытом положении.
- Длина: 425 мм.
- Угол изгиба 35° позволяет выполнить работу в труднодоступных местах.
- Диапазон захвата: 0-50 мм.



6826 КЛЕЩИ ДЛЯ СНЯТИЯ ХОМУТОВ

- Конструкция с зубцами подходит для большинства типов хомутов шлангов.
- Специальная конструкция позволяет увеличить ширину захвата и удерживать хомут открытым.
- Длина: 8" (200 мм).
- Диапазон захвата: 0-55 мм.



6641 КЛЕЩИ ДЛЯ СНЯТИЯ ХОМУТОВ

- Применяются для монтажа хомутов топливных линий и системы охлаждения VW и AUDI.
- Можно использовать в двух положениях.
- Ширина головки - 16 мм, что позволяет эффективно захватывать уши хомутов, в отличие от стандартных плоскогубцев шириной 9 мм.



6893 КЛЕЩИ ДЛЯ СНЯТИЯ ХОМУТОВ ИЗОГНУТЫЕ

- Длинные клещи для легкого доступа в условиях ограниченного пространства.
- Специальные канавки позволяют клещам работать в разных направлениях.
- Изогнутый на 35° захват позволяет выполнить работу в труднодоступных местах.
- Длина: 255 мм; ширина: 12 мм.



6652A СЪЕМНИК ПРУЖИННЫХ ХОМУТОВ 2-СТОРОННИЙ

- Предназначен для снятия хомутов типа HENN на линии охлаждения и подачи воздуха.
- Удобство использования за счет регулировки рабочего угла.
- Применение: VAG, BMW, Peugeot, Citroen, Dacia, Fiat, Ford, Kia, Lexus, Mazda, Mercedes, Nissan, Opel Vauxhall, Porsche, Renault, Toyota, Volvo и т.п.



4212 ПРИСПОСОБЛЕНИЕ ДЛЯ СНЯТИЯ/УСТАНОВКИ ХОМУТОВ (TOYOTA, LEXUS)

- Специально предназначено для снятия и установки хомутов на автомобилях TOYOTA и LEXUS.
- Специальная конструкция с двумя болтами служит для снятия и установки хомутов (также на большие диаметры).
- Запатентованный.
- Применение: TOYOTA, LEXUS.



4279 СЪЕМНИК ХОМУТОВ (TOYOTA, LEXUS)

- Специальная конструкция с 3-мя захватами подходит для любого типа хомутов.
- Используется с ключом 14 мм или воротком 1/4".
- Максимальный диапазон: 65 мм; Длина: 106 мм.



4205 НАБОР ЗАГЛУШЕК ДЛЯ ТРУБОПРОВОДОВ (4 ЕД.)

- Применяется для закупорки стальных трубопроводов после их отсоединения.
- Предотвращает утечку жидкостей и загрязнение рабочего места во время ремонта и технического обслуживания.
- Применяется для любых автомобильных жидкостей.
- Благодаря конструкции с пружинной фиксацией обеспечивается быстрая установка.
- Типоразмеры: Banjo, 3/8", 5/16", 1/2".



4206 НАБОР ЗАГЛУШЕК И КОЛПАЧКОВ (72 ЕД.)

- Как правило, используется в процессе ремонта двигателя или карбюратора.
- Также применяется для закупорки шлангов и трубопроводов.
- В комплект входят 4 типоразмера 9-ти цветов по 2 шт. каждого.
- Характеристики: 3мм, 4мм, 6мм, 8мм, 9мм, 11мм, 12мм.



1341 НАБОР ДЛЯ ПЕРЕЖАТИЯ ТРУБОПРОВОДОВ

- Применение данного комплекта помогает избежать повреждения шлангов при пережывании трубок.
- Применение: 13411 - 10 мм (3/8")
13412 - 15 мм (5/8")
13413 - 25 мм (1")
13414 - 45 мм (1-3/4")



1342 ПРИСПОСОБЛЕНИЕ ДЛЯ ПЕРЕЖАТИЯ ТРУБОПРОВОДОВ

- Полностью или частично пережывает гибкие трубопроводы топливной линии, тормозной и вакуумной.
- Конструкция из стали с регулировочной зажимной муфтой.



1343 ПРИСПОСОБЛЕНИЕ ДЛЯ ПЕРЕЖАТИЯ ТРУБОПРОВОДОВ

- Подходит для трубопроводов тормозной и топливной системы.
- Специальная зажимы круглой формы позволяют избежать повреждения трубопроводов.



1344A КЛЕЩИ ДЛЯ ПЕРЕЖАТИЯ ТРУБОПРОВОДОВ

- Специальная запатентованная конструкция обеспечивает равномерный зажим и надежное перекрытие трубопроводов.
- Храповый механизм обеспечивает надежное зажатие трубопроводов.



Артикул	РАБОЧИЙ ДИАПАЗОН	ДЛИНА
1344A	20 мм	200 мм
1345A	26 мм	250 мм
1346A	45 мм	300 мм

4826 ПРИСПОСОБЛЕНИЕ ДЛЯ ПЕРЕЖАТИЯ ТРУБОПРОВОДОВ УДЛИННЕННОЕ

- Служит для пережатия трубопровода и позволяет избежать повреждения шлангов.
- Подходит для большинства гибких шлангов, особенно для тормозных, топливных или патрубков системы охлаждения.
- Длина 310 мм; используется при проведении ремонтных работ.
- Максимальный диаметр шланга: 25,4 мм.





1903 КЛЮЧ ДЛЯ ТОПЛИВНЫХ ФИЛЬТРОВ 3/8" X 14 мм

- Применяется для топливных фильтров автомобилей TOYOTA, HONDA.
- Общая длина: 94 мм, подходит для работы в труднодоступных местах.
- Специальная конструкция надежно удерживает гайку и предотвращает скольжение.



1437 КЛЮЧ ДЛЯ ТОПЛИВНЫХ ФИЛЬТРОВ 1/2" x 17 мм

- Применяется для топливных фильтров автомобилей TOYOTA, HONDA.
- Длина: 97 мм, подходит для работы в труднодоступных местах.
- Специальная конструкция надежно удерживает гайку и предотвращает скольжение.

1935 КЛЕЩИ ДЛЯ РАЗЪЕДИНЕНИЯ ТРУБОПРОВОДОВ

- Предназначены для легкого разъединения вакуумных и топливных шлангов диаметром от 5/32" до 1/2".
- Способ применения: установите черную губку на трубопровод, а металлическую на шланг. Нажмите, чтобы вынуть шланг из трубопровода.



1253 КОМПЛЕКТ ДЛЯ РАЗЪЕДИНЕНИЯ ТРУБОПРОВОДОВ (2 ЕД.)

- Специально предназначен для разъединения трубопроводов.
- 12 наборов/72 наборов/15.5 кгс/16.5 кгс /2.6".



1347 КОМПЛЕКТ ДЛЯ СНЯТИЯ ШЛАНГОВ И ПРОВОДОВ

- Специально предназначен для снятия вакуумного шланга, радиаторных патрубков, топливного шланга, высоковольтных проводов и т.п.
- Рабочие размеры: внешний диаметр 1/4" - 3/4".
- Длина: 215 и 250 мм.



6739 НАБОР СЪЕМНИКОВ ТОПЛИВНОГО ШЛАНГА

- Предназначен для снятия топливопровода с топливного фильтра.
- Размеры: 5/16", 3/8".
- Применение: VAG, Фиат, Виллис, Opel, Ford, Крайслер и Volvo.



4943 СЪЕМНИК ТОПЛИВНОГО ШЛАНГА

- Специальная конструкция подходит для всех типоразмеров переходников.
- Применяется для снятия переходника топливного шланга.
- Применение: FORD, MAZDA, GM и др.



4811 СЪЕМНИК ТОПЛИВНОГО ШЛАНГА

- Применяется для снятия верхней части адаптера форсунки.
- Используется для автомобилей TOYOTA, NISSAN.
- Специальная конструкция для использования с любым типом адаптеров.



4260 ЩИПЦЫ ДЛЯ ТОПЛИВНОЙ СИСТЕМЫ

- Для разъединения быстроразъемных соединений трубопроводов топливной системы.
- Применение: Автомобили OPEL, VAUXHALL, FIAT, GM, VW, AUDI, TOYOTA и пр.



6009 ЩИПЦЫ ДЛЯ РАЗЪЕМА СОЕДИНЕНИЙ ТОПЛИВОПРОВОДА

- Предназначены для быстрого разъема соединений топливопроводных шлангов (патрубков).
- Компактный размер с наклоном губок 15° позволяет использовать инструмент в ограниченном пространстве.
- Длина: 135 мм.

4734 ЩИПЦЫ ДЛЯ ТОПЛИВНОГО ФИЛЬТРА

- Предназначены для снятия коннектора топливного фильтра.
- Способ применения: с помощью захватов специальной формы отсоедините коннектор от фильтра.
- Применение: BENZ, FORD, MAZDA, VW, AUDI, OPEL, FIAT, GM, BMW.



6751 ИНСТРУМЕНТ ДЛЯ РАЗЪЕДИНЕНИЯ ТРУБОПРОВОДОВ

- Инструмент позволяет быстро разбирать двухкнопочные соединения, используемые в топливных и гидравлических системах.
- Диапазон захвата: 3 мм - 32 мм.
- Сменный кабель.



4136 НАСОС РУЧНОЙ ДЛЯ ПРОКАЧКИ ТОПЛИВА

- Применяется для заполнения топливом топливного насоса после технического обслуживания, например, замены фильтра дизельного топлива или опорожнения топливного бака.
- Рекомендуется использовать после каждого обслуживания топливной системы.
- Размер соединительной муфты: 9,89 мм.
- Большинство типов дизельных двигателей.



4136S НАСОС РУЧНОЙ ДЛЯ ПРОКАЧКИ ТОПЛИВА С СОЕДИНИТЕЛЬНЫМИ МУФТАМИ

- Применяется для заполнения топливом топливного насоса после технического обслуживания, например, замены фильтра дизельного топлива или опорожнения топливного бака.
- Рекомендуется использовать после каждого обслуживания топливной системы.
- Дополнительные соединительные муфты: 7,89 мм, 9,49 мм, 9,89 мм, 11,8 мм.



4041 КЛЮЧ ДЛЯ КРЫШКИ ТОПЛИВНОГО ФИЛЬТРА

- Ключ предназначен для замены и установки топливного фильтра.
- Применяется для автомобилей марки PEUGEOT, CITROEN, RENAULT с двигателями типа HDI.
- Размеры: 108 мм/46 RIBS.



4042 КЛЮЧ ДЛЯ КРЫШКИ ТОПЛИВНОГО ФИЛЬТРА

- Ключ предназначен для замены и установки топливного фильтра.
- Применяется для автомобилей марки PEUGEOT, CITROEN, RENAULT.
- Размеры: 109 мм/8 RIBS.



6655 КЛЮЧ ДЛЯ КРЫШКИ ТОПЛИВНОГО НАСОСА (ИТАЛЬЯНСКИЕ АВТОМОБИЛИ)

- Специально предназначен для демонтажа и установки крышки топливного насоса производства FCA group.
- Размеры: Диаметр: 1/2" x 12 точек.
- Применение: Alfa Romeo, Fiat, Lancia, Ferrari, Maserati.
- Оригинальный номер OEM: 1.870.736.000.



ИНСТРУКЦИЯ

1015 КЛЮЧ ДЛЯ КРЫШКИ ТОПЛИВНОГО НАСОСА (SAAB)

- Применение: модели SAAB 900.
- Применяется для снятия и установки пластиковой крышки топливного насоса.



4462 КЛЮЧ ДЛЯ КРЫШКИ ТОПЛИВНОГО НАСОСА TOYOTA, LEXUS

- Специально разработан для снятия и установки крышки топливного насоса для большинства автомобилей TOYOTA и LEXUS.
- Размер: 1/2" DR x 24PT.
- Применение: TOYOTA: Corolla, Land Cruiser, Matrix, Tacoma, Yaris S, Yaris Base, VIOS; LEXUS: RX330, RX350, R450h.
- Оригинальный номер крышки TOYOTA: 77144-04010, 77144-52040.
- Оригинальный номер крышки LEXUS: 77144-48020.



6942 СЪЕМНИК КРЫШКИ ТОПЛИВНОГО НАСОСА HONDA

- Специально разработан для снятия крышки топливного насоса.
- Применение: HONDA CR-V пятого поколения (2017-), Accord десятого поколения (2018-).
- Номер детали топливного насоса: 070AA-TLAA100, PCD 165 мм x 7 гр.
- Номер HM: 070AA-TLA0100.



1312A СЪЕМНИК КРЫШКИ ТОПЛИВНОГО НАСОСА УНИВЕРСАЛЬНЫЙ

- Диапазон регулировки захватов: 122-199 мм, подходит для различных модификаций крышек.
- Специальные захваты позволяют с большой точностью устанавливать и снимать крышку топливного насоса.
- Используется с ключом 3/8".
- Запатентованный.

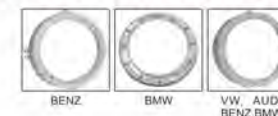

4261 СЪЕМНИК ДЛЯ КРЫШКИ ТОПЛИВНОГО НАСОСА С 3-МЯ РЕГУЛИРУЕМЫМИ ЗАХВАТАМИ

- Инновационное решение для снятия/установки датчика указателя топлива.
- Регулируемое приспособление подходит для большинства крышек диаметром от 89 до 170 мм.
- Зафиксируйте приспособление на крышке и затем открутите при помощи ключа или головки 19 мм.
- Идеальный инструмент для разборки топливного насоса без повреждений его конструкции.
- Диапазон применения: φ 100 мм-170 мм.



4159 СЪЕМНИК КРЫШКИ ТОПЛИВНОГО НАСОСА УНИВЕРСАЛЬНЫЙ

- Диапазон регулировки захватов: 148-199 мм.
- Специально предназначен для замены всех типов крышек топливных насосов.
- Специальная запатентованная конструкция позволяет использовать инструмент для всех типов крышек топливных насосов с разным количеством отверстий, а также с 5-ю и 7-ю отверстиями.
- Применяется с инструментом под квадрат 1/2" или ключом 21 мм.
- Применение: NISSAN, BMW, BENZ, VW, AUDI и пр.
- Запатентованный.

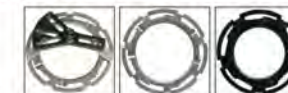

крышка с 7-ю отверстиями крышка с 5-ю отверстиями





1601 КЛЕЩИ ДЛЯ СНЯТИЯ МАСЛЯНОГО ФИЛЬТРА (60-90 MM)

- Инструмент выполнен из хром-ванадиевой стали и предназначен для снятия масляных фильтров диаметром 60-90 мм.
- Переставные клещи упрощают работу по замене фильтров.



1602 КЛЕЩИ ДЛЯ СНЯТИЯ МАСЛЯНОГО ФИЛЬТРА (85-115 MM)

- Инструмент выполнен из хром-ванадиевой стали и предназначен для снятия масляных фильтров диаметром 85-115 мм.
- Переставные клещи упрощают работу по замене фильтров.



1151 КЛЕЩИ ДЛЯ СНЯТИЯ МАСЛЯНОГО ФИЛЬТРА (53-108 MM)

- Изготовлены из хром-ванадиевой стали.
- Конструкция позволяет применять инструмент под любым углом.
- Подходят для установки, снятия и затягивания фильтров любой формы.
- Рабочий диапазон: 53-108 мм.
- Длина: 9" (229 мм).



6634 КЛЕЩИ ДЛЯ СНЯТИЯ МАСЛЯНОГО ФИЛЬТРА (45-130 MM)

- Клещи регулируются и фиксируются под размеры фильтра от 45 до 130 мм.
- Материал корпуса: хром-молибденовая сталь.
- Губки выполнены из хром-ванадиевой стали.
- Захват: 45-130 мм.
- Длина: 11" (279 мм).



4600 КЛЮЧ ДЛЯ СНЯТИЯ МАСЛЯНОГО ФИЛЬТРА

- Специально предназначен для быстрого снятия и установки масляного фильтра.
- Имеет возвратную пружину для удержания фильтра.

Артикул	Рабочий диапазон:	Ключ
4600	60-80 мм	Вороток 3/8" или ключ 17 мм
4800	80-115 мм	Вороток 1/2" или ключ 21 мм



1103 КЛЮЧ ДЛЯ СНЯТИЯ МАСЛЯНОГО ФИЛЬТРА

- Особая рифленая конструкция способствует крепкому захвату масляного фильтра.
- Универсальный дизайн для масляных фильтров различных типов.
- Специальная пружина в конструкции ключа предотвращает выскальзывание фильтра.

Артикул	Размер	Диаметр мм	Длина захвата	Ключ
1103	маленький	60-80	20 мм	1/2"Dr. x 21 мм
4303	средний	80-110	30 мм	1/2"Dr. x 22 мм
4583	средний с длинным захватом	80-110	42 мм	1/2"Dr. x 22 мм
4304	большой	104-150	40 мм	1/2"Dr. x 24 мм
4584	большой с длинным захватом	104-150	64 мм	1/2"Dr. x 24 мм



1942 КЛЮЧ ДЛЯ СНЯТИЯ МАСЛЯНОГО ФИЛЬТРА

- Подходит для снятия всех фильтров диаметром 63-100 мм.
- Используется с квадратным ключом 1/2".
- Диапазон захвата: 63-102 мм.

1451 КЛЮЧ ДЛЯ СНЯТИЯ МАСЛЯНОГО ФИЛЬТРА УСИЛЕННЫЙ

- Специальная усиленная конструкция. Предназначен для снятия фильтров больших диаметров, а также фильтров дизельных двигателей.
- Используется с ключом 1/2".

Артикул	Диаметр захвата, мм:	Длина захватов:
1451	80-120	40
1453	106-160	60



6884 КЛЮЧ ДЛЯ СНЯТИЯ КРЫШКИ БАКА ADBLUE PSA PEUGEOT, CITROEN

- Специально разработан для снятия крышки бака PSA AdBlue.
- Использование этого инструмента может предотвратить повреждение крышки бака при ее снятии или установке.
- Применение: Peugeot 208, 301, 308, 308SW, 508, 508SW, 2008, Expert, Partner, Rifter, Traveller, Citroen Berlingo, C3, C3 Picasso, C4 Cactus, C4 Picasso, C4 Grand Picasso, C5, DS3, DS3 Cabriolet, Jumpy.
- Размер: 3/8" DR. X 3PT.



1429 КЛЮЧ ДЛЯ СНЯТИЯ МАСЛЯНОГО ФИЛЬТРА ЛЕНТОЧНЫЙ НЕЙЛОНОВЫЙ

- Применяется для замены масляного фильтра диаметром до 150 мм.
- Используется с ключом 1/2" (19 мм) или отверткой.

4773 КЛЮЧ ДЛЯ СНЯТИЯ МАСЛЯНОГО ФИЛЬТРА ЦЕПНОЙ

- Специальная конструкция с двойной цепью позволяет эффективно снимать или устанавливать масляный фильтр.
- Диапазон применения: 60-115 мм
- Ключ - 1/2".



4735 КЛЮЧ ДЛЯ СНЯТИЯ МАСЛЯНОГО ФИЛЬТРА РЕМЕННОЙ

- Прорезиненный ремень предотвращает скольжение



Артикул	Рабочий диапазон:	Длина	Длина/ширина ремня
4735	φ 30-160	232	560/20
4736	φ 60-260	280	820/25

4724 КЛЮЧ ДЛЯ СНЯТИЯ МАСЛЯНОГО ФИЛЬТРА ЦЕПНОЙ УСИЛЕННЫЙ

- Применяется для всех типов масляных фильтров.
- Изогнутая рукоятка позволяет производить работу в труднодоступных местах.
- Размеры: 60 мм-160 мм.
- Длина цепи: 520 мм.
- Рукоятка поворачивается на 180 градусов, длина: 185 мм.



1945 КЛЮЧ ДЛЯ СНЯТИЯ МАСЛЯНОГО ФИЛЬТРА

- Это профессиональный ключ для снятия масляного фильтра с поворачивающейся на 180 градусов рукояткой, что позволяет эффективно использовать приспособление в труднодоступных местах. Широкий ассортимент типоразмеров данных ключей позволяет использовать их для замены масляного фильтра как на легковых, так и на грузовых автомобилях. Инструмент выполнен из высокопрочной стали, ручки - виниловые.

Артикул	Диаметр захвата:	Артикул	Диаметр захвата:
1945	2-3/8" ~ 2-7/8" (60 мм-73 мм)	1947	3-3/8" ~ 3-3/4" (85 мм-95 мм)
1946	2-7/8" ~ 3-3/8" (73 мм-85 мм)	1948	3-3/4" ~ 4-3/8" (95 мм-110 мм)

4245 КЛЮЧ ДЛЯ СНЯТИЯ МАСЛЯНОГО ФИЛЬТРА ПОВОРОТНЫЙ УСИЛЕННЫЙ

- Уникальный дизайн ключа для снятия масляного фильтра поворачивающейся на 180 градусов рукояткой позволяет эффективно использовать приспособление в труднодоступных местах.
- Инструмент выполнен из высокопрочной стали, рукоятка - виниловая, двухцветная.



Артикул	Размер	Артикул	Размер
4245	2-3/8"-2-7/8" (60 мм-73 мм)	4247	3-3/8"-3-3/4" (85 мм-95 мм)
4246	2-7/8"-3-3/8" (73 мм-85 мм)	4248	3-3/4"-4-3/8" (95 мм-110 мм)

6797 КЛЮЧ ДЛЯ СНЯТИЯ МАСЛЯНОГО ФИЛЬТРА УСИЛЕННЫЙ

- Применяется с ключом 1/2"
- Толщина ремня - 1 мм, ширина - 76 мм.
- Размер: 3-3/4"-4-3/8" (95-110 мм).

Артикул	Диаметр захвата:	Артикул	Диаметр захвата:
6797	3-3/4"-4-3/8" (95-110 мм)	4638	4-3/4"-5-1/2" (120-140 мм)
4637	4-1/8"-5" (105-125 мм)		

4272 КЛЮЧ ДЛЯ ВСКРЫТИЯ МАСЛЯНОГО ФИЛЬТРА

- Инструмент предназначен для вскрытия масляного фильтра для последующей утилизации.
- Наличие двух режущих элементов упрощает процедуру вскрытия масляного фильтра.
- Материал режущей кромки - SKH9, корпус изготовлен из стали, что способствует прочности всей конструкции.
- Рабочий диапазон: 60-140 мм.



4272P ПОДСТАВКА ДЛЯ JTC-4272

- Применяется с приспособлением для вскрытия масляного фильтра JTC-4272.



4571 СЪЕМНИК МАСЛЯНОГО ФИЛЬТРА

• Используется под квадрат 1/2" или ключ 21 мм.

Артикул	РАЗМЕРЫ	ПРИМЕНЕНИЕ
4571	6 ГРАНЕЙ/27 мм.	BENZ, FORD.
4352	6 ГРАНЕЙ/32 мм.	GM, OPEL, VAUXHALL, BENZ
4353	6 ГРАНЕЙ/36 мм.	BENZ, BMW, FORD, VOLVO, VW, MINI.



1114 СЪЕМНИК МАСЛЯНОГО ФИЛЬТРА

• Используется под квадрат 1/2" или ключ 21 мм.

Артикул	РАЗМЕРЫ	ПРИМЕНЕНИЕ
1114	14P/65 мм	TOYOTA, NISSAN, HONDA
1021	14P/67 мм	FORD, MITSUBISHI, MAZDA, HYUNDAI, KIA, SUZUKI
4667	14P/72.5 мм	TOYOTA
1235	14P/74 мм	BENZ, BMW, AUDI, VW, OPEL, HYUNDAI, KIA
6006	14P/74.4 мм	LAND ROVER, JAGUAR 2.0
4695	14P/84 мм	BENZ OM642 CDI
6931	15P/73.5 мм	FORD 2.0
1521	15P/74 мм	VW, AUDI
4611	15P/75 мм	FORD, MAZDA, VOLVO, LAND ROVER
1403	15P/79 мм	mitsubishi, HONDA, NISSAN, TOYOTA, SUZUKI
1515	15P/82 мм	HYUNDAI, KIA
4160A	15P/90 мм	LAND ROVER, HYUNDAI, KIA
4104	15P/92 мм	LAND ROVER, JAGUAR, GM, OPEL, PORSCHE, FORD
1522	16P/87 мм	VOLVO, BMW
4452	12P/75.5 мм	FORD 2.0 TDCI, SMART
4669	12P/76 мм	PEUGEOT, CITROEN, RENAULT
4670	18P/86 мм	PEUGEOT, CITROEN, RENAULT
4668	30P/75 мм	FORD, MAZDA
4103	30P/76 мм	LAND ROVER, JAGUAR
4612	36P/93 мм	FORD, MAZDA



4666 НАБОР СЪЕМНИКОВ МАСЛЯНОГО ФИЛЬТРА (СТАЛЬ, 16 ЕД.)

• Применяется с инструментом под квадрат 1/2" или ключом 21 мм.
 • Головки изготовлены из стали.
 • В комплекте: 14 головок для масляного фильтра JTC-1114, 1021, 1235, 1403, 1515, 1521, 1522, 4611, 4612, 4667, 4668, 4669, 4670, 4695.
 1 клещи для масляного фильтра JTC-1601.
 1 ключ накидной 21 мм/12 граней.

4572 НАБОР СЪЕМНИКОВ МАСЛЯНОГО ФИЛЬТРА (18 ЕД.)

• Применяется с инструментом под квадрат 1/2" или ключом 21 мм.
 • Съёмники изготовлены из хром-ванадиевой стали.
 • В комплекте: 17 головок масляного фильтра: JTC-1114, 1021, 1235, 4695, 1521, 4611, 1403, 4160A, 1522, 4452, 4668, 4612, 4904A, 4859A, 4571, 4352, 4353. 1 ключ накидной: 21 мм/12 граней.

4665 НАБОР СЪЕМНИКОВ МАСЛЯНОГО ФИЛЬТРА (5 ЕД.)

• Посадочный квадрат 3/8"
 • Изготовлено из хром-ванадиевой стали.
 • Размеры: 24 мм Cadillac/36 27 мм Mercedes: A class 32 мм Vauxhall/Opel: Astra, Corsa, Zafira 36 мм Vauxhall/Opel: Omega d1 16v, Vectra, Zafira-98, BMW: 16V Ford: Mondeo 2.0d 16v двигатель Duratorq, Transit 2.5 и 2.0 дизельный двигатель Duratorq, Mercedes: 116mb двигатель Vito cD138 мм Vauxhall/Vectra 2 л дизельный двигатель.



1448 НАБОР СЪЕМНИКОВ МАСЛЯНОГО ФИЛЬТРА (9 ЕД.)

• Применяется с инструментом под квадрат 3/8" или ключом 21 мм.
 • Размеры: 27/6 граней, 32/6 граней, 36/6 граней, 76/14 граней, 75.6/14 граней, 86/16 граней, 76/12 граней, 93/15 граней.
 • Используется со специальным ключом 21 мм.
 • Применение: BENZ, BMW, VOLVO, VW, FIAT, ALFA, RENAULT, HONDA, MAZDA, NISSAN, TOYOTA и др.



4223 КЛЮЧ ДЛЯ СНЯТИЯ МАСЛЯНОГО ФИЛЬТРА FORD (TDCI)

• Размер: 1/2" DR x 27 мм, 12 граней.
 • Ключ имеет специальную изогнутую форму, что значительно упрощает замену фильтрующего элемента.
 • Применение: Дизельные двигатели FORD 2.0, 2.2 л TDCI/HDi на автомобилях FOCUS, MONDEO, S MAX, GALAXY, а также двигатели стандарта Euro 6, начиная с 2010 г.в. и далее.



4904А СЪЕМНИК МАСЛЯНОГО ФИЛЬТРА (ТОЙОТА)

• Специально предназначен для снятия/установки масляного фильтра на автомобилях TOYOTA.
 • Конструкция позволяет использовать съёмник в труднодоступных местах.
 • Применяется с инструментом под квадрат 1/2" или с ключом 21 мм.
 • Материал: Изготовлено из высококачественной стали.
 • Размеры: 64,5 мм, 14 граней.



4859А СЪЕМНИК МАСЛЯНОГО ФИЛЬТРА (ТОЙОТА, LEXUS)

• Размеры: Посадочный квадрат 3/8", 64,5 мм, 14 граней.
 • Материал: Алюминий.
 • Применение: TOYOTA 3.5л с 2007 г.в. LEXUS: IS250, IS350, GS300, GS350, GS450HE, S350, RX350, LS460, LS600H.



4273 ПРИСПОСОБЛЕНИЕ ДЛЯ СЛИВА МАСЛА

• Профессиональное приспособление, которое обеспечивает быстрый слив масла из фильтра; предотвращает разлив масла во время выполнения работ по замене фильтра.
 • Применение: Автомобили TOYOTA и LEXUS (2006-) с 4-х, 6-ти и 8-цилиндровыми двигателями.



4095 КЛЮЧ ДЛЯ СНЯТИЯ МАСЛЯНОГО ФИЛЬТРА

Артикул	Рабочий диапазон:	ПРИМЕНЕНИЕ:
4095	63 мм/14 граней	TOYOTA, NISSAN
1514	65 мм/14 граней	TOYOTA, NISSAN

1324 КЛЮЧ ДЛЯ СНЯТИЯ МАСЛЯНОГО ФИЛЬТРА

• Конструкция съёмника специально разработана для упрощенного снятия/установки масляного фильтра. Размеры: 80 мм, 15 граней
 • Применение: MITSUBISHI SAVRIN



6740 СЪЕМНИК МАСЛЯНОГО ФИЛЬТРА АЛЮМИНЕВЫЙ

• Предназначена для быстрого и легкого снятия (демонтажа) масляного фильтра).
 • Применение: Nissan NV350 Caravan(E26), Nissan NV350 Urvan, Isuzu Como, Mitsubishi Fuso Canter Van.
 • Размер: 3/8" Dr./H27, 45P/93 мм



4553 СЪЕМНИК МАСЛЯНОГО ФИЛЬТРА

• Используется с инструментом под квадрат 1/2" или ключом на 21 мм.
 • Отличается высокой прочностью и долговечностью.

Артикул	РАЗМЕРЫ	ГЛУБИНА	ПРИМЕНЕНИЕ
6788	6P/27 мм	12	BENZ, FORD
6779	6P/32 мм	15	GM, OPEL, VAUXHALL, BENZ
6780	6P/36 мм	15	BENZ, BMW, FORD, VOLVO, VW, MINI
4553	14P/63.8 мм	20	HONDA, NISSAN
4554	14P/64.5 мм	20	TOYOTA, HONDA, NISSAN
6761	14P/66.5 мм	20	FORD, MITSUBISHI, MAZDA, HYUNDAI, KIA, SUZUKI
6762	14P/72.5 мм	20	TOYOTA
6763	14P/73.7 мм	20	TOYOTA Prado
4555	14P/74 мм	20	BENZ, BMW, VAG, OPEL, HYUNDAI, KIA, SUZUKI
6764	14P/74 мм	30 (глубокий)	BENZ, BMW, VAG, OPEL, HYUNDAI, KIA, SUZUKI
4556	14P/84.5 мм	25	BENZ CDI
6765	15P/79 мм	20	TOYOTA, HONDA, MITSUBISHI, NISSAN, SUZUKI
6766	15P/89 мм	30	LAND ROVER, HYUNDAI, KIA
6813	16P/86.1 мм	30	масляные фильтры VOLVO, начиная с 2015 г
4557	16P/86.7 мм	30	VOLVO, BMW
6767	30P/75 мм	20	FORD, MAZDA
6768	36P/93 мм	20	FORD, MAZDA



1101 СЪЕМНИК МАСЛЯНОГО ФИЛЬТРА ПРОФЕССИОНАЛЬНЫЙ

• Применяется с инструментом под квадрат 1/2".

Артикул	РАЗМЕРЫ:	ПРИМЕНЕНИЕ:
1101	89 мм/15 граней	ISUZU, MAZDA, DAIHATSU (дизельный двигатель)
4703	92 мм/15 граней	NISSAN (дизельный двигатель)
6610	93 мм/10 граней	IVECO (дизельный двигатель)
1516	93 мм/15 граней	HYUNDAI, KIA, DAIHATSU (дизельный двигатель)
1523	99 мм/15 граней	TOYOTA, DAIHATSU (дизельный двигатель)
1951	101 мм/15 граней	MITSUBISHI, MAZDA, DAIHATSU (дизельный двигатель)





1213S КОМПЛЕКТ ДЛЯ ЗАМЕНЫ ТОПЛИВНОГО ФИЛЬТРА ДИЗЕЛЬНЫХ ДВИГАТЕЛЕЙ

• В комплект входит: Ключ масляного фильтра для дизельных двигателей 1213 (1 шт.), Ключ масляного фильтра для дизельных двигателей 1214 (1 шт.).
• Применение: MITSUBISHI CANTER, а также для большинства дизельных двигателей.

4706 КЛЮЧ ДЛЯ МАСЛЯНОГО ФИЛЬТРА ДИЗЕЛЬНОГО ДВИГАТЕЛЯ (MITSUBISHI)

• Предназначен для снятия масляного фильтра.
• Перед использованием инструмента следует очистить поверхность уплотнительного кольца фильтра. Размеры: 1/2" X 8 граней.
• Применение: Все новые модели MITSUBISHI CANTER грузоподъемностью 3,5, 6,7 и 6,9 тонн.

4339 КЛЮЧ ДЛЯ МАСЛЯНОГО ФИЛЬТРА ДИЗЕЛЬНОГО ДВИГАТЕЛЯ (CANTER)

• Предназначен для снятия масляного фильтра.
• Размер: 1/2"x50мм (6 точек)
• Применение: FUSO CANTER серии 3.5T, 6.7T & 6.9 T.

6681 СЪЕМНИК МАСЛЯНОГО ФИЛЬТРА (MAZDA)

• Предназначен для снятия фильтра и слива масла.

Артикул	Размер	Длина	Применение
6681	1/2" Dr. x 57.5 мм/12PT	115 мм	CX-3
6799	1/2" Dr. x 85.5 мм/15PT	95 мм	CX-5

4321 ГОЛОВКА ДЛЯ ЗАМЕНЫ ТОПЛИВНОГО ФИЛЬТРА ДИЗЕЛЬНЫХ ДВИГАТЕЛЕЙ (Hdi)

• Специальная головка для снятия топливного фильтра дизельных двигателей.
• Предназначена для дизельных двигателей HDi 2.0, 2.2
• Применение: Citroen: C4, C5 2.0/2.2 HDi
Fiat: Scudo, Ulysse 2.0 JTD
Ford: Focus, Galaxy, Kuga 2.0 TDCi
Peugeot: 307, 308, 407, 607, 807 2.0 HDi 16V
Volvo: C30, C70, S40 2.0 Diesel, Lancia, Land Rover и Mitsubishi.

4489 СЪЕМНИК ТОПЛИВНОГО ФИЛЬТРА (ДИЗЕЛЬ)

• Обеспечивает быстрый и удобный способ замены топливного фильтра.
• С помощью этого инструмента можно предотвратить повреждение пластмассовых элементов фильтра.
• Применение: Fiat, Lancia, Alfa Romeo, Opel, Vauxhall, Holden, Chevrolet, Citroen, Peugeot, Suzuki и Saab с дизельными двигателями 1.3, 1.9, 2.0, 2.2, 2.3, 2.8, 3.0.

4723 МЕТЧИК ДЛЯ ВОССТАНОВЛЕНИЯ РЕЗЬБЫ (ДАТЧИК КИСЛОРОДА)

• Восстанавливает резьбу в отверстиях под датчик кислорода.
• Применяется с 21 мм шестигранной головкой или 3/8" квадратным ключом.
• Также применяется для нарезания резьбы M18x 1.5 под свечу зажигания.

1617 МЕТЧИК ДЛЯ ВОССТАНОВЛЕНИЯ СВЕЧНЫХ ОТВЕРСТИЙ

• Применяется для восстановления отверстий под свечу зажигания.

Артикул	Размеры	Размер привода	Артикул	Размеры	Размер привода
1617	M14x1.25/M18x1.5	21 мм	1618	M14x1.25	3/8" DR./16 мм

4898 МЕТЧИК ДЛЯ ВОССТАНОВЛЕНИЯ СВЕЧНЫХ ОТВЕРСТИЙ УДЛИНЕННЫЙ

• Специально предназначен для нарезания резьбы в отверстиях под свечу зажигания.
• Начинать нарезку с неповрежденных витков резьбы.
• Применение инструмента предотвращает попадание грязи и металлической стружки в головку блока цилиндров.

Артикул	Размер	Длина	Размер привода	Артикул	Размер	Длина	Размер привода
4898	M12x1.25	260 мм	13 мм	4899	M14x1.25	260 мм	13 мм

7963 НАКЛАДКА ЗАЩИТНАЯ ДЛЯ ПОДЪЕМА TESLA

• Предназначен для использования с автомобилями TESLA. Обеспечивает защиту кузова, батарейного отсека и ходовой части при подъеме авто на подъемнике.
• Материал изготовления POM (технический термопласт высокого класса прочности).

Артикул	Наружный диаметр	Длина	Применение
7963	φ 63 мм	37 мм	Model 3 & Model Y
7964	φ 63 мм	47 мм	Model S & Model X

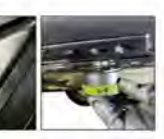
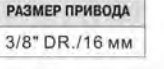

1315 СЪЕМНИК ПОДДОНА КАРТЕРА

• Способ применения: широкий, конусовидный, закругленный острый край съемника вставляется между металлическими поверхностями для отсоединения поддона картера от блока двигателя. Применяется для отсоединения насосов двигателя, элементов трансмиссии и любых других прокладочных соединений.
• Ширина лезвия: 48 мм
• Длина: 78 мм

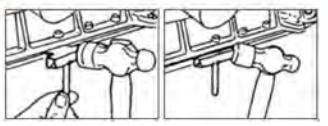

4078 СЪЕМНИК ПОДДОНА КАРТЕРА

• Применяется для отсоединения насосов двигателя, элементов трансмиссии и любых других прокладочных соединений.
• Медное лезвие съемника сводит к минимуму вероятность поврежденной поверхности блока цилиндров или поддона картера.
• Специальное приспособление, входящее в комплект, применяется для очистки ГБЦ в труднодоступных местах.



1501 СКРЕБОК 32 ММ

• Тип кромки: Прямой
• Материал: нержавеющая сталь
• Общая длина: 180 мм
• Ширина кромки: 32 мм



1504 СКРЕБОК

• Материал: нержавеющая сталь

Артикул	Тип кромки	Ширина кромки	Общая длина
1504	прямой	15 мм	180 мм
1505	прямой	20 мм	190 мм
1506	изогнутый	30 мм	190 мм

6913 СКРЕБОК ВОЛЬФРАМОВЫЙ ПОВЫШЕННОЙ ТВЕРДОСТИ

• Ручка из нейлонового волокна имеет эргономичную форму и обеспечивает легкость работы.
• Лезвие изготовлено из карбида вольфрама. Его твердость по методу Роквелла HRC равна 90-92 кгс.
• Лезвие скребка имеет четырехстороннюю заточку. Можно работать под разным углом наклона, любой стороной.
• С легкостью удаляет остатки прокладки с ГБЦ и др. Не повреждает рабочую поверхность очищаемой детали. Имеет широкий спектр применения.

Артикул	Ширина лезвия	Длина	Артикул	Ширина лезвия	Длина
6913	16 мм	210 мм	6914	32 мм	210 мм



6871 ГОЛОВКА ДЛЯ СТОЙКИ АМОРТИЗАТОРА 13MM TESLA

• Использовать для снятия и установки верхней гайки стойки амортизатора TESLA.
• Специальная конструкция, позволяет работать в ограниченном пространстве, головка тонкостенная с магнитом.
• Размер: 3/8" x 13мм x 63мм.



6861 УРОВЕНЬ ДЛЯ НАСТРОЙКИ КАМЕРЫ И РАДАРА ADAS

• Предназначен для настройки радара и камеры ADAS (Advanced Driver Assistance System).
• Уровень имеет два индикатора для проверки положения. Это позволяет проводить настройку не перемещая уровень на нужную поверхность.
• Размеры: 50мм x 75мм.
• Применение: Tesla, Benz и другие автомобили.

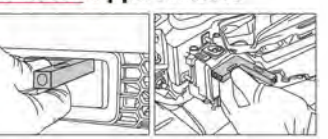

6860 КЛЕЩИ ДЛЯ СНЯТИЯ И УСТАНОВКИ ХОМУТОВ УНИВЕРСАЛЬНЫЕ

• Используется для 2-х видов самоблокирующихся хомутов.
• Специальная конструкция клещей подходит для монтажа и демонтажа хомутов.
• Применение: Tesla, Benz и другие автомобили.



6996 НАБОР ГОЛОВОК ДЛЯ СЕКРЕТНЫХ КОЛЕСНЫХ БОЛТОВ TESLA (5 ШТ)

• Используется для откручивания секретных болтов колеса при потере специального ключа.
• Применение: TESLA, модели 3, S, X.
• Комплектация: A, B, C, D, E.



6858 НАБОР ГОЛОВОК ДЛЯ СЕКРЕТНЫХ БОЛТОВ TESLA MODEL S, X 10 ЕД.

• Набор головок для секретных болтов TESLA (MODEL S, X).
• Применение: для снятия и установки замков для большинства моделей TESLA (MODEL S, X).
• Комплектация: #76, #77, #78, #79, #80, #81, #82, #83, #84, #85.





4194 КЛЮЧ S-ОБРАЗНЫЙ ДЛЯ МАСЛОСЛИВНЫХ ПРОБОК (8/10)

- Размер: Квадрат 8/10 мм.
- Используется для снятия/установки маслосливных пробок двигателей и трансмиссии.



1117 НАБОР ГОЛОВОК ДЛЯ МАСЛОСЛИВНЫХ ПРОБОК (13 ЕД.)

- 3/8", 8, 9, 10, 12, 14, 17 мм
- 8, 9, 10, 11, 12, 13 мм.
- Применяется с ключом 17 мм.
- Предназначены для откручивания маслосливных пробок в двигателях и трансмиссиях при замене масла.



1536 ВАКУУМНОЕ УСТРОЙСТВО ДЛЯ ЗАПРАВКИ СИСТЕМЫ ОХЛАЖДЕНИЯ

- Предназначен для вакуумной откачки воздуха из радиатора и системы охлаждения.
- Вакуумное устройство используется для заправки радиатора охлаждающей жидкостью.
- Позволяет исключить попадание воздуха в радиатор, которое может привести к плохому циркулированию жидкости.



вакуумная откачка воздуха

замена жидкости в радиаторе



7810 ПРИСПОСОБЛЕНИЕ ДЛЯ ЗАПРАВКИ ОХЛАЖДАЮЩЕЙ ЖИДКОСТИ

- Обеспечивает надежный способ заправки радиатора.
- Приспособление позволяет предотвратить разлив жидкости во время заправки.
- Препятствует образованию воздушных карманов и переливу охлаждающей жидкости.
- В комплект входит универсальный переходник под отверстия диаметром 32-52.
- Применение: для большинства автомобилей и легких грузовиков.



ИНСТРУКЦИЯ



1921 СТЕТОСКОП МЕХАНИЧЕСКИЙ

- Предназначен для точного и быстрого определения местоположения шумов в двигателе.
- Помогает определить неисправность работающего двигателя путем его прослушивания и выявления посторонних шумов.
- Имеет ударопрочную рукоять.



1007 СТЕТОСКОП МЕХАНИЧЕСКИЙ

- Предназначен для точной диагностики источника шума в двигателях, подшипниках и других подвижных элементах.
- Оснащен специальной алюминиевой насадкой для точного определения местоположения специфического шума.
- Характеризуется ударопрочностью.
- Идеально подходит для выявления посторонних вибраций (колебаний) или возможных утечек (клапаны, поршневые кольца, сальники).



1449 СТЕТОСКОП ЭЛЕКТРОННЫЙ

- Предназначен для определения местоположения шума, может применяться во время дорожных испытаний.
- В набор входит чувствительный микрофон, который позволяет точно диагностировать источник шума.
- В комплекте: Универсальная рукоятка, Удобные наушники, 4-канальный сенсорный переключатель диапазонов, 4 сенсора, кабель 4,8 мм.



1426 СТЕТОСКОП ЭЛЕКТРОННЫЙ

- Предназначен для профессионального использования при техническом обслуживании/ремонте двигателей. Позволяет более точно диагностировать шум и, тем самым, определить местоположение износившейся детали.
- Эффективно применяется для двигателей, проводов питания и трубопроводов различных автомобилей.
- В комплект входят 2 пары наушников, что дает возможность клиенту лично убедиться в наличии шумов.
- Набор также комплектуется: руководством пользователя - 1 шт., наушники: 2 пары, тестовые зажимы - 5 шт., тестовый сенсор (на магните) - 1 шт., соединительные трубки - 6 шт., блок управления - 1 шт., магнитный датчик - 1 шт.



6656 КЛЮЧ ДЛЯ КРЫШКИ РАДИАТОРА

- Используется в ограниченном пространстве.
- Применяется для откручивания приклеившихся пробок на радиаторах и различных емкостях.
- Под ключ: Dr. 3/8".
- Применение: Ford, Land Rover, Mazda, Volvo.



ИНСТРУКЦИЯ



1528-17 АДАПТЕРЫ ДЛЯ ТЕСТИРОВАНИЯ СИСТЕМЫ ОХЛАЖДЕНИЯ

- Используются с наборами JTC-1005, JTC-1528, JTC-1414, JTC-4842A.

Артикул	Применение	Артикул	Применение
1528-17	BMW E60, E65, E81, E88, E87	1528-22	BMW, MINI, LAND ROVER
1528-18	VW Sharan 1.8T, 2.8; BENTLEY	1528-23	VAG, PORSCHE
1528-19	TOYOTA RAV4, Previa	1528-24	HYUNDAI, KIA после 2015
1528-20	SAAB	1528-25	VOLVO с радиатором высокого давления
1528-21	FORD, JAGUAR, OPEL, LAND ROVER, BUICK, BENZ(ML)	1528-A	90 быстроразъемная муфта



6661 ВАКУУМНОЕ УСТРОЙСТВО ДЛЯ ЗАПРАВКИ СИСТЕМЫ ОХЛАЖДЕНИЯ

- Универсальный конусообразный переходник подходит для заливных горлови радиатора разного вида.
- Не требует проверки утечки воздуха после долива жидкости в систему охлаждения.
- Предназначен для дозаправки новой охлаждающей жидкости путем создания вакуума в системе охлаждения.
- Подходит для использования в качестве переходника тестера системы охлаждения.



1414 НАБОР ДЛЯ ТЕСТИРОВАНИЯ ГЕРМЕТИЧНОСТИ ОХЛАДИТЕЛЬНОЙ СИСТЕМЫ (7 ЕД.)

- Предназначен для проверки герметичности системы охлаждения двигателя.
- Применение: Mercedes, GM (Buick), Jeep, Peugeot, Subaru, Chrysler, Acura, GM (Nova, Spectrum, Sprint), Mitsubishi, Nissan, Mazda, Toyota, Infiniti, Geo, Suzuki, Isuzu, Ford, Honda.



1005 НАБОР ДЛЯ ТЕСТИРОВАНИЯ ГЕРМЕТИЧНОСТИ ОХЛАДИТЕЛЬНОЙ СИСТЕМЫ (14 ЕД.)

- Предназначен для тестирования охлаждающей системы на предмет утечек.
- В комплект входит ручной насос и поворачивающиеся крышки.
- Применение: Nissan, Mitsubishi, Mazda, Subaru, Toyota, Honda, GM, Chrysler, VW, Audi, Volvo, Saab, Mercedes Benz, BMW, Renault, Fiat, Alfa Romeo, Infiniti, Geo, Suzuki, Isuzu, Lexus, Opel, Peugeot, Jeep, Rover, Citroen, грузовые авто.



1528 НАБОР ДЛЯ ТЕСТИРОВАНИЯ ГЕРМЕТИЧНОСТИ ОХЛАДИТЕЛЬНОЙ СИСТЕМЫ (ПЛАСТИКОВЫЙ, 19 ЕД.)

- Предназначен для тестирования охлаждающей системы на предмет утечек.
- Благодаря полной комплектации подходит для большинства марок автомобилей.
- Материал: изготовлен из прочного и износостойкого пластика (Nylon 66).



4842A НАБОР ДЛЯ ТЕСТИРОВАНИЯ ГЕРМЕТИЧНОСТИ ОХЛАДИТЕЛЬНОЙ СИСТЕМЫ (27 ЕД.)

- В комплект входят: тестер давления в радиаторе, поворачивающиеся крышки радиатора, вакуумное устройство.
- Поверочные крышки различных размеров позволяют работать с большинством моделей автомобилей.
- Материал: изготовлен из прочного и износостойкого пластика (Nylon 66).

4520 НАБОР ИНСТРУМЕНТОВ ДЛЯ ТЕСТИРОВАНИЯ СИСТЕМЫ ОХЛАЖДЕНИЯ

- Используется для тестирования охлаждающей системы автомобиля.
- Цифровой ЖК-дисплей предоставляет подробную информацию для оператора.
- Может использоваться на большинстве автомобилей.
- Максимальное давление для шланга: 200 psi.
- Манометр: 0-2,5 кг/см² (35 psi).
- Опционально: насос с манометром.



ИНСТРУКЦИЯ



Дополнительно



1225 НАБОР ДЛЯ ТЕСТИРОВАНИЯ ИНЖЕКТОРОВ

- В комплект входит манометр диаметром 3-1/2" с двойной шкалой: 0-145 PSI и 0-1000 кПа. А также манометр низкого давления диаметром 2-1/2" для точной диагностики давления ниже 15 PSI.
- Кроме того, в комплекте поставляются различные адаптеры, разъемы и шланги, которые позволяют проводить быструю и эффективную диагностику инжектора.
- Уникальная конструкция выпускного клапана для сброса давления позволяет определять достаточность расхода топлива.
- Нет необходимости использовать ключи или другие приспособления.
- Специально предусмотренный компактный, пластиковый кейс с продуманным внутренним пространством позволяет аккуратно хранить все приспособления для тестирования.
- Комплектуется руководством по эксплуатации.



1225J НАБОР ДЛЯ ТЕСТИРОВАНИЯ ИНЖЕКТОРОВ АВТОМОБИЛЕЙ ЯПОНСКОГО ПРОИЗВОДСТВА

- Набор подходит для большинства автомобилей японского производства.
- В комплект входят разъемы и адаптеры из №1225.
- № модели: A, AC, D, F, E, N, O, P, Q, R, RA, RK, IM, MA, MCA.
- Аналогичен комплекту JTC-1225.



1225E НАБОР ДЛЯ ТЕСТИРОВАНИЯ ИНЖЕКТОРОВ АВТОМОБИЛЕЙ ЕВРОПЕЙСКОГО ПРОИЗВОДСТВА

- Набор подходит для большинства автомобилей европейского производства.
- В комплект входят разъемы и адаптеры из №1225.
- № модели: A, AC, C, D, G, F, Mx2, H, J, HA, I, L, Kx2, KA, KB, KC, B, RK, и IM.
- Аналогичен комплекту JTC-1225.



1225XB АДАПТЕР ДЛЯ ТЕСТИРОВАНИЯ ИНЖЕКТОРА (TOYOTA)

- Может использоваться с наборами JTC-1225, JTC-1225J, JTC-1225E.
- Применение: Toyota.



4251 ТЕСТЕР ДАВЛЕНИЯ МАСЛА ГИДРОУСИЛИТЕЛЯ РУЛЯ

- Прибор предназначен для замера давления масла в системе гидроусилителя.
- Позволяет выявить различные неполадки в работе системы ГУР, а также утечки технической жидкости.
- Позволяет экономить рабочее время и быстро определять проблемные места.
- В комплект входит манометр с измерительным клапаном и шкалой измерения до 2000 фунт на кв. Дюйм.
- В комплекте также: Соединительный шланг; 13 адаптеров и справочная таблица с рабочими характеристиками для различных автомобилей.
- Применение: подходит для большинства марок автомобилей.



1256 НАБОР ДЛЯ ТЕСТИРОВАНИЯ ДАВЛЕНИЯ МАСЛА

- Предназначен для проверки давления масла в легковых и грузовых автомобилях. Оснащен двойной легкочитаемой шкалой. Укомплектован шлангом длиной 600 мм со стандартной резьбой (NPT) 1/8" и адаптерами 1/4" NPT и 3/8" NPT.
- Диапазон измерений: 0 - 300 psi (0 - 21 бар)
- Диаметр манометра: 2.5"



4250 НАБОР ДЛЯ ТЕСТИРОВАНИЯ ДАВЛЕНИЯ МАСЛА КПП С ДВУМЯ МАНОМЕТРАМИ

- В набор входят два манометра для высоких и низких значений давления; низкое давление: 100 фунт на кв. дюйм; Высокое давление: 500 фунт на кв. дюйм.
- Девять адаптеров позволяют применять набор для большинства марок автомобилей.
- В комплект также входят четыре специальных приспособления (угловые фитинги), которые обеспечивают доступ в труднодоступные места КПП под углом 45 и 90 градусов.
- Применение: подходит для большинства марок автомобилей.

1520 ПРИСПОСОБЛЕНИЕ ДЛЯ ПРОВЕРКИ ПРОПУСКНОЙ СПОСОБНОСТИ КАТАЛИЗАТОРА

- Применяется для измерения противодавления через отверстия для датчика кислорода.
- В комплект входят адаптеры M12 и M18.
- Специальный манометр диаметром 2-1/4", защищенный прорезиненным кожухом, имеет две цветных шкалы. Давление показывается в фунтах на квадратный дюйм (psi) и в барах.



1009 НАБОР ДЛЯ ПРОВЕРКИ СИГНАЛОВ ЭЛЕКТРОННЫХ СИСТЕМ ВПРЫСКА

- Применяется для быстрой и эффективной проверки сигналов электронных систем впрыска.
- В комплект входят индикаторы для проверки систем TBI на автомобилях GM, Ford и Geo; систем PFI на GM и Bosch; систем SCPI на GM.



1251 НАБОР ДЛЯ ПРОВЕРКИ СИГНАЛОВ ЭЛЕКТРОННЫХ СИСТЕМ ВПРЫСКА

- В набор входит 7 адаптеров для проверки GM PFI, FORD TBI, GEO TBI, BOSCH PFI, GM TBI, GM SCPI, GM MULTIEC2., BOSCH 2. 2 адаптера IAC для GM 1982 г.в. и позже, GM TBI и PFI, GM 1981 г.в. или позже GM 700 TBI и PFI, а также 1 оптоволоконный удлинитель.
- Поставляется в специальном пластиковом кейсе.



1820 КОМПЛЕКТ ДЛЯ ПРОВЕРКИ ГЕРМЕТИЧНОСТИ

- В комплект входят: Вакуумный ручной насос, стакан-накопитель, рабочая крышка, крышка-заглушка, 4 гибкие трубки 1/4", 1 гибкая трубка 5/32", адаптер для выпуска воздуха из тормозной системы, резиновая присоска, кейс для переноса.



1236 ТЕСТЕР УТЕЧЕК

- Прибор позволяет быстро определить местоположение утечки продуктов сгорания через перекосы головки, поврежденные прокладки или трещины в блоке цилиндров. Проверка производится при работе двигателя на холостом ходу. Если тестовая жидкость синего цвета в течении 60 секунд становится желтой, то это свидетельствует об утечке продуктов сгорания. Для более точного определения места утечки следует поочередно отключать свечи зажигания и повторять попытку. Приспособление дает наиболее точные представления о местоположении неисправности.
- Рекомендуется использовать вместе с тестером 1005.
- В комплекте контейнер для жидкости 250 мл.



1245 КОМПЛЕКТ ДЛЯ ПРОВЕРКИ ДАВЛЕНИЯ И ГЕРМЕТИЧНОСТИ

- В комплект входят разные виды соединений, что позволяет проводить диагностику на автомобилях большинства марок. Предоставляет возможности тестировать 2 режима давления.
- В комплекте предусмотрены клапаны для прокачки тормозной системы.
- Рабочие диапазоны: давление: 0 - 60 psi (1 - 4 дюйм r) вакуум: 0 - 30 psi (1 - 1 дюйм r)



4315 ДЕТЕКТОР УТЕЧЕК В ТУРБОСИСТЕМАХ

- Специально предназначен для обнаружения утечек в турбосистемах.
- В комплект входит 4 пары переходников, что способствует применению детектора с патрубками различных диаметров.
- Подходит для систем низкого давления.
- Возможно использование с шлангами системы охлаждения.
- Рабочее давление: 1.5 кг/см².
- Переходник: 80-90 мм x 2, 65-75 мм x 2, 50-60 мм x 2, 35-45 мм x 2.



6856 УСТАНОВКА ДЛЯ ОБНАРУЖЕНИЯ УТЕЧЕК С ПОМОЩЬЮ ДЫМА

- Предназначен для обнаружения утечек в системе с помощью дыма.
- Применяется для проверки двигателей, топливной, выхлопной и прочих систем.
- Напряжение 12 В.
- Контроль расхода воздуха.
- Размеры: 185x330x210 мм.
- Масса: 3.6 кг.



ИНСТРУКЦИЯ





4907 АДАПТЕР ДЛЯ КОМПРЕССОМЕТРА ГИБКИЙ

- Применяется для проверки компрессии в цилиндрах.
- Резиновый шланг с металлическими наконечниками легко крепится к точке измерения давления.
- Общая длина: 300 мм; Шестиграннык: 19 мм.

Артикул	РАЗМЕРЫ	РЕЗЬБА	ДЛИНА
4907	M12 x 1.25	M14 x 1.25	300 мм
4908	M14 x 1.25	M14 x 1.25	300 мм



1621A КОМПРЕССОМЕТР ДЛЯ БЕНЗИНОВЫХ ДВИГАТЕЛЕЙ

- Оснащен манометром диаметром 70 мм. в резиновом кожухе, с легко читаемой цветной шкалой.
- Диапазон измерений составляет 0-300 psi., 20 кг/см., 20 бар.
- В комплекте высокопрочный гибкий шланг длиной 380 мм. и адаптеры 12 мм, 14 мм, 18 мм.
- А также трубчатый алюминиевый удлинитель с коническим резиновым наконечником длиной 200 мм (8"), подходящий для любых диаметров отверстий.



4077 КОМПРЕССОМЕТР ДЛЯ БЕНЗИНОВЫХ ДВИГАТЕЛЕЙ

- Манометр с соединительным замком и выпускным клапаном.
- В комплекте высокопрочная соединительная трубка с фиксатором для надежного соединения.
- 2 трубки с резиновым наконечником, прямая и изогнутая.
- В комплект входят 4 адаптера: M10 x 1.0 M12 x 1.25, M14 x 1.25, M18 x 1.5, что позволяет использовать прибор для всех моделей автомобилей.



1359 АДАПТЕРЫ ДЛЯ КОМПРЕССОМЕТРА ДИЗЕЛЬНЫХ ДВИГАТЕЛЕЙ

- Используются с JTC-1364
- Адаптеры данного комплекта отличаются от адаптеров JTC-1364.



1364 КОМПРЕССОМЕТР ДЛЯ ДИЗЕЛЬНЫХ ДВИГАТЕЛЕЙ

- Использование данного приспособления позволяет избежать повреждения инжектора и загрязнения топливной системы. Диапазон манометра: 0-1000 psi/0-70 бар.
- Применение: BMW, MERCEDES-BENZ, CARBODIES, MITSUBISHI, CITROEN, NISSAN, DACIA, OPEL, DAIHATSU, PEUGEOT, FIAT, RENAULT, FORD, ROVER, HOLDEN, SEAT, ISUZU, TOYOTA, LAND ROVER, VAUXHALL, LEYLAND / DAF, VOLKSWAGEN, MAZDA, VOLVO и др.



4302 КОМПРЕССОМЕТР ДЛЯ ДИЗЕЛЬНЫХ ДВИГАТЕЛЕЙ (37 ЕД.)

- Универсальный компрессометр для дизельных двигателей, оснащенный большим количеством специальных переходников.
- Тестирование следует проводить, проворачивая коленвал двигателя стартером.
- В комплект входит высокоточный манометр в прорезиненном кожухе.
- А также специальные переходники для форсунок и свечей накалывания.
- Дополнительные переходники с фиксаторами обеспечивают применение компрессометра для различных видов транспортных средств: грузовые автомобили, автофургоны, автобусы, морской транспорт и сельскохозяйственная техника.



4777 АДАПТЕРЫ ДЛЯ ИЗМЕРИТЕЛЯ РАСХОДА ДЛЯ ДВИГАТЕЛЕЙ С СИСТЕМОЙ ВПРЫСКА COMMON RAIL

- Применяется с JTC-4776.
- В комплекте: 24 адаптера для форсунок BOSCH-01, SIEMENS, DENSO-03 и DELPHI и др.



4776 ИЗМЕРИТЕЛЬ РАСХОДА ДЛЯ ДВИГАТЕЛЕЙ С СИСТЕМОЙ ВПРЫСКА COMMON RAIL

- Предназначен для быстрого и эффективного измерения количества топлива, которое каждая форсунка возвращает в топливный бак, таким образом определяя рабочее состояние конкретной форсунки.
- Позволяет подключить одновременно до 6 форсунок.
- Применяется с адаптерами JTC-4777.

1626 СТРОБОСКОП

- Применяется для всех 12-вольтовых бензиновых двигателей. Ударопрочный корпус.
- Приспособление включает в себя съемные усиленные зажимы, что упрощает выполнение работ по установке момента зажигания.
- Скорость до 2000 об/мин.



4806 СТРОБОСКОП ДЛЯ ДИЗЕЛЬНЫХ/БЕНЗИНОВЫХ ДВИГАТЕЛЕЙ ЦИФРОВОЙ

- Предназначен для большинства 12 и 24-вольтовых дизельных двигателей, а также для 12-вольтовых бензиновых двигателей.
- Эффективно применяется для всех оборотов до 8000 об/мин для бензиновых и до 2000 об/мин для дизельных двигателей.
- Яркая лампа создает направленное освещение, обеспечивая хорошую видимость установочных меток.
- ЖК дисплей отображает точную и полную информацию: обороты двигателя, угол опережения зажигания, напряжение в сети и т.п.
- Датчики с зажимами тестовых кабелей и датчики для дизельных авто обеспечивают легкое и безопасное применение.
- Сменная ксенонная импульсная лампа.



4208 НАБОР ДЛЯ ВЫЯВЛЕНИЯ УТЕЧЕК В ЦИЛИНДРАХ

- Индикатор давления отображает давление воздуха в цилиндре, обеспечивая точные результаты измерений.
- Диапазон измерений 0 - 100 psi (0-700 кПа), цена деления 2 psi (20 кПа).
- Индикатор утечек в цилиндрах отображает утечки в процентах от величины давления на входе. Различают 3 зоны: высокая, средняя и низкая.
- Шланг 26" с адаптерами M14 и M18.
- В комплекте: переходники M12, M14.



1622 ТЕСТЕР ВАКУУМНОГО И ТОПЛИВНОГО НАСОСОВ ПРОФЕССИОНАЛЬНЫЙ

- Прибор оснащен манометром диаметром 3-1/2" с легко читаемой цветной шкалой.
- В комплекте также длинный резиновый шланг и адаптеры 14 мм/18 мм.
- Предназначен для выявления неисправностей топливного насоса и вакуумной системы.



4683 НАБОР ДЛЯ РЕГУЛИРОВКИ КАРБЮРАТОРА

- Применяется для тестирования топливного насоса карбюратора и его привода для автомобилей с 2-4 карбюраторами.
- В комплекте: 4 манометра 3-1/2" с неподвижным фиксатором.
- 4 резиновых шланга 8 x 5 x 750 мм
- 4 удлинителя 3.9 x 52 мм
- 4 удлинителя 3.9 x 122 мм
- 8 конических соединителя 8 x 40 мм
- 4 адаптера 10 x 53 мм (M6 x 0.75)
- 4 адаптера 10 x 60 мм (M6 x 1.0).



1644 БОРОСКОП (ДИАМЕТР ЗОНДА 5.5ММ, ДЛИНА ТРУБКИ 800М, ДИСПЛЕЙ 3.5")

- Защита от высоких температур: отображает значение температуры в реальном времени; автоматически отключается при температуре выше 76°C.
- Водонепроницаемость: уровень IP67.
- Оснащена литиевой аккумуляторной батареей емкостью 2600 мАч.
- Оснащена кнопкой для быстрой фотосъемки.
- Использует карту памяти стандарта mini-SD.
- Оснащена 3,5-дюймовым экраном разрешением 300 тыс. пикселей, 5,5-мм гибким видеокабелем длиной 800 мм.
- Функции: фотосъемка, видеозапись, затемнение, увеличение и уменьшение изображения, воспроизведение, хранение записей.
- Восемь языков системы: китайский КНР, китайский традиционный, английский, французский, немецкий, испанский, русский.



4903В БОРОСКОП МНОГОФУНКЦИОНАЛЬНЫЙ (ДИАМЕТР ЗОНДА 4.9ММ, ДЛИНА 1000ММ, ДИСПЛЕЙ 3.5")

- Объектив с двумя камерами со светодиодом в одной трубке; просто нажать кнопку включения для вида вперед или вида сбоку.
- Диаметр трубки: 4,9 мм.
- Корпус трубки: полужесткий.
- Длина трубки: 1 м.
- Материал головки: нержавеющая сталь.
- Глубина резкости: 1-6 см.
- Водонепроницаемость: только трубка - уровень IP67.
- Питание: перезаряжаемая литий-полимерная аккумуляторная батарея 3,7 В; переменный ток 100-240 В 50-60 Гц; потребление - постоянный ток 5,5 В 1,8 А.
- Экран: 3,5 дюймовый жидкокристаллический QVGA.
- 30 мегапикселей.
- Запись и хранение на карте памяти SD 4 Гб.
- Видеоформат: NTSC и PAL.
- Интерфейс: AV out.
- Формат сохраняемых изображений: jpeg 640x480 пкс.
- Языки: английский, датский, французский, китайский, испанский, русский, голландский, арабский, польский, итальянский, португальский, японский, болгарский.



6921 БОРОСКОП МНОГОФУНКЦИОНАЛЬНЫЙ (ДИАМЕТР ЗОНДА 6ММ, ДЛИНА 800ММ)

- Двухходовый шарнирный зонд с отклонением ±175° позволяет осматривать труднодоступные места и пространства без "мертвых углов".
- Камера диаметром 6 мм, 300 тыс. пикселей.
- Настройка яркости жидкокристаллического экрана.
- Функция поворота изображения.
- Функции захвата изображения и видеосъемки.
- Гибкая трубка длиной 800 мм.
- Аккумуляторная батарея: встроенная емкостью 1200 мАч.
- Языки: английский, китайский, испанский, шведский, чешский, французский, голландский, польский, венгерский, датский, немецкий, польский.



6922 БОРОСКОП МНОГОФУНКЦИОНАЛЬНЫЙ (ДИАМЕТР ЗОНДА 4,5ММ, ДЛИНА 1000ММ, ДИСПЛЕЙ 3.5")

- Увеличение яркости изображения в условиях слабой освещенности.
- Функции антиблик и противовыплыва для исследования металлических или зеркальных поверхностей.
- Функции вертикального и горизонтального отражения.
- Работа при температуре окружающей среды в диапазоне 0°C-60°C.
- Экран: 3,5-дюймовый жидкокристаллический QVGA.
- Запись и хранение на карте памяти SD 16 гб.
- Видеоформат: NTSC и PAL.
- Интерфейс: AV out.
- Формат сохраняемых изображений: jpeg 640x480 пкс.
- Длина кабеля зонда: 1 м.
- Материал зонда: нержавеющая сталь.
- Глубина резкости: 10-100 мм.
- Поле зрения: 90°.
- Водо-масло-непроницаем: защита при погружении в воду на глубину до 1 м на время до 30 минут.
- Питание: перезаряжаемая литий-полимерная аккумуляторная батарея 3,7 В постоянного тока; переменный ток 100-240 В 50-60 Гц; потребление - постоянный ток 5,5 В 1,8 А.
- Языки: английский, датский, французский, китайский, испанский, русский, голландский, арабский, польский, итальянский, португальский, японский, болгарский.
- Диаметр головки зонда: 4,5 мм.
- Длина головки зонда: 13 мм.



ИНСТРУКЦИЯ





4758 КЛЕЩИ ДЛЯ КОННЕКТОРА СВЕЧИ НАКАЛИВАНИЯ

- Специальная конструкция инструмента позволяет снимать коннекторы свечей накаливания в труднодоступных местах. Применяется для всех современных двигателей.
- Применение: BENZ, BMW, VW, AUDI и др.



4863 КОМПЛЕКТ ДЛЯ СНЯТИЯ ПОДУШЕК БЕЗОПАСНОСТИ

- Приспособления предназначены для демонтажа водительской подушки безопасности.
- Применение: FORD 2000-2004 TAURUS/SABLE, 1999-2003 WINDSTAR VAN, GM 1999-2005 CHEVROLET IMPALA, LUMINA, MONTE CARLO, VENTURE и др. MERCEDES BENZ модели 107, 123, 124, 126, 129, 140, 163, 164, 170, 201, 202, 203, 208, 209, 210, 211, 215, 219, 220, 221 и 483.



4719 КОМПЛЕКТ ДЛЯ СНЯТИЯ ПОДУШЕК БЕЗОПАСНОСТИ

- Инструменты предназначены для снятия водительской подушки безопасности на автомобилях VW 1999-2004 г.в. Passat, Jetta, Golf, Beetle.
- VW Passat B5, Polo, Lupo, AUDI, A4 и A6, SKODA Superb.
- VW Golf 4, New Beetle, SEAT, SKODA Fabia, Oktavia AB BJ, 99
- VW Golf 4 (BJ, 1998-2004).
- VW Passat AB BJ, 1997, Bora AB BJ, 1999
- VW модели U.A: Passat AB BJ, 2000
- MERCEDES-BENZ, BMW.



4550 УГЛОМЕР

- Для измерения угла установки щетки относительно стекла (угол при ограничении рычага стеклоочистителя).
- Диапазон: ±20°
- Диапазон скатия: 0-28 мм
- Оригинальные номера (VM): 335BA.



6736 СЪЕМНИК СТЕКЛООЧИСТИТЕЛЯ И КЛЕММ АКБ

- Специальные захваты используются для демонтажа поводков дворников стеклоочистителя и снятия клемм аккумулятора.
- Специальная конструкция двухзахватного съемника подходит для работы в ограниченном пространстве.



1330 СЪЕМНИК СТЕКЛООЧИСТИТЕЛЯ ЛОБОВОГО СТЕКЛА

- Специальная конструкция съемника облегчает доступ к снимаемой детали и сводит к минимуму риск повреждения стеклоочистителей.
- Простой, эффективный инструмент для демонтажа креплений стеклоочистителей, в том числе трудноизвлекаемых.

Артикул	A	B	Артикул	A	B
1330	15,5 мм	26 мм	4662	26 мм	39 мм



4275 КОМПЛЕКТ СЪЕМНИКОВ СТЕКЛООЧИСТИТЕЛЯ (5 ЕД.)

- Универсальное применение.
- В набор входят 4 регулируемых и один универсальный съемник, которые предназначены для демонтажа рычагов стеклоочистителя.



4857 ЩУП КОРОБКИ ПЕРЕДАЧ (CHRYSLER)

- Применяется для проверки уровня масла в КПП.
- Применение: Для коробок передач Dodge Sprinter и Chrysler Crossfire.



4858 ЩУП КОРОБКИ ПЕРЕДАЧ (CHRYSLER)

- Применяется на автомобилях с NAG1, 42RLE, CVT Transmission и 62TE Transaxle.
- Применение: 2005 г.в. Slater Chrysler 300C, Dodge Charger, Magnum & Jeep Grand Cherokee; 2006 г.в. и позже Jeep Liberty; 2007 г.в. и позже Dodge Nitro, Avenger, Caliper, Chrysler Sebring, Compass & Patriot; 2008 г.в. и позже Dodge Challenger.

6795 СЪЕМНИК ДАТЧИКА ДЕТОНАЦИИ

- Специально предназначен для установки / снятия датчика детонации.
- Размер: 3/8" DR x 24 мм x 55 мм.
- Применение: Suzuki, Daihatsu.



6753 НАБОР ГОЛОВЕК РАЗРЕЗНЫХ 12 ГРАНЕЙ (2 ЕД.)

- Предназначены для демонтажа шлангов и датчиков EGT.
- Размер: 3/8" DR x 14 мм, длина 67 мм. 1/2" DR x 17 мм, длина 72 мм.

6895 КЛЮЧ ДЛЯ ДАТЧИКОВ

- Настраиваемый угол наклона головки. • Изогнутая рукоятка для удобства применения.

Артикул	Размер	Длина	Тип
6895	17 мм	270 мм	6PT
6777	22 мм	280 мм	6PT



1606 ГОЛОВКА ДЛЯ ДАТЧИКА КИСЛОРОДА

- Предназначена под ключ с квадратом 1/2".
- Размеры: 7/8" (22 мм) x 90 мм (глубина). Имеет паз 7 мм.
- Инструмент предназначен для снятия и установки датчиков кислорода на автомобили японского производства, а также для Ford, GM, Chrysler и др.



1607 ГОЛОВКА ДЛЯ ДАТЧИКА КИСЛОРОДА

- Предназначена под ключ с квадратом 3/8".
- Размеры: 7/8" (22 мм). Головка под конусную гайку применяется для снятия и установки вакуумных переключателей и датчиков кислорода на автомобилях с электронным блоком управления двигателя.



4040 ГОЛОВКА ДЛЯ ДАТЧИКА КИСЛОРОДА УДЛИНЕННАЯ

- Для снятия и установки глубоко посаженных лямбда-зондов.
- Применяется для автомобилей MERCEDES-BENZ C/E, 602, 605, 606 VW/AUDI/ SKODA/ SEAT, BMW, FORD, OPEL, ROVER, VOLVO.
- Материал: хромомолибденовая сталь.
- Предназначена под ключ с квадратом 1/2". Длина: 150 мм
- Размеры: 22 мм x 6 граней x 150 мм.

1706 ГОЛОВКА ДЛЯ ДАТЧИКА ДАВЛЕНИЯ МАСЛА

- Применяется под ключ 1/2". Размер - 27 мм.
- Используется для снятия/установки датчиков давления масла в автомобилях GM с объемом двигателя 2.0, 2.3, 2.5, 2.8, 3.0 л.



1707 ГОЛОВКА ДЛЯ ДАТЧИКА ДАВЛЕНИЯ МАСЛА

- Применяется с ключом 1/2". Размер: 30 мм. Используется для установки/снятия датчиков давления масла в автомобилях GM с объемом двигателя 2.0, 2.3, 2.5, 2.8, 3.0 л.
- Аналогичен устройству JTC-1706.

1543 НАБОР ГОЛОВЕК ДЛЯ ДАТЧИКОВ (4 ЕД.)

- Применяется для снятия датчиков.
- В комплекте (квадрат присоединения 1/2"): 28 мм. (12-гранная длина 78 мм.) 27 мм. (12-гранная длина 78 мм.) 22 мм. (12-гранная длина 78 мм.) 22 мм. (6-гранная длина 110 мм.)



1425 НАБОР ГОЛОВЕК ДЛЯ ДАТЧИКОВ (7 ЕД.)

- В набор входят специальные головки для снятия кислородных датчиков.
- В комплекте: #1: 1/2"DR. x 29мм x 90мм (паз 7мм); #2: 3/8"DR. x 7/8" x 90мм (паз 20мм) #3: 1/2"DR. x 27мм (12pt) x 82мм; #4: 3/8"DR. x 7/8" x 80мм (паз 7мм) #5: 3/8"DR. x 1-1/16" x 74мм; #6: 1/2"DR. x 22мм x 50мм (90°) #7: 3/8"DR. x 22мм x 31мм (90°)



4092 ФИКСАТОР ПЕДАЛИ АКСЕЛЕРАТОРА

- Специально предназначено для выжимания педали газа в любом диапазоне ее хода и точной фиксации в этом положении.
- Рабочий диапазон: 600 - 1100 мм.



4516 ФИКСАТОР ПЕДАЛИ АКСЕЛЕРАТОРА

- Для проводимых работ требуется один специалист.
- Установите приспособление на педаль тормоза. Установите необходимые обороты двигателя при помощи регулировочного винта.





4050 НАБОР ДЛЯ ПРИТИРКИ СЕДЕЛ ФОРСУНОК ДИЗЕЛЬНОГО ДВИГАТЕЛЯ (9 ЕД)

- Применяется для притирки седел форсунок дизельного двигателя для плотного прилегания новых форсунок.
- Притирка снижает риск "прорыва газа", который возникает из-за накопления нагара под форсункой, а также помогает избежать дальнейшей коррозии металла.
- Применяется для всех современных дизельных двигателей типа common rail.



6742 НАБОР ИНСТРУМЕНТА ДЛЯ ВОССТАНОВЛЕНИЯ РЕЗЬБЫ В БЛОКЕ ЦИЛИНДРОВ

- Предназначен для извлечения сломанного болта М6 х 1 из блока цилиндров без снятия ГБЦ.
- Экономит деньги и время, устраняя необходимость снятия ГБЦ.
- Размер восстановленной резьбы М8 х 1.0.



4061 МЕДНЫЕ ШАЙБЫ ПОД ФОРСУНКИ В АССОРТИМЕНТЕ

- Универсальные медные шайбы 15-ти различных диаметров подходят для любых форсунок инжекторной системы.
- Размеры: 13.85x7.3x1.4, 14.6x7.5x1.3, 14.6x7.5x3, 15x7x2, 15x7x1, 15x7.5x1.5, 15x7.5x2, 15x7.5x2.5, 15x7.5x3, 15.5x7.5x2, 16x7.5x1.5, 16x7.5x1.7, 16x7.5x2, 16.4x7.4x2, 20x9.4x0.9.
- Всего: 150 ед., по 10 ед. каждого размера.



4869 СЪЕМНИК МЕДНЫХ ШАЙБ ФОРСУНОК ДИЗЕЛЬНЫХ ДВИГАТЕЛЕЙ

- Приспособление предназначено для удержания, захвата и снятия медных шайб.
- Размеры: внутренний диаметр 7 мм
- Длина: 230 мм



6947 СЪЕМНИК МЕДНЫХ ШАЙБ ФОРСУНОК ДИЗЕЛЬНЫХ ДВИГАТЕЛЕЙ (КОНУСНЫЙ ТИП)

- Специально разработан для извлечения медных шайб, используемых для уплотнения дизельных форсунок в местах их входа в ГБЦ.
- Скользящий молоток помогает при извлечении.
- Диаметр наконечника: от 4,5 мм (мин.) до 13,2 мм (макс.).



4052 НАБОР СЪЕМНИКОВ ДЛЯ СВЕЧИ НАКАЛИВАНИЯ (7 ЕД.)

- Предназначены для извлечения свечей накаливания.
- 5 шт. с внешним размером адаптера: 2.7x1, 3.6x1, 5x2, 6x1
- 1 шт. внутренний размер держателя адаптера: 5,5



4053 НАБОР МЕТЧИКОВ ДЛЯ ВОССТАНОВЛЕНИЯ РЕЗЬБЫ (СВЕЧА НАКАЛИВАНИЯ, 33 ЕД.)

- Предназначены для восстановления резьбы отверстий под свечи накаливания.
- Размеры метчиков: М8х1.0, М10х1.0, М10х1.25, М12х1.0, М12х1.25, М14х1.25.
- Размеры резьбовых вставок: М8 х1.0 (I), М10 х1.0 (E), М10х1.0 (I)-М12х1.0(E), М10х1.25 (I)-М12х1.25 (E), М12х1.25 (I)-М14х1.25 (E)
- В комплекте предусмотрено 2 рукоятки.



4054 КОМПЛЕКТ ИНСТРУМЕНТОВ ДЛЯ ИЗВЛЕЧЕНИЯ СВЕЧЕЙ НАКАЛИВАНИЯ И ВОССТАНОВЛЕНИЯ РЕЗЬБЫ

- Адаптер №4 под квадратный ключ предназначен для снятия головки свечи накаливания. Для надежной фиксации адаптера на головке свечи используйте молоток.
- Комплект предназначен не только для извлечения головки свечи накаливания, но также и для других целей: высверливание и извлечение болтов, шпилек, свечей зажигания и т.д.
- В комплекте имеется набор сверл различного диаметра, втулки, конусы, которые используются для высверливания и извлечения свечей накаливания, а также метчики для восстановления резьбы.

4517 НАБОР ДЛЯ ДЕМОНТАЖА ПОВРЕЖДЕННЫХ СВЕЧЕЙ НАКАЛИВАНИЯ (22 ПРЕДМЕТА)

- Специально используется для демонтажа поврежденных свечей накаливания.
- Материал: Cr-Mn +S45C.
- Размер: М8 х1.0, М10 х1.0, 1.25; винт М3 (180L); винт М4 (180L); метчик М3 (0.5x100L); метчик М4 (0.7x100L); сверла (φ 2.5x120L, φ 3.3x140L).

6758 ПРИСПОСОБЛЕНИЕ ДЛЯ ОЧИСТКИ ОТВЕРСТИЙ ДЛЯ СВЕЧЕЙ НАКАЛИВАНИЯ

- Для очистки отверстий свечей накаливания при их замене.
- Особенно рекомендуются после снятия оригинальных свечей накаливания.
- Размер: М10х1.0 и М10х1.25.

4771 НАБОР ДЛЯ ПРИТИРКИ СЕДЕЛ ФОРСУНОК ДИЗЕЛЬНОГО ДВИГАТЕЛЯ

- Специально предназначен для очистки и притирки седел форсунок для дизельных двигателей с системой впрыска Common Rail.
- В комплекте: зенковка универсальная 15 мм; зенковка 17 мм для форсунок Delphi/Bosch (BMW, RENAULT, FORD); зенковка 19 мм для форсунок Bosch (BENZ); зенковка 19 мм для FIAT, IVECO.

4262 УНИВЕРСАЛЬНЫЙ НАБОР ДЛЯ ВОССТАНОВЛЕНИЯ И ЧИСТКИ ПОСАДОЧНЫХ МЕСТ ФОРСУНОК

- Оптимальный комплект для ремонта посадочных мест форсунок.
- Применяется для ремонта посадочных мест форсунок BOSCH и DELPHI двигателей HDI, дизельных двигателей с прямым впрыском топлива и двигателей с системой Common Rail.
- В комплекте: фреза со ступенчатым профилем зуба 120° φ 21 мм, 17 мм; фреза 0° φ 17 мм, с постоянным профилем; фреза 0° φ 19 мм, 17 мм, 15 мм со ступенчатым профилем зуба.

6939 НАБОР ДЛЯ ОЧИСТКИ ПОСАДОЧНЫХ МЕСТ ФОРСУНОК ДИЗЕЛЬНЫХ ДВИГАТЕЛЕЙ (17 ЕД)

- Предназначен для эффективной очистки поверхностей посадочных мест перед установкой новых форсунок
- Комплектация: 5 латунных проволочных щёток φ 18, 19, 21, 24, 26 мм; 1 чистящая щётка: 7,5 x 100 мм, общая длина — 300 мм; 1 гибкий держатель бит; 1 адаптер с держателем щётки; 1 монтажная планка; 6 заглушек; 2 силиконовые нейлоновые щётки: 15, 20 мм.

4513 НАБОР ИНСТРУМЕНТОВ ДЛЯ ОЧИСТКИ ПОСАДОЧНЫХ МЕСТ ФОРСУНОК (ДИЗЕЛЬ)

- Используется для очистки посадочных мест форсунок дизельных автомобилей.
- В комплекте: 10 шт. - медные щетки: 18, 19, 21, 24, 26 x 2 шт. каждого размера; 1 шт. - щетка для очистки: 9x100 мм.; 2 шт. - щетки: 300 мм x 2 шт.; 1 шт. - гибкий держатель; 1 шт. - адаптер щетки с держателем; 1 шт. - опорный элемент; 2 шт. - щетки металлические для очистки посадочных мест форсунок; 8 шт. - заглушки; 1 шт. - пластиковый втулка для щетки.

4226 СЪЕМНИК ФОРСУНОК УНИВЕРСАЛЬНЫЙ

- Специально предназначен для снятия форсунок с дизельных и бензиновых двигателей.
- Захваты съемника регулируются, что позволяет работать с различными типоразмерами форсунок.
- Применяется с обратным молотком (JTC-2503), который не входит в данный комплект, но может быть заказан дополнительно.
- Запатентованный.

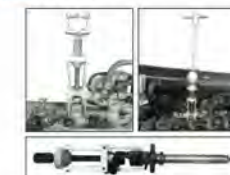

ИНСТРУКЦИЯ

4646 СЪЕМНИК ДИЗЕЛЬНЫХ ФОРСУНОК

- Применяется для снятия дизельных форсунок BOSCH и LUCAS. Подходит для демонтажа прикипевших форсунок.
- Комплектуется адаптерами М8, М12, М14.

6897 СЪЕМНИК ДИЗЕЛЬНЫХ ФОРСУНОК BOSCH, DELPHI, SIEMENS, DENSO

- Специально разработан для снятия дизельных форсунок марок Bosch, Delphi, Siemens, Denso, используя обратный молоток.
- Позволяет снять форсунку, не снимая электрический разъем или головку форсуны.



ИНСТРУКЦИЯ

4927 СЪЕМНИК ФОРСУНОК ТИПА PSA HDI

- Полный набор приспособлений для снятия топливных форсунок PSA HDI без необходимости снятия головки блока цилиндров.
- Предотвращает повреждение элементов топливной системы.
- Применение: PEUGEOT, CITROEN, FORD, FIAT, LANCIA, SUZUKI, VOLVO, и другие.
- Двигатели: PSA 2.0 L, HDI DW10 и DW12.



4044 КОМПЛЕКТ ДЛЯ СНЯТИЯ ФОРСУНОК (KIA/HYUNDAI)

- Предназначен для снятия форсунок с большинства автомобилей корейского производства.
- Применяется для автомобилей KIA: CARNIVAL, RIO, CAREENS, CERATO, OPTIMA, PICANTO, SORENTO, SPORTAGE, GRAND CARNIVAL.
- Подходит также для: HYUNDAI: STAREX, LAVITA, MATRIX, TRAJET, TERRACN, SANTA FE(SM), LIBERO, AVANTE XD, GRANDEUR XD GETZ. TUCSON, NF SONATA, 06 ACCENT.



6632 СЪЕМНИК ФОРСУНОК ГИДРАВЛИЧЕСКИЙ

- Предназначен для безопасного извлечения дизельных форсунок автомобилей разных марок, на которые устанавливаются форсуны Common Rail Delphi, а также для Mercedes, BMW, Renault, и т.д.
- Набор используется в сочетании с упорной рамой JTC-4044, а также гидравлическим ручным или пневмогидравлическим насосом.
- Гидравлический цилиндр 17Т, с соединителям 3/8 "JTC-CP350.
- Комплектация: 1-Гидроцилиндр 17Т М16х1.5; 1-Резьбовой штифт М14*1.5 (240 мм); 1-Резьбовой штифт М14*1.5 (315 мм); 1-Резьбовой штифт М17*1 (240 мм); 1-Резьбовой штифт М17*1 (315 мм); 1-Резьбовой штифт М18*1.5 (315 мм); 1-Резьбовой штифт М25*1 (240 мм).





4874 УСТАНОВКА ДЛЯ МОЙКИ ДВИГАТЕЛЕЙ

- Обеспечивает постоянную подачу, удаляет все загрязнения.
- Установка выполняет 2 функции - откачивает и промывает.
- Позволяет регулировать напор для достижения максимального эффекта.
- Применяется для промывки двигателей на стенде либо на автомобиле.
- Специальный набор адаптеров позволяет применять установку для всех марок автомобилей.



4874P ПРОМЫВОЧНАЯ ЖИДКОСТЬ ДЛЯ МОЙКИ ДВИГАТЕЛЯ

- Быстро очищает все загрязнения и моторные отложения. Отложения грязи снижают вязкость масла, что повышает износ деталей двигателя.
- Продукт содержит гидрокарбон. Экологически чистый, не вредит озоновому слою. Предотвращает появление ржавчины.
- Прошел сертификацию S.G.S. (S.G.S. - международная независимая инспекционная компания в области экспертизы, испытаний, контроля и сертификации). Не содержит тяжелых металлов.
- Промывочная жидкость поставляется с фильтром. Емкость: 350 мл.



4737 НАБОР ГОЛОВОК ДЛЯ СВЕЧЕЙ НАКАЛИВАНИЯ 3/8"

- Специально предназначены для удобного снятия и установки свечей накаливания.
- Применяется с инструментом под квадрат 3/8".
- В комплекте: Головки универсальные 8, 9, 10, 12, 14, 16 мм. Удлинитель 3/8" x 3" (JTC -3607)
- Длина головки: 83 мм.



6707 НАБОР КЛЮЧЕЙ РАЗРЕЗНЫХ ШАРНИРНЫХ 3/8"

- Наличие шарнира позволяет разворачивать ключ под любым углом и работать в условиях ограниченного доступа.
- 3/8"DR x 6PT.
- Комплектация: 12, 14, 16, 17, 18, 19 мм.



4757 НАБОР КЛЮЧЕЙ РАЗРЕЗНЫХ L-ОБРАЗНЫХ 1/2"

- Специально предназначены для отвинчивания/завинчивания болтов и гаек в условиях ограниченного пространства, например в местах соединений топливных форсунок с магистралью.
- Применяется с воротком 1/2".
- В комплекте: шесть 12-гранных разрезных ключей. Размеры: 12, 14, 16, 17, 18, 19 мм.



4559 НАБОР КЛЮЧЕЙ (3 ЕД.)

- Используется для снятия и установки топливных соединений.
- 1/2"DR x 12PT.
- Применение: MAN с двигателями D20 (Common Rail).
- Размер: 14, 17, 19 мм.



4536 НАБОР ГОЛОВОК РАЗРЕЗНЫХ

- Используется для демонтажа датчиков кислорода (лямбда зонд).
- Также используется для откручивания тормозных трубок и прокачных штуцеров.

Артикул	Комплектация	Количество
4536	6 шт.	3/8" DR: 10, 11, 12, 14, 1/2" DR: 17, 19мм
6609	8 шт.	3/8" DR: 10, 11, 12, 13, 14, 1/2" DR: 17, 19, 21мм



6869 НАБОР ГОЛОВОК ДЛЯ ФОРСУНОК И КИСЛОРОДНЫХ ДАТЧИКОВ 10 ЕД.

- Специально разработан для монтажа/демонтажа накидных гаек на топливпроводах высокого давления и датчиках EGT.
- Комплектация: 3/8": 13, 14, 17 мм, 6 граней (прямая и со смещением). 1/2": 19, 21 мм, 6 граней (прямая и со смещением).



4865 НАБОР ФОРСУНОЧНЫХ ГОЛОВОК ДЛЯ ДИЗЕЛЬНОГО ДВИГАТЕЛЯ (4 ЕД.)

- В комплект входит 4 головки для форсунок дизельного двигателя.
- Головка под квадрат 1/2" применяется для форсунок SIEMENS и BOSCH.
- Применение: PEUGEOT и CITROEN с двигателем объемом 2.0л(110/135HP) HDI двигатель.
- Размер: 25, 27, 29 и 30 мм.



1340A УСТРОЙСТВО ДЛЯ ОЧИСТКИ ТОПЛИВНОЙ СИСТЕМЫ

- Способ применения: проверьте давление в топливной системе двигателя. Затем выставите такое же значение давления в устройстве для очистки топливной системы. И только после этого откройте клапан и приступайте к очистке топливной системы.
- Давление: 150 PSI/10 бар.
- Емкость бака: 500 мл.
- Диаметр манометра: 3/5" (88 мм).



4325 УСТРОЙСТВО ДЛЯ ТЕСТИРОВАНИЯ И ЧИСТКИ ТОПЛИВНЫХ СИСТЕМ

- С помощью данного набора выполняется чистка нагара в впускной системе и камере сгорания, что способствует восстановлению нормальной работы двигателя.
- Применение: чистка топливных инжекторов, впускных клапанов, камеры сгорания и вакуумных систем, тестирование давления в системах двигателя, давления топливного насоса и проверка состояния уплотнителей.
- Объем: 650 см³.



4326 УСТРОЙСТВО ДЛЯ ЧИСТКИ КАМЕРЫ СГОРАНИЯ

- Применение: Чистка впускных клапанов, камеры сгорания и вакуумной системы.
- Предназначен для тестирования вакуумной системы.
- Объем: 650 см³.



4327 КОМПЛЕКТ ДЛЯ ЧИСТКИ КЛАПАНОВ И ЭЛЕМЕНТОВ ДВИГАТЕЛЯ С ПНЕВМОПРИВОДОМ

- Простота и легкость эксплуатации.
- Применяется для подачи и удаления чистящей жидкости.
- Служит для очистки двигателя от карбоновых отложений с использованием специальных насадок (подходит для всех моделей).
- Оборудован регулирующим клапаном и шлангом (нейлон/полиуретан).
- Размер воздушного штуцера: 1/4".
- Средн. расход воздуха: 2 CFM.
- Рабочее давление: 40-170 psi.
- Максимальный объем: 2000 см³.



4255 ПРИСПОСОБЛЕНИЕ ДЛЯ ОЧИСТКИ КАТАЛИЗАТОРА ОТ ПРОДУКТОВ СГОРАНИЯ

- Контейнер выполнен из нержавеющей стали.
- Алюминиевое основание делает конструкцию более устойчивой.
- Диапазон рабочего давления: 3 бар-7 бар (45Psi-100 Psi).
- Максимальный объем: 650 см³ (22 FL OZ).
- В комплекте: шланг (Нейлон) размером 4x6 мм и длиной 2.7м.



6756 НАБОР ДЛЯ ЧИСТКИ КАТАЛИЗАТОРА ПНЕВМАТИЧЕСКИЙ (3в1)

- Специальная конструкция позволяет чистить камеру сгорания, катализатор и вакуумную систему двигателя.
- Максимальное давление: 20 psi (1.7bar).
- Комплектация: 1. S-образный шланг 2. Нейлоновый шланг 0.5 м 3. Пистолет продувочный пневматический 4. Переходник 5. Гибкий нейлоновый шланг 6. Переходник для нейлонового шланга 1 м.

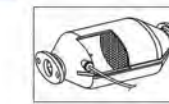

5503 УСТАНОВКА ДЛЯ ПОДАЧИ СМАЗКИ

- Применяется для смазки узлов и агрегатов.
- Регулируемый расход смазки и воздуха.
- Объем: 2 л.
- Размер: 245x 215x400 мм.



5204B РАСПЫЛИТЕЛЬ

- Идеально подходит для нанесения смазочных материалов, красок, очищающих и противокоррозионных веществ и т.д.
- Удлиненная насадка подходит для применения в узких и труднодоступных местах.
- Закачка воздуха в распылитель производится через универсальный адаптер.
- Оборудован предохранительным клапаном с предусмотренным значением 90 PSI (6.3 бар).
- Алюминиевый контейнер обеспечивает продолжительную эксплуатацию распылителя.
- Максимальный объем: 650 см³.



4484 СПЕЦИАЛЬНЫЙ КЛЮЧ ДЛЯ НАТЯЖЕНИЯ РЕМНЯ ГРМ (OPEL/VAUXHALL/GM)

- Предназначен для натяжения ремня ГРМ, а также для демонтажа водяного насоса.
- Применяется для поворота водяного насоса при натяжке ремня ГРМ.
- Под ключ 1/2".
- Применение: Opel/Vauxhall/GM OHC-1.2, 1.3, 1.4, 1.6 л.

Артикул	Размеры	Применение	Артикул	Размеры	Применение
4484	39MM.	Opel/ Vauxhall/ GM	4486	48MM.	Opel/ Vauxhall/ GM
4485	41MM.	Opel/ Vauxhall/ GM			





1404A СТЕНД ДЛЯ СЖАТИЯ ПРУЖИН

- Колесо управления позволяет быстро перемещать крепежные элементы вверх-вниз без особых усилий. Нет утечек масла, как в случае с гидравлическим приводом.
- Стенд оснащен специальными верхними захватами для регулировки положения вверх-вниз, а также вперед-назад, что обеспечивает надежную и безопасную фиксацию пружины.
- Приспособление для фиксации стойки удерживает цилиндр вертикально, что очень удобно для процесса демонтажа.
- Нижняя опора предназначена для поддержки амортизаторной стойки, что защищает цилиндр от деформации.
- Специальная конструкция позволяет использовать стенд для снятия амортизаторов большинства марок автомобилей.
- Запатентованный.



Колесо управления

1. Колесо управления позволяет перемещать верхние захваты в направлении вверх-вниз. Не возникает проблем с утечкой масла. Экономит время.



Верхние захваты

2. Благодаря уникальной конструкции, верхние захваты можно регулировать во всех направлениях (вверх-вниз, вперед-назад), что обеспечивает равномерное сжатие пружины, а также гарантирует безопасную работу.



Приспособление для фиксации стойки

3. Фиксирует цилиндр вертикально. Конструкция с нижней опорой исключает необходимость сильной фиксации, что снижает вероятность повреждения стойки.



Нижняя опора

4. Позволяет регулировать вертикальное положение стойки для поддержки амортизаторов, тем самым облегчая работу на стенде.



1404S СТЕНД ДЛЯ СЖАТИЯ ПРУЖИН

- Описание
- Запатентованный.
- Специальная конструкция позволяет использовать стенд для снятия амортизаторов большинства марок автомобилей.
- Особенности патента
- Универсальное применение.
- Нет необходимости использовать дополнительные инструменты.
- Особенности конструкции:

1. Колесо управления. Колесо управления позволяет быстро перемещать крепежные элементы вверх-вниз без особых усилий. Нет утечек масла, как в случаях с гидравлическим приводом.
2. Верхние захваты. Благодаря уникальной конструкции, верхние захваты можно регулировать во всех направлениях (вверх-вниз, вперед-назад), что обеспечивает равномерное сжатие пружины, а также гарантирует безопасную работу.
3. Приспособление для фиксации стойки. Фиксирует цилиндр вертикально. Конструкция с нижней опорой исключает необходимость сильной фиксации, что снижает вероятность повреждения стойки.
4. Нижняя опора. Позволяет регулировать вертикальное положение стойки для поддержки амортизаторов, тем самым облегчая работу на стенде.



4151 НАБОР ДЛЯ СЖАТИЯ ПРУЖИН

- Подходит для небольших диаметров, менее 30 мм.
- Обеспечивает усилие 100 Нм.
- Возможно применение с пневмоприводом.
- Все работы выполняются прямо на автомобиле.
- Применяется для большинства автомобилей.
- Уникальная запатентованная конструкция.



6870B НАБОР ДЛЯ СЖАТИЯ ПРУЖИН TESLA

- Технические характеристики нажимного диска: Диаметр пружины: 100-155 мм. наклон: 240° ± 20 мм.
- Преимущества: новая конструкция с трехточечным замком для безопасного использования стяжки, а также автоматическая блокировка на конце штока.
- Применение: TESLA и другие.

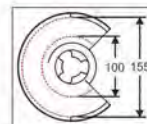

4064 ЗАХВАТ ПРУЖИНЫ С-ОБРАЗНЫЙ ДЛЯ JTC-1941

- Захват пружины большого диаметра для автомобилей BMW E38, Chrysler, Renault и др.
- Диапазон применения: 180-240 мм
- Применяется только с JTC-1941.



4065 ЗАХВАТ ПРУЖИНЫ КРУГЛЫЙ ДЛЯ JTC-1941

- Специальный круглый захват пружины большого диаметра с защитным покрытием для автомобилей BMW E39, E46, E90.
- Применяется только с JTC-1941.



4063 ЗАХВАТ ПРУЖИНЫ С-ОБРАЗНЫЙ ДЛЯ JTC-1941

- Специальная конструкция захватов снижает вероятность повреждения пружин.
- В набор входит 3 пары различных диаметров (6 шт.).
- Применяется только с JTC-1941.



1941 НАБОР ДЛЯ СЖАТИЯ ПРУЖИН

- Комплект многофункциональных инструментов.
- Предназначен для современных подвесок типа Макферсон.
- В комплект входят 3 пары взаимозаменяемых захватов.



4274 НАБОР ДЛЯ СЖАТИЯ ПРУЖИН УСИЛЕННЫЙ

- Максимальное усилие: 26 000 Нм.
- Максимальный ход: 317 мм.
- Подходит для работы с пневматическим приводом.
- В комплект входит 3 пары различных захватов, что позволяет применять набор для автомобилей разных марок.
- Изготовлены с учетом всех требований стандартов для безопасной работы.
- 3 пары захватов (желтого цвета) не повреждают поверхность пружин во время работы.



1955 СТЕНД ДЛЯ СЖАТИЯ ПРУЖИН

- Два разных захвата позволяют работать с автомобилями различных марок.
- Смажьте резьбу перед использованием.



1956 СТЕНД ДЛЯ СЖАТИЯ ПРУЖИН

- Регулируемые захваты подходят для большинства марок автомобилей.
- Перед использованием необходимо смазать резьбу.
- Диапазон захвата: 300 – 850 мм.
- Запатентованный.



6719 СЪЕМНИК ШРУСА УНИВЕРСАЛЬНЫЙ

- Используется для снятия ШРУСа с оси;
- Универсальный, применим для обслуживания большинства автомобилей.
- Общая высота 200мм.
- Максимальная ширина 96мм.
- Внутренний диаметр 29мм.



6852 СЪЕМНИК ШРУСА УНИВЕРСАЛЬНЫЙ

- Специально предназначен для снятия ШРУСа.
- Отверстие по центру ϕ 34 мм внутренний диаметр/ширина: 115 мм.
- Увеличенная версия для крупных полуосей, таких как у BMW, MB и т.п.





4713 ГОЛОВКА ДЛЯ ДЕМОНТАЖА АМОРТИЗАТОРА

- Способ применения: вставьте головку, проверните на 90 градусов, чтобы разжать поворотный кулак, и извлеките амортизатор.
- Применение: VW, AUDI, SKODA, SEAT, FORD, BMW, CITROEN, RENAULT и PEUGEOT.
- Размеры: 5,5 x 8,2 мм.



4540 ПРИСПОСОБЛЕНИЯ ДЛЯ РАСШИРЕНИЯ ПОСАДОЧНОГО МЕСТА АМОРТИЗАТОРА

- Используется для расширения посадочного места у поворотного кулака при установке амортизатора или шаровой опоры.
- Без риска повреждения алюминиевого или чугунного кулака.
- Изготовлено из хром-молибденовой стали для большей прочности.
- Применение: VAG, BMW, Citroen, FORD, Renault, Seat, Peugeot и большинство японских моделей.



4541 ПРИСПОСОБЛЕНИЯ ДЛЯ РАСШИРЕНИЯ ПОСАДОЧНОГО МЕСТА РЫЧАГОВ ПОДВЕСКИ

- Используется для расширения посадочного места при установке рычагов подвески.
- Без риска повреждения алюминиевого или чугунного кулака.
- Изготовлено из хром-молибденовой стали для большей прочности.
- Применение: VAG.



F270 СТЯЖКА ПРУЖИН

- Захваты выполнены из закаленной хром-ванадиевой стали. Рабочая длина стягивающих винтов - 270 мм.
- Подходит для использования в труднодоступных местах колесной ниши.
- Специальные раздвоенные концы предназначены для аккуратного захвата витков пружины.
- Максимальная длина захвата 270 мм.



F370 СТЯЖКА ПРУЖИН

- Захваты выполнены из закаленной хром-ванадиевой стали. Рабочая длина стягивающих винтов - 370 мм.
- Подходит для использования в труднодоступных местах колесной ниши.
- Специальные раздвоенные концы предназначены для аккуратного захвата витков пружины.
- Максимальная длина захвата 370 мм.



1401 СТЯЖКА ПРУЖИН УСИЛЕННАЯ

- Захваты сжимают пружину при вращении шестигранной гайки.
- Применение: для пневматической подвески грузового тягача VOLVO
- Рабочий диапазон: 23 мм-280 мм.
- Длина: 280 мм.



1323 НАБОР СЕРВИСНЫХ КЛЮЧЕЙ ДЛЯ РЕМОНТА СТОЕК (41 ЕД.)

- Комплект подходит для обслуживания большинства марок автомобилей.
- В комплекте:
 - 2 шт. головки диаметром 5, 10 мм.
 - 9 шт. головки диаметром 4, 5, 2, 6, 6, 3, 7, 8, 9, 10, 12 мм.
 - 4 шт. головки диаметром 5, 6, 7, 8 мм.
 - 3 шт. головки диаметром 3, 3, 5, 4 мм.
 - 2 шт. головки диаметром T50, T60.
 - 1 шт. головка M12.
 - 4 шт. головки диаметром 8, 9, 10, 11 мм.
 - 9 шт. головки диаметром 14, 16, 17, 18, 19, 21, 22, 24, 27 мм.
 - 5 шт. головки диаметром 10, 5, 12, 5, 14, 14, 5, 14, 5 мм.
- Приобретается дополнительно: ○ 2 шт. головки диаметром 15, 20 мм. ● 1 шт. головка диаметром 5 мм.

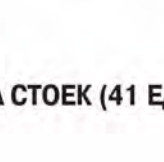

6772 НАБОР СЕРВИСНЫХ КЛЮЧЕЙ ДЛЯ РЕМОНТА СТОЕК (41 ЕД.)

- Комплект подходит для большинства моделей автомобилей.
- В комплекте:
 - 2 шт. головка с насадкой 5, 10 мм
 - 9 шт. головка с насадкой 4, 5, 2, 6, 6, 3, 7, 8, 9, 10, 12 мм
 - 4 шт. головка с насадкой 5, 6, 7, 8 мм
 - 3 шт. головка с насадкой 3, 3, 5, 4 мм
 - 2 шт. головка с насадкой T50, T60.
 - 1 шт. головка с насадкой M12.
 - 6 шт. головка с насадкой 6, 7, 8, 9, 10, 11 мм.
 - 9 шт. головка торцевая 14, 16, 17, 18, 19, 21, 22, 24, 27 мм
 - 5 шт. головка торцевая 10, 5, 12, 5, 14, 14, 5, 14, 5 мм
 - 1 шт. переходник 1/2" DR.
- Дополнительно приобретается: трещотка JTC-6772-R.

1840 ПРИСПОСОБЛЕНИЕ ДЛЯ ПРАВКИ СТОЕК

- В комплект входит 4 регулировочных пластины.
- Гидравлический привод.
- Подходят для большинства марок автомобилей.
- Макс. усилие: 10 т.



1002 СТРУБЦИНА ДЛЯ ПРАВКИ ПОВОРОТНЫХ КУЛАКОВ

- С двумя фиксирующими планками для выравнивания рулевых тяг.
- Применение: Mercedes, Mitsubishi, Honda.
- Макс. усилие: 10 т.



1230 УРОВЕНЬ С МАГНИТНЫМ КРЕПЛЕНИЕМ

- Уровень крепится к рабочему узлу магнитом, что облегчает работу по выставлению угла наклона.
- Применяется совместно с JTC 1840 / JTC-1002.



4135 УРОВЕНЬ С МАГНИТНЫМ КРЕПЛЕНИЕМ

- Предназначен для регулировки угла установки колеса.
- Диаметр магнита: 77 мм.
- Д x Ш x В: 20 (Д) x 76(Ш) x 30 (В) мм.



1030 ПРИСПОСОБЛЕНИЕ ДЛЯ СМАЗКИ ПОДШИПНИКОВ УНИВЕРСАЛЬНОЕ

- Быстро, эффективно и тщательно смазывает подшипники.
- Способ применения: поместите подшипник между пластиковыми конусами, зажмите, залейте смазку через отверстие на конце резьбового штока.
- Приспособление удаляет старую смазку и равномерно наносит новую.
- Размеры конусов: 4-1/4".



4641 ПРИСПОСОБЛЕНИЕ ДЛЯ СМАЗКИ ПОДШИПНИКОВ

- Применяется для заполнения подшипника смазкой под давлением.
- Смазка добавляется через смазочный фитинг или путем снятия рабочей части приспособления.
- Применяется для подшипников с максимальным внутренним диаметром 16 мм и максимальным внешним диаметром 95 мм.



4021 ПРИСПОСОБЛЕНИЕ ДЛЯ СМАЗКИ ПОДШИПНИКОВ РУЧНОЕ

- Применяется с канистрой емкостью 20 л.
- Зафиксируйте подшипник на штоке верхней крышки.
- Нажмите рычаг штока для подачи смазки. Достаточно несколько нажатий, чтобы подшипник был смазан.
- Применяется для подшипников с внешним диаметром 95 мм - 200 мм.



1241 УСТАНОВКА ДЛЯ РАСШИРЕНИЯ КРЫЛА

- Устройство применяется для расширения арки крыла автомобиля при установке новых покрышек.



F1954 СЪЕМНИК ШАРОВЫХ ОПОР

- Корпус и болт съемника выполнены из закаленной стали, что обеспечивает длительную эксплуатацию инструмента.
- Конструкция позволяет использовать приспособление в труднодоступных местах.
- Ширина зева: 19 мм.



1336 СЪЕМНИК ШАРОВЫХ ОПОР

- Специально предназначен для снятия шаровых опор.
- Минимальный рабочий ход: 6-7 мм.
- Размер зева: 22 мм.



4126 СЪЕМНИК ШАРОВЫХ ОПОР

- Специально предназначен для снятия шаровых опор в условиях ограниченного пространства.
- Минимальное рабочее пространство: 6 - 7 мм.
- Размер захвата: 28 мм
- Применение: Автомобили LUXGEN и пр.



1727 СЪЕМНИК ШАРОВЫХ ОПОР

- Специальная конструкция с двухпозиционным рычагом позволяет применять съемник для различных автомобилей. Также подходит для снятия шаровых опор рулевого управления и подвесок на легкогрузовых автомобилях.
- Двухпозиционный рычаг позволяет выбрать 2 рабочих диапазона с максимумом 30 мм и 56 мм.
- Ширина зева: 22 мм.
- Применение: Автомобили европейского производства.



6919 СЪЕМНИК ШАРОВЫХ ОПОР УСИЛЕННЫЙ

- Предназначен для широкого спектра применений.
- Максимальное раскрытие захвата 45 и 65 мм.
- Материал: хром-молибденовая сталь.
- Зев: 23 мм.



ИНСТРУКЦИЯ



4661 СЪЕМНИК ШАРОВЫХ ОПОР

- Имеет регулируемый захват, применяется для различных автомобилей.
- Ширина зева: 20 мм.
- Рабочий диапазон: 27-55 мм.

1914 СЪЕМНИК ШАРОВЫХ ОПОР

- Предназначен для снятия шаровых опор с рычага рулевого управления, поворотного кулака, рулевой поперечной тяги и т.п.
- Ширина зева: 16 мм.

1915 СЪЕМНИК ШАРОВЫХ ОПОР

- Предназначен для снятия шаровых опор с рычага рулевого управления, поворотного кулака, рулевой поперечной тяги и т.п.
- Ширина зева: 19 мм.

1036 СЪЕМНИК РУЛЕВОГО ШАРНИРА

- Специальная конструкция с двумя захватами предназначена для снятия большинства типов рулевых шарниров.
- Материал: сталь марки SCM420
- твердость 42.



F0416 СЪЕМНИК ШАРОВЫХ ОПОР

- Приспособление изготовлено из закаленной стали, что обеспечивает длительную эксплуатацию, в том числе, в тяжелых условиях
- Предназначен для снятия шаровых опор с помощью ударного инструмента.

Артикул	Размер вилки	Длина
F0416	21/32"(18 мм)	16"(400 мм)
F0412	15/16"(24 мм)	11-7/8"(300 мм)
F0428	1-1/16"(28 мм)	11-7/8"(300 мм)



1129 СЪЕМНИК РУЛЕВОЙ СОШКИ

- Зажим выполнен из штампованной легированной стали.
- Закаленный центральный болт.
- Предназначен для снятия рулевых шарниров и сошек.
- Применяется для большинства легкогрузовых автомобилей.
- Ширина зева: 27 мм.
- Рабочий ход: 45 мм.



1952 СЪЕМНИК РУЛЕВОЙ СОШКИ

- Зажим выполнен из штампованной легированной стали.
- Закаленный центральный болт.
- Предназначен для снятия рулевых шарниров и сошек.
- Применяется для большинства легкогрузовых автомобилей.
- Ширина зева: 33 мм
- Рабочий ход: 64 мм.



4459 СЪЕМНИК ШАРОВЫХ ОПОР AUDI, BMW, MERCEDES, PORSCHE (4 ТИПОРАЗМЕРА)

- Инструмент предназначен для быстрого и легкого снятия шаровых опор у автомобилей европейского производства.
- Применение: BMW E38, E39, E52, E53, E60, E61, E70, E83, E90, E91, E92, R50, R52, R53, RR1, RR2, XS; Mercedes W211, W219, W220 and W230; PORSCHE 996 Carrera; AUDI A4, A6.
- Размеры: 24 мм, 27 мм, 31 мм, 36 мм.



4075 НАБОР СЪЕМНИКОВ ШАРОВЫХ ОПОР С ГИДРАВЛИЧЕСКИМ ПРИВОДОМ

- Предназначен для работы вручную либо с помощью гидравлического привода (для грузовых автомобилей до 12 т).
- В комплект входит специальный адаптер для присоединения упорного винта или гидравлического привода.
- Применяется для снятия наконечников поперечной рулевой тяги, стабилизатора поперечной устойчивости и шаровых опор.
- Рабочий диапазон: 30, 34, 40 мм.
- Длина упорного винта: 100, 80 мм.
- Длина поворотного рычага: 125 мм.



6811 СЪЕМНИК ОПОР ШАРОВЫХ - HONDA CIVIC/ CR-V

- Применяется для удаления и установки опор шаровых, удобен для использования в автомобиле.
- Применение: HONDA CIVIC 7 FERIO (1700cc/K10) CR-V 1-го поколения.



6812 СЪЕМНИК ОПОР ШАРОВЫХ - HONDA ACCORD

- Применяется для удаления и установки опор шаровых, удобен для использования в автомобиле.
- Применение: HONDA ACCORD.



4079 ПРИСПОСОБЛЕНИЕ ДЛЯ ЗАМЕНЫ ШАРОВЫХ ОПОР

- Специально предназначен для снятия верхней шаровой опоры рулевой тяги.
- Применяется для монтажа/демонтажа шаровых опор подвесок.
- Применение: MITSUBISHI CANTER, FUSO, а также легкогрузные автомобили, и др.



6631 ПРИСПОСОБЛЕНИЕ ДЛЯ ЗАМЕНЫ ШАРОВЫХ ОПОР (LAND ROVER V8)

- Специально предназначен для снятия и установки шаровых опор непосредственно на автомобиле.
- Применение: LAND ROVER V8 4.0.



1247 СЪЕМНИК ШАРОВЫХ ОПОР

- Применяется для снятия шаровых опор.
- Компактная конструкция позволяет выполнять работы в условиях ограниченного пространства.
- Размер зева: 19 мм.

1257 СЪЕМНИК ШАРОВЫХ ОПОР

Артикул	Размер зева	Рабочий ход	Применение:
1257	23	25	Audi, BMW, Citroen, Ford, Mercedes, Opel, Peugeot, Renault, Rover, Saab, Volvo, VW, автомобили японского и азиатского производства.
1258	28	25	Audi A4, A6, A8, VW Passat с 97 г.в.

4190 СЪЕМНИК ШАРОВЫХ ОПОР

- Применяется для снятия шаровых опор нестандартного размера.
- Применение: BMW 7, BENZ S, LEXUS 460.
- Ширина зева: 28 мм
- Глубина захвата: 40 мм
- Внутренняя высота: 74 мм

1316 СЪЕМНИК ШАРОВЫХ ОПОР

- Предназначен для снятия шаровых опор, наконечников рулевой тяги, стабилизатора поперечной устойчивости и др.

Артикул	A	B	C
1316	18 мм	36 мм	38 мм
1317	23 мм	45 мм	47 мм
1318	29 мм	62 мм	62 мм
1319	40 мм	62 мм	76 мм
1320	46 мм	76 мм	100 мм

4642 СЪЕМНИК ШАРОВЫХ ОПОР

- Предназначен для снятия шаровых опор, наконечников рулевой тяги, стабилизатора поперечной устойчивости и др.

Артикул	A	МАКС. B
4642	17 мм	58 мм
1916	22 мм	62 мм
4643	32 мм	80 мм
4644	45 мм	90 мм

6699 НАБОР ОПРАВОК ДЛЯ УСТАНОВКИ ПЫЛЬНИКОВ ШАРОВЫХ ОПОР И НАКОНЕЧНИКОВ

- Используется для установки пыльников шаровых опор и наконечников рулевой тяги автомобиля.
- Размеры: внутр. ф (внеш. ф): 34(44), 36(46), 37(47), 38(48), 42(52), 45(55), 48(58), 53(63).



ИНСТРУКЦИЯ



6954 НАБОР ИНСТРУМЕНТОВ ДЛЯ СНЯТИЯ И УСТАНОВКИ ШАРОВЫХ ШАРНИРОВ УНИВЕРСАЛЬНЫЙ (21 ПРЕДМЕТ)

- Широкий спектр работ с запрессованными шаровыми шарнирами различных типов транспортных средств.
- Применение: большинство легковых и грузовых автомобилей, микроавтобусов и внедорожников.

1839 СЕРВИСНЫЙ КЛЮЧ ДЛЯ ШАРНИРА РУЛЕВОЙ РЕЙКИ

- Применяется для снятия шарнира рулевой рейки без необходимости демонтажа всего узла.
- Рабочий диапазон: 33-42 мм.
- Запатентованный.



4098 СЕРВИСНЫЙ КЛЮЧ ДЛЯ ШАРНИРА РУЛЕВОЙ РЕЙКИ

- Применяется для снятия шарнира рулевой рейки без необходимости демонтажа всего узла.
- Обладает большим рабочим диапазоном по сравнению с JTC-1839.
- Рабочий диапазон: 40-47 мм.

6732 СЕРВИСНЫЙ КЛЮЧ ДЛЯ ШАРНИРА РУЛЕВОЙ РЕЙКИ

- Используется для снятия шарнира рулевой рейки без демонтажа всего узла.
- Подходит для большинства легковых автомобилей, легких грузовых автомобилей и кроссоверов.
- Под ключ: 1/2" DR.
- Рабочий диапазон: 25-55 мм.
- Запатентован.



1836 КОМПЛЕКТ СЕРВИСНЫХ КЛЮЧЕЙ ДЛЯ ШАРНИРА РУЛЕВОЙ РЕЙКИ

- Предназначен для снятия шарнира рулевой рейки без шестигранного профиля для обычных ключей. Некоторые типы шарниров рулевой тяги имеют 2 рабочие грани и в этом случае извлечь шарнир с помощью обычного ключа становится проблематично. В комплект входит 7 монтажных скоб размерами 1-3/16", 1-1/4", 1-5/16", 1-7/16", 14 мм, 17 мм и 33,6 мм.



4483 ПРИСПОСОБЛЕНИЕ ДЛЯ ДЕМОНТАЖА РУЛЕВОГО НАКОНЕЧНИКА

- Применяется для снятия и установки наконечника рулевой рейки.
- Применение инструмента облегчает работу по демонтажу наконечника.
- Подходит для большинства легковых и некоторых грузовых автомобилей.



6785 СЪЕМНИК ГАЙКИ ПОЛУОСИ ЗАДНЕГО МОСТА NISSAN E26

- Специально предназначен для снятия / установки гайки подшипника задней оси NISSAN E26.
- Двусторонняя конструкция, одна сторона рабочая, к другой можно подсоединить трещотку с квадратом 1/2".
- Гайка ступицы, заданный крутящий момент 270 Нм
- Размер: 53 мм / 8 граней
- Общая длина: 700 мм



6785P ПРИСПОСОБЛЕНИЕ ДЛЯ КРЕПЛЕНИЯ ЗАДНЕЙ СТУПИЦЫ NISSAN

- Специально предназначена для фиксации задней ступицы при выполнении ремонтных работ NISSAN E26
- Следует применять со съемником JTC-6785
- диаметр 140 мм / 6 граней.



4055 ПРИСПОСОБЛЕНИЕ ДЛЯ ДЕМОНТАЖА ПОПЕРЕЧНОГО РЫЧАГА ПОДВЕСКИ

- В конструкции предусмотрен перемещающийся по направляющей крюк, который служит для точного захвата рычага подвески.
- Инструмент применяется для демонтажа поперечного рычага и других элементов подвески. Например: для демонтажа приводного вала, замены пыльника или подшипников ступицы. Также после демонтажа поперечного рычага можно выполнять работы по снятию шаровой опоры.
- Данный инструмент предназначен для работы одного человека.





1217 ПРИСПОСОБЛЕНИЕ ДЛЯ УСТАНОВКИ ХОМУТОВ ШРУСА

- Благодаря компактной конструкции приспособление удобно использовать для работы в труднодоступных местах.
- Уникальная конструкция делает его компактнее.
- Конструкция с храповым механизмом и регулировочным винтом.



1833 ПРИСПОСОБЛЕНИЕ ДЛЯ УСТАНОВКИ ХОМУТОВ ШРУСА

- Применяется для всех видов ленточных хомутов ШРУСа.
- Служит для быстрой установки хомутов.
- Функциональное приспособление для хомутов шириной от 1/4" до 3/8".



4640 ПРИСПОСОБЛЕНИЕ ДЛЯ УСТАНОВКИ ХОМУТОВ ШРУСА (С РЕЗАКОМ)

- Используется вручную или с ключом на 1/2".
- Приспособление легко снимается после установки хомута.



1503 ПРИСПОСОБЛЕНИЕ ДЛЯ УСТАНОВКИ ХОМУТОВ ШРУСА

- Предназначено для установки низкопрофильных хомутов ШРУСа на большинстве переднеприводных автомобилей.
- Трещоточный механизм и встроены резак позволяют упростить и ускорить работы по установке хомутов ШРУСа.



1212 КЛЕЩИ ДЛЯ ХОМУТОВ CLIC-R

- Специально предназначены для хомутов ШРУСа с проушинами.
- Применяются для установки и снятия многоразовых хомутов типов Clis и Clis-R.
- Обратите внимание на положение проушины хомута при использовании инструмента.



1546 КЛЕЩИ ДЛЯ ХОМУТОВ ШРУСА (ИЗОГНУТЫЕ)

- Изогнутая конструкция позволяет применять щипцы для установки хомутов в труднодоступных местах.
- Изогнутый захват предназначен для удобной установки и снятия хомутов.
- Подходят для хомутов типа Clis и Clis-R.



4043 КЛЕЩИ ДЛЯ ШЛАНГОВЫХ ХОМУТОВ ТИПА CLIC-R

- Предназначены для снятия хомутов типа Clis-R топливных, масляных и шлангов системы охлаждения.
- Гибкий привод длиной 630 мм.
- Обеспечивает возможность работы в наиболее труднодоступных местах.



1329 КЛЕЩИ ДЛЯ СНЯТИЯ ХОМУТОВ ШРУСА

- Обеспечивают легкое разрезание стальных хомутов.
- Снижают вероятность повреждения ШРУСа.
- Ширина: до 10 мм.
- Толщина: до 0.5 мм - 0.7 мм.



1365 ГОЛОВКА С ПЯТИГРАННОЙ НАСАДКОЙ (10 мм)

- Применяется для обслуживания тормозных систем типа "girthing".
- Материал: хромованадиевая сталь.
- Используется с ключом 1/2".

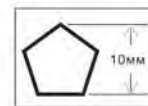

4731 ГОЛОВКА ДЕСЯТИГРАННАЯ (20 мм)

- Специально предназначена для откручивания и затягивания болтов крепления продольных рычагов задней подвески автомобилей HONDA CR-V.
- Размеры: под ключ 1/2" x 20 мм, 10 граней.

1918 КЛЕЩИ ДЛЯ ХОМУТОВ ШРУСА

- Предназначены для установки хомутов без проушин.
- Отличаются прочностью и низкой стоимостью.
- Применяются для установки хомутов без проушин, в том числе для хомутов ШРУСа.



1919 КЛЕЩИ ДЛЯ ХОМУТОВ С ПРОУШИНАМИ

- Клещи с проушинами удобны для применения в труднодоступных местах.
- Специальная конструкция клещей предназначена для работы в ограниченном пространстве.
- Используются вместе с фиксаторами для надежной фиксации хомута.
- Уникальная конструкция клещей позволяет работать с большими хомутами.
- Верхняя пластина зажима обжимает проушины большинства видов хомутов, за исключением таких, которые требуют применения крутящего момента.



1531 КЛЕЩИ ДЛЯ ХОМУТОВ ШРУСА

- Предназначены для установки хомутов с проушинами.
- Применение: Для AUDI, BMW, CHRYSLER, FORD, GM, HONDA, MAZDA, MERCEDES, NISSAN, OPEL / VAUXHALL, VW и др.
- Используются с удлиняющей рукояткой на 1/2" или динамометрическим ключом.



1532A КЛЕЩИ ДЛЯ ХОМУТОВ ШРУСА (УСИЛЕННОЙ КОНСТРУКЦИИ)

- Предназначены для установки стальных ленточных хомутов на приводные валы с определенным моментом затяжки.
- Используются с динамометрическим ключом 3/8".
- Изготовлены из хромомолибденовой стали, отличаются жесткостью и долговечностью.



6748 КЛЕЩИ ДЛЯ ХОМУТОВ ШРУСА (УСИЛЕННОЙ КОНСТРУКЦИИ)

- Предназначены для установки стальных ленточных хомутов на приводные валы с определенным моментом затяжки.
- Используются с динамометрическим ключом 3/8".
- Изготовлен из хром-молибденовой стали высокой прочности.
- Специально разработанный двухсторонний зажим для работы в узких пространствах.



4069 КЛЕЩИ ДЛЯ СТОПОРНЫХ КОЛЕЦ БЕЗ ПРОУШИН

- Специально предназначены для снятия и установки стопорных колец роликового подшипника без проушин.
- Применение: TOYOTA, LEXUS, CITROEN.



4158 ПРИСПОСОБЛЕНИЯ ДЛЯ ЗАМЕНЫ ШЛИЦЕВОЙ ГАЙКИ ПОЛУОСИ (ТОЙОТА)

- Специально предназначены для снятия и установки гайки полуоси.
- В набор входит 2 инструмента. Один инструмент предназначен для фиксации гайки, а второй - непосредственно для снятия гайки полуоси.
- Длина: 170 мм.
- Применение: TOYOTA, LEXUS.



1950 КОМПЛЕКТ ДЛЯ СНЯТИЯ РУЛЕВОГО КОЛЕСА

- В комплект входят специальные съемники фланцевого типа, которые предназначены для снятия рулевого колеса.
- Данный комплект также может применяться для демонтажа демпфера круглых колебаний, зубчатого колеса распредела, шкивов и маховиков с 2-3 отверстиями.



1943A КОМПЛЕКТ ДЛЯ СНЯТИЯ РУЛЕВОГО КОЛЕСА

- Комплект предназначен для демонтажа рулевых колес всех марок автомобилей (с телескопической рулевой колонкой и без).
- В комплект также входит монтажная скоба с рабочим штоком, которая применяется для установки/снятия пружинного стопорного кольца рулевой колонки.





6944 СЪЕМНИК ВНУТРЕННЕГО ШРУСА

- Предназначен для демонтажа приводного вала из картера коробки переключения передач.
- Общая длина: 390 мм, раствор захвата: 82 мм.
- Применение: FORD, MAZDA, VOLVO, RENAULT, DACIA и другие переднеприводные автомобили.



1619 СЪЕМНИК ШРУСА ИНЕРЦИОННЫЙ

- Инструмент с вилчатым захватом снимает ШРУС вместе со стопорным кольцом (узел в сборе). Применяется на автомобилях Taurus / Sable с 1986 г.в.
- Применение инструмента снижает вероятность повреждения картера коробки передач или внутреннего роликового подшипника.
- Размер захвата: 48 мм.



1016 СЪЕМНИК ШРУСА ИНЕРЦИОННЫЙ

- Инструмент с вилчатым захватом снимает ШРУС вместе со стопорным кольцом (узел в сборе).
- Применение инструмента снижает вероятность повреждения картера коробки передач или внутреннего роликового подшипника.
- Размер захвата: 63 мм.



1802 СЪЕМНИК ПОЛУОСИ ПЕРЕДНЕГО ПРИВОДА ИНЕРЦИОННЫЙ

- Защищает полуось от повреждений при снятии ШРУСа.
- Применяется для большинства переднеприводных автомобилей.



1109 СЪЕМНИК ВНУТРЕННЕГО ШРУСА ТРОСОВЫЙ

- Предназначен для демонтажа приводного вала из картера коробки переключения передач.
- Для демонтажа, ШРУС затягивается петлей стального троса.
- Максимальный диаметр тросовой петли — 110 мм; самозатягивающаяся.
- Сечение стального троса 5 мм; может применяться в ограниченном пространстве.



ИНСТРУКЦИЯ



1628 СЪЕМНИК СТУПИЦЫ ИНЕРЦИОННЫЙ

- Предназначен для снятия ступицы задней подвески для большинства марок легковых и легкогрузовых автомобилей.
- Подходит для снятия ступиц с болтами и шпильками диаметром до 9/16".



1629 СЪЕМНИК СТУПИЦЫ ИНЕРЦИОННЫЙ

- Специально предназначен для снятия ступицы с четырьмя болтами.
- Усиленная конструкция.



4816 СЪЕМНИК СТУПИЦЫ ИНЕРЦИОННЫЙ

- Съемник большого диаметра для автомобилей европейского производства.
- Пластина съемника с 5-ю отверстиями подходит для различных диаметров ступиц.
- Вес: 4.3 кг.



1145 НАБОР СЪЕМНИКОВ ПОЛУОСИ

- Наличие в комплекте двух съемников расширяет область применения набора.
- В комплект входит съемник с 3-мя захватами и соединители различного типа.
- Ударный съемник для снятия полуоси и прочего ремонта.



6889 СЪЕМНИК СТУПИЦЫ ГИДРАВЛИЧЕСКИЙ 12Т

- Предназначен для снятия ступицы задней оси с 5-ю отверстиями.
- Специально разработан для работы с 12-тонным гидравлическим поршнем.
- Диапазон РС.Д Ø от 100 до 130 мм.
- Применение: японские, корейские, европейские и американские автомобили.
- Также подходит для малых и средних автомобилей.

ИНСТРУКЦИЯ



4873 СЪЕМНИК СТУПИЦЫ УНИВЕРСАЛЬНЫЙ

- Способ применения: Зафиксируйте пластину в отверстиях колесного диска. Открутите болт, который фиксирует ступицу заднего моста к приводному валу.
- Возьмите подходящий по размеру адаптер, затем зафиксируйте неподвижно приводной вал от коробки передач, приставьте рамку, зафиксируйте гайку и болт для дальнейшей работы по извлечению ступицы.
- Адаптеры ступицы: M22 x 1.5, M24 x 1.5, M27 x 1.5, M30 x 1.5.
- Запатентованный.



Установка Снятие



4563 СЪЕМНИК СТУПИЦЫ УНИВЕРСАЛЬНЫЙ

- Применяется для демонтажа ступицы.
- Комплектность: пластина с 5-ю и 4-мя отверстиями.



4817 СЪЕМНИК СТУПИЦЫ ИНЕРЦИОННЫЙ

- Съемник большого диаметра для автомобилей европейского производства.
- Пластина съемника с 5-ю отверстиями подходит для различных диаметров ступиц.
- В конструкции ударного съемника предусмотрены 2 ручки, что обеспечивает легкое снятие ступицы.
- Вес: 6.3 кг.



4920 СЪЕМНИК СТУПИЦЫ ИНЕРЦИОННЫЙ

- Специально предназначен для снятия ступицы с четырьмя болтами.
- В конструкции ударного съемника предусмотрены 2 ручки, что обеспечивает легкое снятие ступицы.
- Вес: 6.3 кг.



4920S НАБОР СЪЕМНИКОВ СТУПИЦ ИНЕРЦИОННЫЙ

- С 4-мя и 5-ю отверстиями для всех марок автомобилей.
- В конструкции ударного съемника предусмотрены 2 ручки, что обеспечивает легкое снятие ступицы.
- Вес: 6.3 кг.

6802 СЪЕМНИК СТУПИЦЫ ИНЕРЦИОННЫЙ

- Специально предназначен для демонтажа передней ступицы.
- Максимальное усилие достигается при работе обратным молотком двумя руками.
- Масса молотка: 6.3 кг.
- Диаметр: 120-160 мм.
- Применение: BENZ, AUDI, VW, PROSCHE, FORD-TRANSIT.

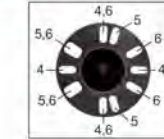

ИНСТРУКЦИЯ

6801 СЪЕМНИК СТУПИЦЫ

- Предназначен для снятия ступицы.
- Снятие / установка выполняется с помощью винта.
- Диаметр: 120-160 мм
- Применение: ступица задняя на 4, 5, 6 болтов.
- Применение: BENZ, AUDI, VW, PROSCHE, FORD-TRANSIT.

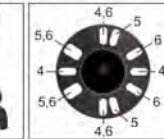

ИНСТРУКЦИЯ

6790 СЪЕМНИК СТУПИЦЫ ГИДРАВЛИЧЕСКИЙ

- Предназначен для снятия ступицы с трансмиссии.
- Обеспечивает быстрое и эффективное снятие / установку с усилием 10 т, используется со штуцером JTC-CP210.
- Диаметр: 120-160 мм.
- Применение: ступица задняя на 4, 5, 6 болтов.
- Насос в комплект не входит.
- Применение: BENZ, AUDI, VW, PROSCHE, FORD-TRANSIT.

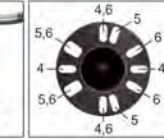

ИНСТРУКЦИЯ

6890 СЪЕМНИК СТУПИЦЫ ГИДРАВЛИЧЕСКИЙ

- Предназначен для демонтажа ступицы заднего моста.
- Применяется с гидравлическим плунжером (JTC-CP210); быстро и с малыми трудозатратами.
- Насос в комплект не входит.
- РСД от 100 до 130 мм.
- Применение: конструкции с льяью отверстиями японских, корейских, европейских и американских автомобилей.



ИНСТРУКЦИЯ





4133 ГОЛОВКА ДЛЯ ГАЙКИ СТУПИЦЫ ПЕРЕДНИХ КОЛЕС SUZUKI JIMNY (4 ОТВЕРСТИЯ)

- Специально предназначена для демонтажа гайки ступицы переднего колеса.
- Применение: SUZUKI (JIMNY) 1.3



1014 ГОЛОВКА СТУПИЧНАЯ

- Применение: Полноприводные автомобили SUZUKI.
- Специальная головка цилиндрической формы для гаек трансмиссии.
- Для автомобилей до 2000 г.в.



1210 ГОЛОВКА СТУПИЧНАЯ

- Применение: Полноприводные автомобили SUZUKI.
- Специальная конструкция с 8-ю шлицами для гаек трансмиссии.
- Для автомобилей после 2000 г.в.
- Применяется аналогично #1014.



4479 ГОЛОВКА ДЛЯ ЗАМЕНЫ РОТОРА ABS (JAGUAR)

- Используется для снятия и установки ротора ABS.
- Размер: 3/4" Dr. X 12PT.
- Применение: JAGUAR XJ8, XK8.



4482 ГОЛОВКА ДЛЯ ЗАМЕНЫ ШАРОВОЙ ОПОРЫ (CITROEN, PEUGEOT)

- Используется для демонтажа шаровой опоры.
- Под ключ: 35 мм/6PT.
- Размер: ϕ 51 мм/4PT.
- Применение: Peugeot 405 / Citroen.

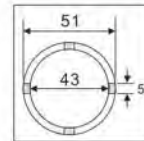

6728 ГОЛОВКА ДЛЯ ГАЙКИ ЗАДНЕЙ СТУПИЦЫ FORD TRANSIT

- Используется для демонтажа задней ступицы автомобиля Ford Transit (2014+).
- Размер: 1/2" Dr. x ϕ 70/4PT.
- Оригинальный номер FM: 205-1007.

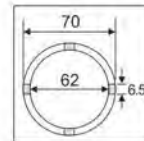

6982 ГОЛОВКА ДЛЯ ГАЙКИ ЗАДНЕЙ СТУПИЦЫ TOYOTA (LAND CRUISER)

- Применение: TOYOTA Land Cruiser, включая GXL Advantage, Blue Marlin, Blue Marlin GXL.
- Размер: 1/2" x 3 грани.
- Оригинальный номер TOYOTA: 42427-60021.
- Оригинальный номер TM: 09509-25011.



4589 ГОЛОВКА ДЛЯ ГАЙКИ СТУПИЦЫ

- Предназначена для откручивания гайки ступицы переднего колеса с 4-мя отверстиями.
- Размер: 1/2" Dr., P.C.D 60 мм, ϕ 5 мм/4PT.
- Применение: Toyota Hiace H200, 210, 220; Toyota Hilux Surf N180, N185, N210, N215
- Габаритные размеры: 90/80/66 мм. (Д/Ш/В)
- Вес: 651 гр.

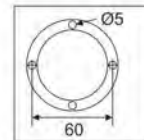

4466S СЪЕМНИК ПЕРЕДНЕЙ СТУПИЦЫ (TOYOTA, NISSAN)

- Используется для демонтажа ступицы передней оси.
- Применение: TOYOTA HIACE H200 серии 2WD, 4WD. NISSAN CARAVAN E25, E26 серии 2WD, 4WD.



1259 СЪЕМНИК СТУПИЦЫ УНИВЕРСАЛЬНЫЙ

- Съёмные опоры легко устанавливаются в нужном положении для извлечения ступицы, где окружность болтового крепления не превышает 190.2 мм.
- Также применяется для снятия запрессованных тормозных барабанов.
- В комплект также входят приводная рукоятка и винт съёмника.
- Универсальная конструкция позволяет использовать приспособление для большинства марок автомобилей.



4067 СЪЕМНИК ПОДШИПНИКА СТУПИЦЫ (С ТРЕМЯ ЗАХВАТАМИ)

- Конструкция с 3-мя лапками специально предназначена для захвата внутреннего кольца подшипника ступицы и извлечения его наружу с помощью центрального болта.
- Применяется для всех марок автомобилей, особенно для тех, у которых ось колеса расположена в непосредственной близости от датчика АБС или других деталей.
- Рабочий диапазон: 40-130 мм.
- Макс. толщина захватов: 1 мм.



6891 НАБОР СЪЕМНИК ВНУТРЕННЕЙ ОБОЙМЫ ПОДШИПНИКОВ 15 ЕД.

- Специально разработан для извлечения внутренней обоймы подшипников ступицы колеса при снятии ступичного подшипника.
- Извлекать прикреплённую внутреннюю обойму без специального инструмента довольно сложно. Набор специнструмента позволяет демонтировать внутреннюю часть обоймы подшипника, не применяя ударный, дробящий, сварочный инструмент.
- Применение: Audi, BMW, Porsche, Mercedes-Benz, Peugeot, Renault, Toyota, VW, Ford.



4890 НАБОР ДЛЯ УСТАНОВКИ ПОДШИПНИКОВ

- Предназначен для установки подшипников и сальников с помощью адаптеров под внутренний диаметр.
- В комплекте: 13 адаптеров: 10, 12, 14, 15, 16, 18, 19, 20, 22, 25, 26, 28, 30 мм.
- 3 рукоятки длиной 115, 140, 160 мм.

1611А НАБОР ДЛЯ УСТАНОВКИ ПОДШИПНИКОВ

- Предназначен для быстрой и аккуратной установки подшипников и сальников с помощью адаптеров под внешний диаметр.
- В комплект входят 9 дисков различного размера, что обеспечивает оптимальную работу с большинством стандартных подшипников.
- Плоская поверхность дисков заправляет сальники равномерно.



1001А СЪЕМНИК ПОДШИПНИКОВ ПЕРЕДНИХ СТУПИЦ

- Набор предназначен для снятия подшипников передних ступиц.
- Применение данного инструмента позволяет выполнять работы без снятия поворотного кулака и стойки подвески.
- Подходят для большинства марок автомобилей.
- Может применяться совместно с гидравлическим приводом.
- Общее количество предметов: 25.



4885 ГИДРАВЛИЧЕСКИЙ ПОРШЕНЬ

- Применяется совместно с JTC-1001
- В комплекте: Гидравлический привод - 1 шт; Гидравлический соединительный штуцер 3/8" NPT (JTC-CP352) - 1 шт; Шток, диаметр 18 мм - 1 шт.
- Усилие: 17 т.
- Ход поршня: 46 мм.



5431 НАБОР ГОЛОВОК КОРОНЧАТЫХ 1/2" ВНЕШНИХ (11 ЕД.)

- Используется для монтажа/демонтажа гайки крепления подшипника дифференциала, ступичной гайки передней и задней осей, а также гайки крепления фланца ведущей оси легковых автомобилей и внедорожников.
- Размер: 1/2"x60 мм.

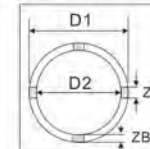

Артикул	D2	D1	ZB	ZL
5431-1	15.5	22.0	3.3	2.9
5431-2	18.5	26.0	3.8	2.8
5431-3	21.5	30.0	4.3	3.8
5431-4	25.0	33.0	4.0	3.8
5431-5	27.5	37.0	4.8	3.8
5431-6	33.5	44.0	5.3	4.8
5431-7	38.5	50.0	5.8	4.8
5431-8	44.5	56.0	5.8	4.8
5431-9	50.5	63.0	6.3	5.8
5431-10	55.5	69.0	6.8	5.8
5431-11	61.5	75.0	6.8	5.8

5432 НАБОР ГОЛОВОК КОРОНЧАТЫХ 1/2" ВНУТРЕННИХ (10 ЕД.)

- Используется для монтажа/демонтажа гайки крепления подшипника дифференциала, ступичной гайки передней и задней осей, а также гайки крепления фланца ведущей оси легковых автомобилей и внедорожников.
- Размер: 1/2"x60 мм.

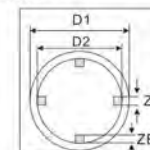

Артикул	D2	D1	ZB	ZL
5432-1	20.0	26.0	2.8	2.5
5432-2	23.5	31.0	2.8	3.0
5432-3	26.5	34.0	3.8	2.5
5432-4	29.5	38.0	4.8	2.5
5432-5	34.5	42.0	3.8	3.5
5432-6	40.5	50.0	4.8	3.5
5432-7	46.5	58.0	4.8	4.0
5432-8	59.5	75.0	5.8	4.5
5432-9	65.8	82.0	5.8	5.0
5432-10	71.8	88.0	5.6	5.0





1843 НАБОР СЪЕМНИКОВ ПОДШИПНИКОВ

- Способ применения: Вставьте захват в подшипник. Поверните рукоятку по часовой стрелке чтобы раскрыть захват съемника.
- В комплекте:
 - Рукоятка ударного съемника длиной 390 мм;
 - Съёмник: 940 г, 100 мм;
 - Захваты: 8-10 мм; 10-12 мм; 12-14 мм; 15-17 мм; 17-20 мм; 20-24 мм; 25-29 мм; 30-32 мм.



4672 НАБОР СЪЕМНИКОВ ПОДШИПНИКОВ

- Функциональный инструмент для снятия подшипников.
- В комплекте: 1 шт. съёмник (62 мм);
 - 1 шт. ударный съёмник;
 - 5 шт. захватов: 8-11 мм; 12-17 мм; 18-23 мм; 24-29 мм; 30-34 мм;
 - 3 шт. удлинители резьбы.
- Применяется для подшипников с внутренним диаметром: 8-34 мм.



4522 СЪЕМНИКИ ЦАНГОВЫЕ (5 ЕД.)

- Применяются с JTC-4672.
- В комплекте 5 съёмников: 34-38 мм., 39-43 мм., 44-48 мм., 49-53 мм., 54-58 мм.



1146 НАБОР СЪЕМНИКОВ С 3-МЯ ЗАХВАТАМИ

- Размер: Внутренний съёмник для малых диаметров: 15 мм-30 мм; Внутренний съёмник для больших диаметров: 30 мм-80 мм; Внешний съёмник: 15 мм - 80 мм.
- Для раскрытия захватов зафиксируйте гайку в соответствующей позиции. Инструмент применяется для снятия внутренних и внешних подшипников.



1351 СЪЕМНИК ПОДШИПНИКОВ

- Применяется для снятия внутренних и внешних подшипников.
- Способ применения: снимите сепаратор, затем с помощью захвата подходящего размера снимите подшипник.
- Размеры захватов: 5, 4, 6, 8 мм.



5341 СЪЕМНИК ПОДШИПНИКОВ 3-Х ЛАПЫЙ, ЗАХВАТ 13-38 ММ.

- Используется для снятия внутренних подшипников, втулок.
- Изготовлен из закаленной хромомолибденовой стали.
- Диаметр: 13-38 мм.



4306 КОМПЛЕКТ ДЛЯ ЗАМЕНЫ СТУПИЧНЫХ ПОДШИПНИКОВ FORD (78 ММ)

- Специально предназначен для монтажа/демонтажа ступичных подшипников.
- Замена производится прямо на автомобиле.
- Внешний диаметр подшипника: ϕ 78 мм.
- Применение: FORD: Focus, C-MAX, MAZDA: M3, VOLVO: C30, C70, S40, V50.



4307 КОМПЛЕКТ ДЛЯ ЗАМЕНЫ СТУПИЧНЫХ ПОДШИПНИКОВ FORD (82 ММ)

- Внешний диаметр подшипника: ϕ 82 мм.
- Применение: FORD: Focus, Mondeo.



6945 НАБОР ДЛЯ ЗАМЕНЫ ПОДШИПНИКОВ СТУПИЦЫ УНИВЕРСАЛЬНЫЙ

- Специально разработан для снятия и установки подшипников ступицы колеса со стопорным кольцом или без него.
- Возможность регулировки позволяет использовать все типы ступичных подшипников, имеющихся в настоящее время на рынке, а также в будущем.
- Рабочий диапазон: 60-135мм.
- Подходит для работы с пневматическим ударным инструментом.



9000 СЪЕМНИК ПОДШИПНИКА СЕПАРАТОРНЫЙ

- Изготовлен из хромомолибденовой стали (марка SCM440).

Артикул	Диапазон	Болт	Резьба
9000	1 1/4"-2 1/4" (30мм-50мм)	3/8" x 24 UNF x 125мм/L	3/8" x 16 UNC
9005	2 1/4"-3 1/2" (50мм-75мм)	1/2" x 20 UNF x 135мм/L	3/8" x 16 UNC
9015	3"-4 1/2". (75мм-105мм)	5/8" x 18 UNF x 165мм/L	1/2" x 13 UNC
9025	4"-6". (100мм-150мм)	3/4" x 16 UNF x 260мм/L	5/8" x 11 UNC
9035	6"-8". (150мм-200мм)	1" x 12 UNF x 350мм/L	3/4" x 10 UNC



1141 КОМПЛЕКТ ДЛЯ СНЯТИЯ ПОДШИПНИКОВ (2 ЕД.)

- В комплект входят съёмники подшипников 9000 и 9005.
- Демонтирует подшипник с помощью H-образной балки и болтов.
- Предназначен для работы с подшипниками.



1142А КОМПЛЕКТ ДЛЯ СНЯТИЯ ПОДШИПНИКОВ

- В комплект входит съёмник подшипников 9015.
- Предназначен для снятия подшипников при помощи H-образного съёмника и специальных болтов.



ИНСТРУКЦИЯ

1142Р УДЛИНИТЕЛЬ ДЛЯ 1142А

- Применяется совместно с JTC-1142.
- Предназначен для снятия подшипника между задним приводным валом и дифференциалом.
- Длина: 640 мм.



ИНСТРУКЦИЯ

1143 СЪЕМНИК ПОДШИПНИКОВ СЕПАРАТОРНЫЙ (С ГИДРАВЛИЧЕСКИМ ПРИВОДОМ)

- В комплект входит съёмник подшипников 9025.
- Благодаря наличию гидравлического привода применение инструмента не требует больших усилий.
- Демонтирует подшипник с помощью H-образной балки и болтов.



1144 КОМПЛЕКТ УПОРОВ

- Применяется совместно с JTC-9035.
- Демонтирует подшипник с помощью H-образной балки и болтов.



1035 СЪЕМНИК ГИДРАВЛИЧЕСКИЙ УНИВЕРСАЛЬНЫЙ

- Предназначен для обслуживания сельскохозяйственной техники, автомобилей, а также для промышленного применения.
- Применение гидравлического привода повышает производительность труда.
- Материал: сталь SCM415 твердость 40-45.
- Упаковка: переносной кейс
- 1 компл./ 16 кг/ 17 кг/ 1.21'.
- Нагрузка: 8 т.



1559 СЪЕМНИК ДЛЯ САЙЛЕНТБЛОКОВ ЗАДНЕЙ ПОДВЕСКИ (HONDA)

- Предназначен для снятия сайлентблоков заднего продольного рычага подвески на автомобилях Honda.
- Обслуживание выполняется прямо на автомобиле.
- Специальная конструкция скобы съёмника обеспечивает аккуратную посадку инструмента на рычаг.
- А также снижает вероятность повреждения кабеля датчика АБС при выполнении работ по извлечению сайлентблоков.
- Применение: Honda CR-V 1996/9-2002/8, K6, K8





4704 НАБОР СЪЕМНИКОВ САЙЛЕНТБЛОКОВ С ГИДРАВЛИЧЕСКИМ ПРИВОДОМ УНИВЕРСАЛЬНЫЙ

- 22 гильзы с внутр. диаметром 18 мм - 60 мм (шагом 2 мм)
- В комплекте:
 - 4 шт. центральный шток: 10, 12, 14, 16 мм.
 - Насос поставляется отдельно (артикул JTC-НВ600).
- Этот набор также можно использовать без гидравлического привода.



4705 РАМКА ДЛЯ ГИДРАВЛИЧЕСКОГО СЪЕМНИКА

- Применяется совместно с JTC-4704.
- Специально предназначен для втулок без технологических отверстий или шаровых соединений.



4831 НАБОР СЪЕМНИКОВ САЙЛЕНТБЛОКОВ ПОД ГИДРАВЛИЧЕСКИЙ ПРИВОД

- Применяется совместно с гидравлическим приводом из JTC-4704 или JTC-4091.
- 10 комплектов с внутренним диаметром 62-80 мм с шагом 2 мм, 2 ед. на комплект.



4855 НАБОР ОПРАВОК ДЛЯ ВЫПРЕССОВКИ ПОДШИПНИКОВ, ВТУЛОК, САЛЬНИКОВ

- Набор предоставляет возможность самостоятельно сделать приспособление для снятия подшипников, втулок и сальников, подобрав необходимый размер.
- Диски присоединяются к рукоятке болтом.
- Применяется для выпрессовки подшипников, втулок и сальников.
- Размеры оправок: 70 мм - 150 мм с шагом 5 мм.



4856 НАБОР ОПРАВОК ДЛЯ ВЫПРЕССОВКИ ПОДШИПНИКОВ, ВТУЛОК, САЛЬНИКОВ

- Набор предоставляет возможность самостоятельно сделать приспособление для удаления втулок, подобрав необходимый размер.
- Применяется для выпрессовки подшипников, втулок и сальников.
- Размеры оправок: 18 мм - 65 мм с шагом 1 мм, а также 74 мм.



4091 НАБОР ДЛЯ СНЯТИЯ И УСТАНОВКИ САЙЛЕНТБЛОКОВ УНИВЕРСАЛЬНЫЙ

- Универсальное применение для снятия /установки подшипников скольжения, сайлентблоков, гидравлических подшипников, подшипников с резиновой втулкой на различных типах автомобилей.
- 20 гильза: внутренний диаметр 34- 72 мм (с шагом 2 мм);
- 2 опорных диска, применяется с гильзами.
- 4 болта: M10, M12, M14, M16; длина: 450 мм.



6770 НАБОР ДЛЯ СНЯТИЯ И УСТАНОВКИ САЙЛЕНТБЛОКОВ УНИВЕРСАЛЬНЫЙ

- Универсальный набор используется для снятия и установки сайлентблоков и резиновых втулок.
- Общее количество предметов в наборе: 29 шт.
- Подходит для большинства автомобилей.
- Если элемент не поддается выпрессовке, следует: прекратить работу, разобрать инструмент, обработать поверхность выпрессовочного элемента проникающей смазкой, типа WD-40. После этого следует повторить процедуру демонтажа.
- Во время работы используйте большое количество смазки для предотвращения деформации направляющей шпильки.
- Во время работы запрещено использовать ударный инструмент.
- Комплектация: гильзы: внутренний диаметр 24-72 мм (с шагом 2 мм) – 25 шт. Направляющие шпильки с гайками: M10, M12, M14, M16, длина: 430 мм – 4 шт.



6975 НАБОР ДЛЯ ЗАМЕНЫ САЙЛЕНТБЛОКОВ УНИВЕРСАЛЬНЫЙ

- Универсальный набор используется для снятия и установки сайлентблоков и резиновых втулок.
- Общее количество предметов в наборе: 29ед.
- Гильзы: внутренний диаметр 24-72 мм. (с шагом 2 мм.) – 25 шт.
- Направляющие шпильки с гайками: M10, M12, M14, M16, длина: 240 мм. – 4 шт.
- Подходит для большинства автомобилей.



6809 СТРУБЦИНА С-ТИПА ДЛЯ ЗАМЕНЫ САЙЛЕНТБЛОКОВ И РЕЗИНОВЫХ ВТУЛОК

- Применяется с JTC-6770, JTC-4091, JTC-4831, JTC-4704, JTC-4820, JTC-4373, JTC-4375
- Предназначено для сборки деталей, не относящихся к валу.
- Размер: ширина 95 мм, диапазон регулировки 200 мм.

4650 НАБОР ДЛЯ ЗАМЕНЫ САЙЛЕНТБЛОКОВ ЗАДНЕЙ ПОДВЕСКИ (OPEL)

- Для снятия и установки верхних и нижних сайлентблоков на продольных рычагах подвески.
- Применение: модели Opel Vauxhall, Vectra.

6650 НАБОР ДЛЯ ЗАМЕНЫ САЙЛЕНТБЛОКОВ ЗАДНЕЙ ОСИ (OPEL, VAUXHALL)

- Используется для снятия и установки сайлентблоков задней подвески.
- Для ремонта без разборки и демонтажа рычага подвески.
- Применение: Opel/Vauxhall Astra H(2004-2014), Meriva B(2010-), Zafira B(2005-2014).
- Оригинальный номер OPEL / VAUXHALL / GM: 5402637, 0402952, 402952, 13110418, 13267215.

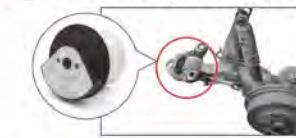

4164А НАБОР ДЛЯ ЗАМЕНЫ САЙЛЕНТБЛОКОВ ПОДРАМНИКА (TOYOTA)

- Применяется для замены сайлентблоков заднего подрамника автомобиля.
- Все работы выполняются прямо на автомобиле.
- Нет необходимости снимать подрамник.
- Дополнительная деталь №6 для установки сайлентблоков на автомобилях с 2013-.
- Применение: TOYOTA.



6994 НАБОР ДЛЯ СНЯТИЯ И УСТАНОВКИ САЙЛЕНТБЛОКОВ ЗАДНЕЙ ПОДВЕСКИ TOYOTA

- Специально разработан для снятия и установки сайлентблоков задней подвески.
- Применение: TOYOTA Voxy/ Vellfire/ Alphard/ Estima/ Camry/ Harrier/ Noah/ Previa mark II / Isis/ Wish/ Picnic/ Altis/ Corolla/ Vios/ Vitz.
- OEM номер втулки: Corolla/ Altis 48725-12570-S, Previa/ Alphard 48725-28050-S, Yaris/ Vitz/ Vios 48725-0D040.



6729 СЪЕМНИК САЙЛЕНТБЛОКА ЗАДНЕГО НИЖНЕГО РЫЧАГА FORD TRANSIT

- Используется для снятия и установки сайлентблока заднего нижнего рычага Ford Transit.
- Применение: Ford Transit Mk5 & Mk6 2000-2013год.
- Оригинальный номер: 4042024, 4372132, 4540787 & 7372131.

4651 НАБОР ДЛЯ ЗАМЕНЫ САЙЛЕНТБЛОКОВ ЗАДНЕЙ ПОДВЕСКИ (FORD)

- Специально предназначен для снятия и установки заднего подрамника.
- Применение: Ford Mondeo.

6647 НАБОР ДЛЯ ЗАМЕНЫ САЙЛЕНТБЛОКОВ ЗАДНЕГО РЫЧАГА (FORD, MAZDA)

- Используется для снятия и установки сайлентблоков заднего рычага.
- Позволяет обойтись без демонтажа рычага подвески.
- Применение: Ford Fiesta MK6 2008-., Mazda 2 MK3 2007-.
- Оригинальный номер OEM: FORD -1535296, 1805815, 8V515K653AA, 8V515K653BA, MAZDA - D65128460, DG8028460.



4528 НАБОР ДЛЯ ЗАМЕНЫ САЙЛЕНТБЛОКОВ ЗАДНЕГО ПРОДОЛЬНОГО РЫЧАГА (FORD, MAZDA, VOLVO)

- Специально разработан для легкого снятия/установки сайлентблоков заднего продольного рычага.
- Применение:
 - Mazda: 3 BK 03-08, BL 09-, PREMACY 05-10, AXELA 03-09, 5 CR 05-10
 - Ford: C-Max 03-07, FOCUS I CAK 98-05, CB4 08-11, II 04-08, Kuga CBV 08-.
 - Volvo: S40 II 04-, V50 04-.
- Оригинальный номер (OEM): 98AG 5K896 AB.



6627 НАБОР ДЛЯ ЗАМЕНЫ САЙЛЕНТБЛОКОВ ЗАДНЕГО ПРОДОЛЬНОГО РЫЧАГА (VOLVO, FORD)

- Инструмент предназначен для снятия и установки сайлентблоков заднего продольного рычага, без его демонтажа.
- Специальная форма опорного кольца и втулки обеспечивает корректное извлечение сайлентблоков путем выдавливания.
- Применение:
 - VOLVO S60 (11-13), S80 (07-13), S80L (08-13), V60 (11-13), V70 (08-13), XC60 (09-13), XC70 (08-13); FORD Galaxy (05/2006), Mondeo (07), S-Max (06).





J01 ПРИСПОСОБЛЕНИЕ ДЛЯ РАЗВЕДЕНИЯ ПОРШНЕЙ ТОРМОЗНЫХ ЦИЛИНДРОВ

- Способ применения: вставьте инструмент в суппорт тормоза, чтобы раздвинуть поршни тормозных цилиндров для дальнейшей установки новых тормозных колодок.
- Запатентованный.



1405 ПРИСПОСОБЛЕНИЕ ДЛЯ РАЗВЕДЕНИЯ ТОРМОЗНЫХ 4-ПОРШНЕВЫХ СУППОРТОВ

- Специальная конструкция с широкими захватами позволяет использовать инструмент на тормозных системах с 4-мя цилиндрами.
- Размер: 88 мм.
- Применение: Mercedes, BMW и др. автомобили с 4-мя цилиндрами.



6757 ПРИСПОСОБЛЕНИЕ ДЛЯ РАЗВЕДЕНИЯ ПОРШНЕЙ ТОРМОЗНЫХ ЦИЛИНДРОВ

- Подходит для различного вида одиночных, двойных и четверных поршней.
- Равномерно распределяет усилие для предотвращения отклонения поршней.
- Движение ключа на 360 градусов обеспечивает доступ под любым углом.
- Удлиненный реверсивный рычаг обеспечивает легкое переключение.
- Размер зажимов от 40 до 60 мм.
- Три пластины размером: W60x115 мм; W60x148 мм; W60x68 мм.



4165 ПРИСПОСОБЛЕНИЕ ДЛЯ РАЗВЕДЕНИЯ ПОРШНЕЙ ТОРМОЗНЫХ ЦИЛИНДРОВ

- Применяется для отведения поршня тормозного цилиндра в тормозных системах дискового типа.
- Идеальный инструмент для быстрой и простой замены колодок и обслуживания тормозных суппортов.
- Применение: Автомобили FORD, HONDA, JAGUAR, MAZDA, MITSUBISHI, NISSAN, ROVER, SUBARU, TOYOTA с системой ABS.

1613A КОМПЛЕКТ ДЛЯ ОБСЛУЖИВАНИЯ ТОРМОЗНЫХ ЦИЛИНДРОВ (15 ЕД.)

- Способ применения: вращая рукоятку приспособления, задвигать поршень тормозного цилиндра для замены тормозных колодок.
- Подходит для большинства марок автомобилей.



1452A КОМПЛЕКТ ДЛЯ ОБСЛУЖИВАНИЯ ТОРМОЗНЫХ ЦИЛИНДРОВ (21 ЕД.)

- Расширенный комплект адаптеров для применения на современных марках автомобилей.
- Имеет два привода с правосторонней и левосторонней резьбой для различных марок автомобилей.
- В комплекте 21 ед.

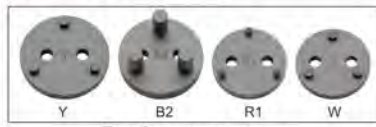

Приобретается отдельно



6820 НАБОР ДЛЯ ОБСЛУЖИВАНИЯ ТОРМОЗНЫХ ЦИЛИНДРОВ 24 ПРЕДМЕТА В кейсе

- Два приспособления с левосторонней и правосторонней резьбой.
- В состав входит много адаптеров для различных моделей, в частности имеются трехштырьковые адаптеры B2, Y, W для европейских автомобилей.

4687 КОМПЛЕКТ ДЛЯ ОБСЛУЖИВАНИЯ ТОРМОЗНЫХ ЦИЛИНДРОВ (С ПНЕВМОПРИВОДОМ)

- При помощи пневматического привода создается необходимое давление для разводки поршней тормозных цилиндров. Рукоятка фиксирует поршень в сжатом положении.
- Комплект используется для разведения тормозных поршней.
- Подходит для любых марок автомобилей.
- В комплекте: пневмопривод и 15 адаптеров.

4204 УНИВЕРСАЛЬНЫЙ СЪЕМНИК ПОРШНЯ ТОРМОЗНОГО ЦИЛИНДРА

- Специально предназначен для легкого извлечения поршня.
- Быстрая замена, конструкция с 3-мя типоразмерами адаптеров.
- Диапазон применения: 25-35 мм.



6966 НАБОР ИНСТРУМЕНТА ДЛЯ ФИКСАЦИИ ТОРМОЗНОГО СУППОРТА

- Предназначено для удерживания тормозного суппорта в требуемом положении для проведения ремонтных работ.
- В наборе 6 шпильки разных размеров: 8мм x 80мм 2шт., 8мм x 100мм 2шт., 8мм x 120мм 2шт.,
- Диапазон: 25-285 мм.



ИНСТРУКЦИЯ



1335 КОМПЛЕКТ ЩУПОВ ДЛЯ ИЗМЕРЕНИЯ ТОЛЩИНЫ ТОРМОЗНЫХ КОЛОДОК ДИСКОВЫХ ТОРМОЗОВ

- Специальная конструкция позволяет точно определить степень износа тормозной колодки.
- Размеры:
 - 2, 3 мм – непригодно для эксплуатации;
 - 4, 5, 6 мм – небезопасно для эксплуатации;
 - 8, 10, 12 мм – допускается к эксплуатации.



4564 ИНСТРУМЕНТ ДЛЯ ИЗМЕРЕНИЯ ТОЛЩИНЫ КОЛОДОК ДИСКОВЫХ ТОРМОЗОВ

- Используется для измерения степени износа тормозной колодки.
- Нет необходимости снятия колеса.
- Предназначен как для внутренних, так и внешних тормозных колодок.
- Калибровка: 1,5 мм.



4323 ШТАНГЕНЦИРКУЛЬ ДЛЯ ТОРМОЗНЫХ ДИСКОВ

- Специальное приспособление для определения толщины тормозных дисков.
- Диапазон измерений тормозных дисков: 0-60 мм.
- Применяется для измерения глубины протекторов.
- Изготовлен из алюминия.
- Погрешность: 0,1 мм.



6864 ШТАНГЕНЦИРКУЛЬ ДЛЯ ТОРМОЗНЫХ ДИСКОВ ЦИФРОВОЙ

- Предназначен для измерения толщины тормозных дисков.
- Диапазон измерений: 0-60 мм x 0,01/0-2,4" x 0,0005.
- Размер цифр на дисплее: 11 мм;
- Метрическая и дюймовая системы
- Максимальная скорость движения: 1,5 м/с.
- Закалённая нержавеющая сталь.

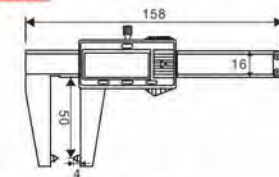

1708 ПРИСПОСОБЛЕНИЕ ДЛЯ ЗАМЕНЫ ТОРМОЗНЫХ КОЛОДОК

- Конструкция инструмента позволяет визуально контролировать снимаемый элемент.
- Сокращает время выполнения работ по замене/снятию прижимной пружины тормозной колодки.



4269 КЛЕЩИ ДЛЯ ТОРМОЗНЫХ ПРУЖИН

- Универсальные клещи для всех типов стяжных пружин колодок барабанных тормозов.
- Особая конструкция рабочей части обеспечивает простое снятие/установку пружин и шайб.
- Длина: 180,5 мм.
- Материал: сталь.
- Термообработка: HRC43-46.
- Макс. угол: 50°.



4487 ПРИСПОСОБЛЕНИЕ ДЛЯ СНЯТИЯ ЧАШКИ ПРУЖИН СТОЯНОЧНОГО ТОРМОЗА TOYOTA

- Используется для снятия чашки пружин бокового смещения тормозных колодок стояночного тормоза.
- Применение: TOYOTA Camry, Tacoma, Tundra, FJ Cruiser, 4Runner и Land Cruiser с 2000 гв.



1709 ПРИСПОСОБЛЕНИЕ ДЛЯ ЗАМЕНЫ ТОРМОЗНЫХ КОЛОДОК

- Предназначено для снятия и установки пружин тормозных колодок.
- Компактная конструкция предназначена для барабанных тормозов, у которых нет фиксирующих штифтов.



4270 ПРИСПОСОБЛЕНИЕ ДЛЯ ЗАМЕНЫ ТОРМОЗНЫХ КОЛОДОК

- Универсальное приспособление для снятия и установки стяжных пружин при замене колодок барабанных тормозов.
- Широкий диапазон применения.
- Длина: 310 мм.
- Материал: сталь.



1944 КРЮК ДЛЯ ТОРМОЗНЫХ ПРУЖИН

- Инструмент изготовлен из легированной стали и специально предназначен для снятия и установки стяжных пружин колодок барабанных тормозов. Общая длина: 150 мм.





6735 НАСАДКА ДЛЯ ЧИСТКИ СТУПИЦЫ

- Используется для очистки загрязнений колесного диска, а также области крепления между колесом и ступицей.
- После удаления загрязнений и коррозии, значения крутящего момента для заяжки болтов колеса будут верны.
- Под ключ: 1/2" DR.
- Комплектация: 1 диск (JTC-6735P), внутренний диаметр - 80мм, внешний диаметр - 150мм.



1541 НАБОР НАСАДОК ДЛЯ ЧИСТКИ ШПИЛЕК СТУПИЦЫ (14 ЕД.)

- Применяется для очистки загрязнений шпилек и корпуса колесного диска.
- В комплекте: Насадка для затирки 1-1/2" x 6 шт. Насадка для затирки 2" x 6 шт. Держатель насадки x 2 шт.



6971 НАБОР ДЛЯ ОЧИСТКИ РЕЗЬБ КОЛЁСНЫХ ШПИЛЕК И ПРИВОДНЫХ ВАЛОВ

- Предназначен для быстрого и эффективного удаления грязи, ржавчины и смазки с резьб колёсных шпилек и приводного вала.
- Комплектация: шесть быстрозъемных щеток-насадок, соответствующих метрической и дюймовой резьбам: 12 мм (7/16"), 13 мм (1/2"), 14 мм (9/16"), 16 мм (5/8"), 22 мм (7/8"), 28 мм (1 1/8") и один адаптер 1/4" x 1/2" Dr.



1511 КОМПЛЕКТ ДЛЯ ЧИСТКИ ТОРМОЗНЫХ ЦИЛИНДРОВ

- Т-образная рукоятка с режущими головками применяется для очистки тормозных цилиндров всех видов.
- Размеры рукоятки 120 x 6 мм, диаметр щетки - 50 мм.
- Применяется для очистки загрязненной поверхности тормозных цилиндров.



7809 НАДФИЛЬ ДЛЯ ОЧИСТКИ ТОРМОЗНОГО СУППОРТА

- Применяют для удаления тормозной пыли, ржавчины и грязи с тормозного суппорта.
- Ширина: 10 мм, утонченный профиль специально предназначен для японских автомобилей.
- Наконечник представляет собой удобный скребок для очищения остатков грязи.



4468 НАБОР ДЛЯ ПРОВЕРКИ ОСЕВОГО СМЕЩЕНИЯ ТОРМОЗНОГО ДИСКА

- Проверка величины биения тормозного диска проходит быстро и легко.
- В комплекте измерительный прибор с круговой шкалой.



6965 УСТРОЙСТВО ДЛЯ РАЗВЕДЕНИЯ ТОРМОЗНЫХ КОЛОДОК БАРАБАННОГО ТИПА

- Предназначено для разведения тормозных колодок барабанного типа при снятии тормозного цилиндра
- Диапазон: 16 - 105 мм.
- Размеры: 3/8" x 14 мм.



6651 ТРУБОГИБ ДЛЯ ТОРМОЗНЫХ ТРУБОК

- Специально предназначен для легкой гибки старых и новых линий с целью создания точной копии.
- Тормозной трубопровод может иметь множество изгибов.
- Используются для стальных, медных и покрытых пластиком тормозных трубопроводов 3/16"(4.75 мм) или 1/4"(6.3 мм).
- Комплектация: по два приспособления шириной 15 мм и 25 мм.



1353 КЛЕЩИ ДЛЯ СНЯТИЯ И УСТАНОВКИ ТРОСА СТОЯНОЧНОГО ТОРМОЗА

- Специальный дизайн позволяет упростить работы по снятию и установке троса стояночного тормоза.
- Патентованный.



4880 НАБОР ДЛЯ ВОССТАНОВЛЕНИЯ РЕЗЬБЫ

- Предназначен для восстановления резьбы направляющего штифта в корпусе тормозного барабана/диска.
- Используется в случае повреждения резьбы во время замены тормозных колодок.
- Применение данного набора обеспечивает быстрое восстановление поврежденной резьбы при помощи специальных приспособлений.
- В комплекте: Сменные вкладыши с медным кольцом М9х1.25 (в комплекте 10 ед.) Специальное сверло (зенкер) Специальный метчик М9х1.25 6-гранный ключ 7 мм.
- Применение: FORD, OPEL, VW, AUDI.



4660 КРЮКИ ДЛЯ СНЯТИЯ РЕЗИНОВЫХ ВТУЛОК (2 ЕД.)

- Специально предназначены для снятия резиновых втулок крепления выхлопной трубы.
- В наборе 2 крюка, изогнутые под разными углами.



4868 ЩИПЦЫ ДЛЯ СНЯТИЯ ВТУЛОК КРЕПЛЕНИЯ ВЫХЛОПНОЙ ТРУБЫ

- Щипцы легко снимают резиновые втулки крепления выхлопной трубы.
- Несколько ручек и самофиксирующийся захват щипцов позволяют быстро снимать резиновые втулки крепления выхлопной трубы.
- Компактная конструкция и изгиб в 25 градусов позволяет производить работы в труднодоступных местах.



6981 СЪЕМНИК ПОДВЕСОК КРЕПЛЕНИЯ ВЫХЛОПНОЙ СИСТЕМЫ

- С помощью устройства легко снимаются резиновые подвески выхлопной системы.
- Просто сжать рукоятки устройства для выдавливания кронштейна из отверстия резиновой подвески.



4663 ЩИПЦЫ ДЛЯ СНЯТИЯ И УСТАНОВКИ ХОМУТОВ ВЫХЛОПНОЙ СИСТЕМЫ

- Специально предназначены для разжимания хомутов на фланце выхлопной системы.
- Общая длина: 300 мм. Рабочий диапазон: 60 мм.
- Применение: Peugeot, Renault, Citroen и др.



4057 ПРИСПОСОБЛЕНИЕ ДЛЯ СНЯТИЯ ВЫХЛОПНОЙ СИСТЕМЫ

- Специально предназначено для разъединения элементов выхлопной системы без особых усилий.
- Применяется с рожковым ключом 17 мм и трещоточным ключом на 3/8".
- Диаметр трубы: 33-54 мм.



4039 РЕЗАК ДЛЯ ВЫХЛОПНЫХ ТРУБ С ХРАПОВЫМ МЕХАНИЗМОМ

- Новейшая конструкция, работает по принципу стандартного резака с храповым механизмом.
- Предназначен для работы с большими диаметрами выхлопных труб.
- Рабочий диапазон: 1-1/8"-2-1/2", 28-67 мм. Толщина: 3 мм;
- Применяется для резки выхлопных труб, труб глушителей, тонкостенных медных, стальных или неметаллических трубопроводов.



4319 РАСШИРИТЕЛЬ ВЫХЛОПНОЙ ТРУБЫ

- Диапазон применения: 40-64 мм.
- Специально предназначен для придания формы при стыковке частей трубы.
- Применение: трубы из нержавеющей стали.



6614ST ПРИСПОСОБЛЕНИЕ ДЛЯ ПОИСКА НЕИСПРАВНОСТИ ПОДВЕСКИ И РУЛЕВОГО УПРАВЛЕНИЯ

- Установите тестер под колесо для диагностирования проблемы подвески и рулевого управления путем вращения индикатора.
- Общая длина: 385 мм, резиновая накладка ф 51 x 250 мм (Д).
- Используйте с ключом с трещоткой или шарнирным ключом 1/2" DR.



7807 ПРИСПОСОБЛЕНИЕ ДЛЯ ВЫРАВНИВАНИЯ РУЛЕВОГО КОЛЕСА (УРОВЕНЬ)

- Применяется для выравнивания рулевого колеса в ходе регулировки угла установки передних колес.
- Легко устанавливается на рулевое колесо.
- Возвратная пружина обеспечивает автоматический подбор длины инструмента под разные диаметры рулевого колеса.



4049 ФИКСАТОР РУЛЕВОГО КОЛЕСА И ПЕДАЛИ ТОРМОЗА

- Рулевое колесо: Конструкция фиксатора с опорным башмаком позволяет использовать водительское сиденье автомобиля в качестве опоры.
- Надежно удерживает рулевое колесо в нужном положении.
- Имеет триггер-механизм и разблокиратор. Педаль (тормоз, газ);
- Поместите опору толкателя на педаль, рычаг зафиксируйте на рулевом колесе. Освободите рычаг триггерного механизма.
- Используя привод триггерного механизма, установите педаль в необходимое положение. Толкатель будет удерживать педаль нажатой, пока зафиксирован триггерный механизм.





7709 КЛЕЩИ ДЛЯ УДАЛЕНИЯ ПОСТОРОННИХ ПРЕДМЕТОВ ИЗ ШИНЫ

- Остроугольный носик позволяет легко захватить гвоздь и вытащить его из шины.
- Изготовлен из хром-ванадиевой стали и имеет утолщенный резец для воздействия с повышенной силовой нагрузкой.
- Общая длина: 160 мм.



3922 ШИЛО ДЛЯ РЕМОНТА АВТОШИН

- Прочная металлическая ручка.
- Изготовлена из хром-молибденового сплава.
- Рабочая длина: 53 мм.
- Сменная насадка.



39221 СМЕННАЯ НАСАДКА К ШИЛУ

- Изготовлена из хром-молибденового сплава.
- Полная длина: 78 мм.



3922L ШИЛО ДЛЯ РЕМОНТА АВТОШИН

- Прочная металлическая ручка.
- Изготовлена из хром-молибденового сплава.
- Рабочая длина: 73 мм.
- Сменная насадка.



3922L1 СМЕННАЯ НАСАДКА К ШИЛУ

- Изготовлена из хром-молибденового сплава.
- Полная длина: 98 мм.



3923 ШИЛО ДЛЯ РЕМОНТА АВТОШИН

- Прочная металлическая ручка.
- Изготовлена из хром-молибденового сплава.
- Рабочая длина: 72 мм.
- Сменная насадка.



39231 СМЕННАЯ НАСАДКА К ШИЛУ

- Изготовлена из хром-молибденового сплава.
- Полная длина: 97 мм.



5807 ПРИСПОСОБЛЕНИЕ ДЛЯ РЕМОНТА АВТОШИН

- Для удобства выполнения ремонтных работ покрышка подвешивается при помощи крюка и ленты.
- Конструкция инструмента с ручным приводом позволяет легко ввести шило в покрышку в месте прокола, подготавливая отверстие достаточного диаметра для дальнейшей установки жгута.
- Сокращает время выполнения работ и повышает качество ремонта автошин.



4219 НАПРАВЛЯЮЩИЕ ДЛЯ МОНТАЖА КОЛЕСА (8 ЕД.)

- Применяются во время монтажа колес, особенно для последних моделей автомобилей с длинными болтами.
- Применяются для всех автомобилей Mercedes с длинными болтами.
- Размеры: 2- 12мм x 1,25, 2- 12 мм x 1,5, 2- 14мм x 1,25, 2- 14 мм x 1,5.



6969 НАБОР НАПРАВЛЯЮЩИХ ШПИЛЕК ДЛЯ МОНТАЖА КОЛЕС

- Предназначен для облегчения установки колес, особенно на более поздние модели, на которых применяются болты с проушиной.
- Применение: подходят для колес ко всех легковым автомобилям, внедорожников и микроавтобусов.
- Размеры: M12 x 1,25, M12 x 1,5, M12 x 1,75, M14 x 1,25, M14 x 1,5, M16 x 1,5, M12 x 1,5 (внутренняя резьба) — по два каждого размера.

1911 КЛЕЩИ БАЛАНСИРОВОЧНЫЕ

- Предназначены для установки, снятия и отрезания балансировочных грузов.
- Инструмент изготовлен из закаленной стали, имеет удобные виниловые ручки. Имеет самооткрывающуюся пружину, расположенную на ручках, для удобства в работе.



3928 РОЛИК ДЛЯ РЕМОНТА АВТОШИН

- Прочная стальная ручка.
- Гофрированная рукоять предотвращает скольжение.



3460 РОЛИК ДЛЯ РЕМОНТА АВТОШИН

- Инструмент компактен, за счет применения деревянной рукоятки обладает легким весом.
- Конструкция ролика с внутренним подшипником упрощает использование инструмента.
- Размеры: $\phi 38 \times 5$ мм.



5307 ЛАТКИ ДЛЯ КАМЕР

- Материал: резина.

Артикул	РАЗМЕРЫ	УПАКОВКА
5307	$\phi 32$	100 шт.(в одной упаковке)/100 упаковок(в одном ящике)
5308	$\phi 42$	50 шт.(в одной упаковке)/100 упаковок(в одном ящике)



3429 КЛЕЙ РЕЗИНОВЫЙ ДЛЯ РЕМОНТА АВТОШИН

- Компоненты: Топуол, натуральный каучук.
- Используется для ремонта автошин при помощи заплат и жгутов.
- Состав: сольвент-нафта, легкие алифатические соединения.
- Объем: 250 мл.



3430 ЖГУТ ДЛЯ РЕМОНТА АВТОШИН

- Полоски вулканизационных жгутов подходят для всех автомобильных покрышек и позволяют значительно продлить срок эксплуатации шины.
- Латка ставится путем прессования, чтобы поверхность была равномерной и плотной.
- В упаковке: 25 жгутов по 5 штук.
- Обратите внимание: при перегреве покрышки (выше 85°C) в месте прокола может нарушиться герметизация.



3431 КОМПЛЕКТ ДЛЯ РЕМОНТА АВТОШИН

- В комплекте: JTC-3922, JTC-3923, JTC-3429, JTC-3430
- Переносной кейс для хранения инструментов.



7902 УСТРОЙСТВО ДЛЯ РАЗВЕДЕНИЯ БОРТОВ ШИНЫ

- Предназначен для быстрого разведения бортов шины.
- Диапазон: 55 – 360 мм.



6968 НАБОР ИНСТРУМЕНТА ДЛЯ ПОВРЕЖДЕННЫХ КОЛЕСНЫХ БОЛТОВ

- Предназначен для извлечения поврежденных колесных болтов.
- Применение: большинство типов колесных болтов любого производителя.
- Комплектация: три внешних центрирующих направляющих, два специальных сверл, 4 экстрактора, держатель экстрактора, приспособление для удаления экстрактора, головка ударная 17мм.

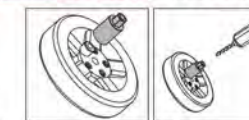

1733 ИНДИКАТОР ИЗНОСА ШИН

- Применяется для определения остаточной высоты протектора шины, что обеспечивает безопасную эксплуатацию автомобиля.
- Если глубина протектора составляет менее 1,6 мм - нельзя эксплуатировать.
- Диапазон измерения 1-30 мм.
- Для легковых автомобилей при глубине протекторов менее 1,6 мм - рекомендуется заменить шины.
- Для грузовых авто при глубине протекторов менее 2,4 мм - рекомендуется заменить шины.



5150 ИНДИКАТОР ИЗНОСА ШИН СТРЕЛОЧНЫЙ

- Диаметр индикатора: ϕ 47 мм.
- Диапазон тестирования: 0-1.6 мм ● красный, 1.6-2.0 мм ● желтый, 2.0-11 мм ● зеленый.



5328 ИНДИКАТОР ИЗНОСА ШИН ЦИФРОВОЙ

- Большой ЖК-дисплей
- Рабочий диапазон: 0-25.4 мм.
- Разрешение: 0.01 мм.
- Рабочая температура: 0-40°C.



4454 НАБОР ДЛЯ СНЯТИЯ И УСТАНОВКИ ДАТЧИКА ДАВЛЕНИЯ В ШИНЕ

- Специально разработан для извлечения и установки датчиков давления TPMS в шинах.
- В комплекте: вентильная отвертка с фиксируемым моментом 0.45 Нм. и динамометрическая отвертка с регулируемым моментом 1.4, 3.3, и 4 Нм.; биты T10, T15, T20 и 1/4" бита-адаптер; шупл 2 мм.; шестигранный ключ; глубокие головки 1/4" (11, 12 мм).
- Применение: большинство моделей датчиков TPMS.

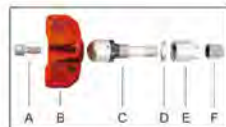

3926 ПРИСПОСОБЛЕНИЕ ДЛЯ УСТАНОВКИ ВЕНТИЛЯ (Б/К ШИНА)

- Инструмент выполнен из стали и предназначен для установки вентиля на легковых автомобилях.
- Защитное резиновое покрытие снижает вероятность повреждения диска.
- Имеет 3 рабочих позиции.
- Патентованный.



5630 ЗАЩИТНЫЕ НАКЛАДКИ НА КОЛЕСНЫЙ ДИСК

- Предназначены для защиты диска от повреждения во время работы с ним.
- В комплекте 2 ед.



5631 НАБОР МОНТИРОВОК ДЛЯ ШИНОМОНТАЖА (4 ЕД.)

- Инструмент изготовлен из закаленной среднеуглеродистой стали.
- Размеры: 12", 16", 20", 24".



7707 МОНТИРОВКА ДЛЯ ШИНОМОНТАЖА

- Предназначена для ремонта колес и защиты алюминиевых дисков от повреждений.
- Длина: 535 мм.



5607 НАСАДКИ ДЛЯ ПОДКАЧКИ КОЛЕС

Артикул	Длина	Внутренний диаметр головки	Резьба	Держатель
5607	150 мм	8 мм	1/4"PT	Металлический
5608	205 мм	8 мм	1/4"PT	Прорезиненный
5609	350 мм	8 мм	1/4"PT	Прорезиненный



6769-2S НАСАДКА ДЛЯ ШИННОГО МАНОМЕТРА 90°

- Предназначен для различных шинных манометров.
- Конструкция с прямым углом удобна для применения в ограниченных пространствах.



3523 ПРИСПОСОБЛЕНИЕ ДЛЯ ЗОЛОТНИКА НИППЕЛЯ С ОГРАНИЧЕНИЕМ

- Предотвращает пережим или недожим.
- Служит для снятия и установки ниппеля.
- Предупреждает преждевременную поломку шины из-за неисправности ниппеля.
- Простая эксплуатация.

УСИЛИЯ ВРАЩЕНИЯ



Артикул	Диапазон усилий затяжки	Тип клапана	Цвет
3523	25Н.см (±6%)	Резиновый	Красный
3524	45Н.см (±6%)	Металлический	Черный



3932 ПРИСПОСОБЛЕНИЕ ДЛЯ СНЯТИЯ И УСТАНОВКИ ЗОЛОТНИКА НИППЕЛЯ

- Применяется для монтажа и демонтажа стандартных золотников ниппеля.
- Рукоять выполнена в виде отвертки.



Артикул	Длина	Диаметр	Артикул	Длина	Диаметр
3932	60 мм	ϕ 4.5 мм	3932L	160 мм	ϕ 4.5 мм



7721 ИНСТРУМЕНТ ДЛЯ СНЯТИЯ И УСТАНОВКИ ЗОЛОТНИКА НИППЕЛЯ С ФИКСАТОРОМ

- Используется для снятия и установки золотников ниппеля.
- Двухцветная рукоятка выполнена из полипропилена и TPR пластика.
- Специальная разработанная конструкция будет удерживать ниппель при монтаже/демонтаже.
- Материал стержня: 8660.



Артикул	Длина	Диаметр	Артикул	Длина	Диаметр
7721	60 мм	ϕ 4.5 мм	7721L	160 мм	ϕ 4.5 мм



5611 ШИННЫЙ МАНОМЕТР

- Градуирован шагом 0.2 кг/см², рабочая область 1 - 11 кг/см² (100-1100 кПа)
- Изготовлен из хрома, длина 270 мм.
- Внутренний диаметр головки 8 мм.



6769 МАНОМЕТР ШИННЫЙ 3-Х ФУНКЦИОНАЛЬНЫЙ

- Манометр с ручным клапаном, выполняет три функции: проверка давления, сбрасывает давление до нужного значения, накачивает до нужного значения.
- Манометр: 2"(50 мм).
- Рабочий диапазон: 160psi/11 бар.
- Длина трубки: 280 мм. Переключающийся наконечник с функцией вращения на 360.
- Алюминиевая рукоятка.



6814 МАНОМЕТР ШИННЫЙ 3-Х ФУНКЦИОНАЛЬНЫЙ ЦИФРОВОЙ

- Выполняет три функции: проверка давления, сброс давления до нужного значения, накачка до нужного значения, имеет рукоять и ручной клапан.
- Трубка с самозажимающимся патроном, Длина: 300 мм.
- Погрешность: ±2%, Рабочая температура: -5~+50°C.
- Рабочее давление: 232Psi/ 16 Bar.
- Светодиодный экран, Выбор единиц измерения: Psi/ бар/ кПа.
- Элемент питания: CR2032x 1pc.



6726 МАНОМЕТР ШИННЫЙ ЦИФРОВОЙ 3-Х ФУНКЦИОНАЛЬНЫЙ

- Манометр с рукоятью и ручным клапаном. Выполняет три функции: проверка давления, сбрасывает давление до нужного значения, накачивает до нужного значения.
- Цифровой манометр 60мм.
- Подсветка дисплея включается во время использования и выключается после 12 секунд простоя.
- Длина трубки: 600мм
- Единицы измерения: psi, bar, kgf/cm², kPa.
- Вес: 550 грамм.
- Рабочее давление: 3~150psi.
- Точность: 30~50psi ±1psi; 3~29/51~110psi: ±1.5psi; 110~150psi: ±2psi. (при температуре 20°C~30°C).



4236 МАНОМЕТР ШИННЫЙ

- Обладает всеми характеристиками JTC-4058.
- Погрешность: в диапазоне 30-45 фунт на кв. дюйм: ±1 фунт на кв. дюйм, в остальном: ±2 фунт на кв. дюйм.
- Диапазон измерений: 87 фунт на кв. дюйм/6 бар (600 кПа).
- Специально предназначен для точного измерения и регулировки давления в шинах.

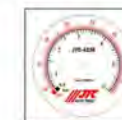

4058 МАНОМЕТР ШИННЫЙ

- Манометр с рукоятью и ручным клапаном. Выполняет 3 функции: проверяет давление, сбрасывает давление до нужного значения, накачивает до нужного значения.
- Размер устройства 80 мм, с функцией вращения на 360°.
- Длина трубки: 600 мм.
- Прибор обладает легким весом. Вес: 0.63 кг.
- Погрешность: до 110 psi: ±3psi; более 110 psi: ±4psi.
- Рабочий диапазон: 170 psi/12 бар (1200 кПа).



4058L МАНОМЕТР ШИННЫЙ

- Обладает всеми характеристиками JTC-4058.



4514 ТЕСТЕР ДЛЯ ТОРМОЗНОЙ ЖИДКОСТИ

- Спецификация по SAE J1730.
- Для тестирования необходимо минимальное количество тормозной жидкости.
- Простое управление.



ИНСТРУКЦИЯ

1538A ТЕСТЕР ДЛЯ ТОРМОЗНОЙ ЖИДКОСТИ

- Инструмент представляет собой цифровой тестер для определения качества тормозной жидкости.
- Количество воды в тормозной жидкости отображается с помощью 5-ти индикаторов (в процентном соотношении).
- Индикаторы: Зеленый: вода отсутствует - ОК.
Желтый: менее 1% воды - держите на контроле.
Желтый/желтый: 2% воды - держите на контроле.
Желтый/желтый/красный: 3% воды - замените тормозную жидкость.
Желтый/желтый/красный/красный: 4% воды - немедленно замените тормозную жидкость.

3% воды - замените тормозную жидкость.
Желтый/желтый/красный/красный:
4% воды - немедленно замените тормозную жидкость.

6972 НАБОР ИНСТРУМЕНТОВ ДЛЯ ПРОКАЧКИ ТОРМОЗОВ

- Встроенный обратный клапан и три двусторонних торцовых ключа.
- Интегрированные в одно удобное и компактное устройство ключи обеспечивают быструю прокачку тормозной системы.
- Успешно применяются для прокачки тормозной системы и системы гидравлического сцепления.
- Размеры: 3/8" (чёрный) x 8 мм (синий), 9 мм (фиолетовый) x 10 мм (золотистый), 11 мм (красный) x 12 мм (оранжевый).

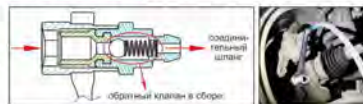

6755 НАБОР ИНСТРУМЕНТОВ ДЛЯ ПРОКАЧКИ ТОРМОЗОВ

- Ключ и головка встроены в удобное и компактное устройство для быстрой и простой прокачки.
- Идеально подходит для систем выпуска воздуха, тормозных систем и гидравлического сцепления.
- Для универсальных выпускных штуцеров.
- Материал уплотнения высокого качества увеличивает срок службы инструмента.
- Комплектация: ключи 5 шт. (8, 9, 10, 11, 12 мм), шланг силиконовый с обратным клапаном для безопасности управления 1 шт. (1.2 м).



420707 ПРИСПОСОБЛЕНИЕ ДЛЯ ПРОКАЧКИ ТОРМОЗОВ

- Ключ и головка встроены в удобное и компактное устройство для быстрой и простой прокачки.
- Идеально подходит для систем выпуска воздуха, тормозных систем и гидравлического сцепления.
- Силиконовый шланг с обратным клапаном (1.2 м) для безопасного управления.
- Для универсальных выпускных штуцеров.
- Материал уплотнения высокого качества увеличивает срок службы инструмента.

Артикул	Характеристики	Артикул	Характеристики
420707	7 мм	420711	11 мм
420708	8 мм	420712	12 мм
420709	9 мм	420703	3/8"
420710	10 мм		

1045 ПРИСПОСОБЛЕНИЕ ДЛЯ ОТКАЧКИ ТЕХНИЧЕСКИХ ЖИДКОСТЕЙ РУЧНОЕ (6.5Л)

- Объем: 6,5 л.
- Применяется для перекачки технической жидкости с помощью вакуума вручную.
- Имеет специальную запатентованную конструкцию для создания вакуума.
- Предусмотрено место для хранения трубок.

место хранения трубок

- B: ϕ 10 x 1000 мм
- C: ϕ 7 x 1000 мм
- D: ϕ 6 x 1000 мм

1020 ПРИСПОСОБЛЕНИЕ ДЛЯ ОТКАЧКИ ТЕХНИЧЕСКИХ ЖИДКОСТЕЙ РУЧНОЕ (10 Л)

- Емкость: 10 л.
- Применяется для откачки технической жидкости с помощью вакуума вручную.
- Имеет специальную запатентованную конструкцию для создания вакуума.
- Устойчивое основание для удобства работы.

- B: ϕ 10x1000L
- C: ϕ 7x1000L
- D: ϕ 6x1000L

1050 ПРИСПОСОБЛЕНИЕ ДЛЯ ОТКАЧКИ ТЕХНИЧЕСКИХ ЖИДКОСТЕЙ КОМБИНИРОВАННОЕ (РУЧНОЕ/ПНЕВМАТИЧЕСКОЕ)

- Емкость: 10 л.
- Устройство для откачки технической жидкости с пневматическим и ручным приводами. Не дает искры.
- 3 отверстия для выпуска воздуха с контрольным вентиляем предназначены для быстрого выпуска воздуха из устройства.
- Применяется для перекачки моторных и трансмиссионных масел, тормозной жидкости, воды.
- Приспособление оснащено декомпрессионным клапаном новой конструкции для создания вакуума.
- Комплектуется шлангами аналогично JTC-1020.

1023A ПРИСПОСОБЛЕНИЕ ДЛЯ ОТКАЧКИ ТЕХНИЧЕСКИХ ЖИДКОСТЕЙ ПНЕВМАТИЧЕСКОЕ

- Емкость: 8,5 л.
- Рабочее давление: 90 psi
- Простота и легкость эксплуатации. Применяется для перекачки различных технических жидкостей: моторные и трансмиссионные масла, тормозные жидкости, вода.
- Перекачивает 5 л моторного масла за 3 минуты.

- Не создает искру.
- Простота управления, для работы достаточно одного человека. Экономия рабочей силы.
- Быстрая и безопасная работа.
- Диапазон рабочих температур: от -20°C до $+60^{\circ}\text{C}$.

- A: ϕ 8 x 1110 мм
- B: ϕ 10 x 1500 мм
- C: ϕ 6,7 x 1000 мм
- D: ϕ 4,5 x 1000 мм

1025 ПРИСПОСОБЛЕНИЕ ДЛЯ ОТКАЧКИ ТОРМОЗНОЙ ЖИДКОСТИ ПНЕВМАТИЧЕСКОЕ

- Применение данного приспособления позволяет снизить затраты, ускорить работы, а также экономит рабочую силу.
- Универсальность: применяется для обычных тормозных систем и тормозных систем с ABS.
- Чистота рабочего места: конструкция не допускает разлива откачиваемой жидкости.
- Бесшумная работа: встроенное устройство обеспечивает бесшумную работу механизма.

- Приемный патрубок выполнен из силикона.
- Емкость: 2 л.
- Рабочее давление: 40-170 psi
- Воздушный штуцер: 1/4"
- Температурный диапазон: -20°C до $+60^{\circ}\text{C}$.

1026 ПРИСПОСОБЛЕНИЕ ДЛЯ ЗАМЕНЫ ТОРМОЗНОЙ ЖИДКОСТИ

- Предназначено для замены тормозной жидкости.
- 12 шт. в упаковке / 7 кг / 8 кг / 1,8"
- Емкость: 1000 см³.

4810 ПРИСПОСОБЛЕНИЕ ДЛЯ ЗАМЕНЫ ТОРМОЗНОЙ ЖИДКОСТИ

- Емкость: 1000 см³.
- Емкость с тормозной жидкостью подвешивается с помощью магнитного держателя с крюком.
- Таким образом, нет необходимости прилагать приспособление на капоте/двигателе.
- Подающий шланг выполнен из силикона.

4829 ПРИСПОСОБЛЕНИЕ ДЛЯ ОТКАЧКИ ТОРМОЗНОЙ ЖИДКОСТИ

- Применяется для удаления тормозной жидкости.
- Регулируемый черный резиновый адаптер подходит для различных размеров перепускных клапанов.
- Конструкция позволяет визуально контролировать процесс прокачки.
- Емкость: 1000 см³.
- Длина трубки: 1300 мм.

1032 УСТРОЙСТВО ДЛЯ ОТКАЧКИ ТЕХНИЧЕСКИХ ЖИДКОСТЕЙ ВАКУУМНОЕ

- Емкость: 12 л.
- Используется для откачки технических жидкостей при помощи сжатого воздуха: все виды масла, бензин, дизельное топливо, вода и др.
- С прозрачной колбой для контроля процесса.
- Размеры шупов в комплекте: ϕ 9 мм, ϕ 7 мм, ϕ 6 мм, а также шланг для тормозной жидкости.

- A: ϕ 6 x 750 мм
- B: ϕ 7 x 750 мм
- D: ϕ 7 x 920 мм
- E: ϕ 3/8" x 650 мм
- F: Шланг для тормозной жидкости

1537 УСТРОЙСТВО ДЛЯ ОТКАЧКИ ТЕХНИЧЕСКИХ ЖИДКОСТЕЙ С МЕРНОЙ ЕМКОСТЬЮ

- Применяется для вакуумной откачки любых технических жидкостей: масло, трансмиссионное масло, тормозная жидкость и т.п.
- В комплект входят шупы различных диаметров.
- Конструкция с мерной емкостью на 12 л предназначена для оценки объема откачиваемой жидкости.
- Емкость бака: 80 л.

- A: ϕ 6 x 750 мм
- B: ϕ 7 x 750 мм
- C: ϕ 6 x 920 мм
- D: ϕ 7 x 920 мм
- E: ϕ 3/8" x 650 мм
- F: Шланг для тормозной жидкости



5440 ШПРИЦ ПЛУНЖЕРНЫЙ МАСЛОЗАЛИВНОЙ 500МЛ (СТАЛЬ) СО ШЛАНГОМ

- Шприц для жидких масел применяется для заправки масла в КПП, редуктора и т.п.
- Емкость: 500 см³.
- В комплекте со шлангом Диаметр: ϕ 57.
- Длина: 290 мм.

5533 ШПРИЦ АСПИРАТОР

- Прозрачная конструкция позволяет контролировать состояние и кол-во жидкости в шприце.
- Подходит для перекачки масел/жидкостей.
- Подходит для трансмиссионного масла и различной жидкости.
- Материал: полипропилен.
- Размер трубки: ϕ 47 x 210 мм.
- Применение: тормозная жидкость, антифриз/охлаждающая жидкость.

ИНСТРУКЦИЯ



Артикул	Объем	Размер трубы	Применение
5533	200 С.С.	ϕ 47 x 210 мм	Тормозная жидкость, антифриз/охлаждающая жидкость.
5534	1500 С.С.	ϕ 90 x 360 мм	Моторное масло, трансмиссионное масло.

4634 СЧЕТЧИК РАСХОДА МАСЛА МЕХАНИЧЕСКИЙ

- Для обнуления счетчика покрутите внешнюю шайбу. Шкала на 5л.
- Рабочее давление: 8 кг/см².
- Резьба: 1/4" PT.
- Погрешность: +/- 5%.

4635 СЧЕТЧИК РАСХОДА МАСЛА ЭЛЕКТРОННЫЙ

- Водонепроницаемый.
- Питание от 1 батарейки типа AA.
- Диапазон измерений: 1-30 л/мин.
- Погрешность: +/- 0,5%.
- Рабочее давление: 70 бар
- Потеря давления: 0,7 бар (масло 15 л/SAE 10W/40)
- Резьба: 1/2" PT

1024 ПРИСПОСОБЛЕНИЕ ДЛЯ ОТКАЧКИ ТЕХНИЧЕСКИХ ЖИДКОСТЕЙ ПНЕВМАТИЧЕСКОЕ

- Приспособление с функцией откачки и заправки, объем 6 л.
- Специальная конструкция позволяет использовать устройство в условиях ограниченного пространства.
- Приспособление оснащено специальными устройствами для автоматической остановки перекачки.
- В комплекте: полиуретановый шланг длиной 1,2 м с гибкой резиновой капельницей, полиамидный шланг 1 м.
- Диапазон рабочих температур: от -20°C - 60°C.

A: ϕ 9.5x2250L
B: ϕ 10x1500L

1033 УСТАНОВКА ДЛЯ ПОДАЧИ МАСЛА РУЧНАЯ

- Емкость бака 20 л.
- Применяется для универсальных смазочных материалов и трансмиссионного масла.
- Расход: 65 см³/цикл.

4632 УСТАНОВКА ДЛЯ ПОДАЧИ МАСЛА ПНЕВМАТИЧЕСКАЯ

- Увеличенное отверстие для заливки масла (45 мм) позволяет сократить время работы по замене масла.
- Специальная конструкция для подачи масла легко позволяет контролировать расход.
- Предусмотрен осушительный клапан для удаления воды из воздушного компрессора.
- Конструкция позволяет держать воздух под давлением для дальнейшей работы.
- Применяется с счетчиком расхода масла (механическим или электронным, приобретается дополнительно).
- Емкость: 25 л.

A: 3/8" ϕ x750 мм
B: 6 ϕ x750 мм

4633 УСТАНОВКА ДЛЯ ПОДАЧИ МАСЛА КОМБИНИРОВАННАЯ

- С вакуумным насосом для заливки масла.
- Расход легко регулируется давлением воздуха.
- Конструкция позволяет держать воздух под давлением для дальнейшей работы.
- Специальная конструкция для подачи масла легко позволяет контролировать расход.
- Применяется с счетчиком расхода масла (механическим или электронным, приобретается дополнительно).
- Подходит для подачи любых технических жидкостей: все виды масла, бензин, дизельное топливо.
- Идеально для применения на СТО, где обслуживаются большегрузные автомобили.
- Емкость: 80 л.

4144В УСТАНОВКА ДЛЯ ПОДАЧИ МАСЛА В АКПП (РУЧНАЯ)

- Специально предназначен для заправки маслом автоматической коробки передач.
- Сменные фитинги подходят для различных марок автомобилей.
- Ручной насос предотвращает загрязнение маслом.
- Стандартные фитинги (8 ед.), дополнительные фитинги (3 ед. - приобретаются отдельно).

Размеры фитингов 8 ед.

- AT-101: FORD
- AT-102: универсальная насадка
- AT-103: VW, AUDI
- AT-104: VW, AUDI
- AT-105: VW, AUDI
- AT-106: BENZ 722.9, ALTIS 2010
- AT-107: AUDI, VW DSG
- AT-108: AUDI, VW CVT

Дополнительные фитинги

- AT-109: VOLVO
- AT-110: TOYOTA (CVT)
- AT-111: SKODA
- AT-112: VW
- AT-113: INFINITI, NISSAN(ATF) (M8 x 1.0)
- AT-114: Universal type
- AT-117: NISSAN, TOYOTA, MAZDA(ATF)
- AT-118: SUZUKI, MAZDA(CVT)

С функцией быстрого соединения



4252 ПРИСПОСОБЛЕНИЕ ДЛЯ ЗАМЕНЫ МАСЛА И ТЕХНИЧЕСКИХ ЖИДКОСТЕЙ ПНЕВМАТИЧЕСКОЕ (10 Л)

- Применяется для быстрого, безопасного извлечения, перемещения и закачки жидкостей, предотвращает загрязнение рабочего места.
- Не создает искру, для работы достаточно одного человека.
- Приспособление оборудовано предохранительным клапаном с предустановленным значением 43 фунт на кв. дюйм (3 бар), избыточное давление выпускается автоматически.

- Емкость контейнера - 10 л, контейнер оснащен измерителем расхода.
- Специальный вентиль позволяет переключаться между режимами работы.
- Быстросъемник из меди значительно упрощает использование приспособления.
- Размер воздушного штуцера: 1/4".
- Средний расход воздуха: 2 куб. футов/мин.
- Температура: -20°C - 60°C.

A: ϕ 9.5x2160L
B: ϕ 10x1500L

C: ϕ 16.5x700L
D: 8pc Adapter set

4539 ЕМКОСТЬ ДЛЯ ЗАПРАВКИ АКПП МАСЛОМ С НАБОРОМ АДАПТЕРОВ (8 ШТ.)

- Для заправки: заполните емкость маслом, подвесьте выше уровня АКПП, подсоедините шланг к АКПП.
- В процессе заправки можно доливать масло в емкость.
- Объем: 4л.
- Поставляется с набором адаптеров (8 шт.) аналогичным из JTC-4252.

6624 НАБОР ПЕРЕХОДНИКОВ И АДАПТЕРОВ ДЛЯ ПРИСПОСОБЛЕНИЯ ЗАМЕНЫ МАСЛА 4252

- Применяется с JTC-4252
- Комплектация:
 - (№52) 4252-AT109-VOLVO (№56) 4252-AT113- INFINITI, NISSAN (ATF)
 - (№53) 4252-AT110-TOYOTA, LEXUS(CVT), DAIHATSU (№55) 4252-AT114- Universal type
 - (№51) 4252-AT111- SKODA (№59) 4252-AT117- NISSAN, TOYOTA, MAZDA (ATF)
 - (№60) 4252-AT112- VW (№58) 4252-AT118- SUZUKI, MAZDA (CVT)
- Дополнительный переходник: JTC-6624Z: переходник для преобразования клапана 4144A в клапан 4252.
- JTC-6624K: включены 6624Z и 6624 для использования с JTC-4144A.

4144-AT131 АДАПТЕР ДЛЯ JTC-4144B

- Применяется для автомобилей VAG с 7-ступенчатой коробкой передач с двойным сцеплением.
- Следует использовать с JTC-4144B.
- Применение: Audi A6 2011> VAG с 7-ступенчатой коробкой DSG.
- Оригинальный номер VM: VAS 6617/12.



ИНСТРУКЦИЯ

4144-AT131A АДАПТЕР ДЛЯ JTC-4144B

- Предназначен для применения на автомобилях VAG, оснащенных 7-ступенчатой коробкой передач с двойным сцеплением.
- Муфта с внутренней резьбой M12 x P1.5 может применяться с различными типами заправочного оборудования.
- Применение: AUDI A6 2011-; 7-ступенчатые коробки передач с прямым переключением передач VAG.
- Оригинальный номер производителя: VAS 6617/12.



4876 НАСОС С ПНЕВМОПРИВОДОМ

- Подходит для бака емкостью 50 галлонов.
- Применяется для перекачки жидкостей, не вызывающих коррозию.
- Специальная бесшумная конструкция поршня.
- Рабочее давление: 30-100psi.
- Шланг: 1/2" (внутр. диам.),
- Расход: 7-11 л/мин.
- Тип масла: 0-120.

4253 НАСОС С ПНЕВМОПРИВОДОМ

- Установка представляет собой малошумный насос с маслораздаточным пистолетом нового типа и герметичной насадкой.
- Предназначена для раздачи масла (0#-120#) из бочек, а также перекачки не коррозионных растворителей.
- Состоит из 2-х независимых и раздельных насосных систем, что предотвращает попадание отработанной влаги компрессора в емкость с перекачиваемым маслом.
- Применение: Подходит для всех видов механизмов: промышленное оборудование, автомобили, авиационный и морской транспорт и т.д.
- Емкость: 200 л; Длина шланга: 6 м.
- Рабочее давление подаваемого воздуха: 4-9 бар (60-130 psi).
- Давление масла: 4-9 бар (60-130 psi).
- Коэффициент передачи давления: 1:1. Производительность: 23-30 см³/с.



7965 НАКОНЕЧНИК КОНУСНЫЙ ДЛЯ СМАЗОЧНОГО ШПРИЦА

- Применять с JTC-3305, 3306, 5551, 4548, 1034 и т.д.
- Длина: 86 мм.
- Выполнена с заостренной насадкой, готова к применению.

7966 НАКОНЕЧНИК ИЗОГНУТЫЙ ДЛЯ СМАЗОЧНОГО ШПРИЦА

- Применять с JTC-3305, 3306, 5551, 4548, 1034 и т.д.
- Длина: 175 мм.

3307 ШЛАНГ СМАЗОЧНЫЙ ГИБКИЙ

- Подходит для использования в условиях ограниченного пространства.

Артикул	Длина	Рабочее давление	Давление на разрыв
3307	12" (300 мм)	4500 psi	10000 psi
3308	18" (450 мм)	4500 psi	10000 psi

3305 ШПРИЦ-МАСЛЕНКА РУЧНАЯ

- Оборудована выпускным клапаном.
- Удобная прорезиненная ручка.
- Цилиндрическая конструкция емкости для смазки.
- Объем: 400 см³.
- Давление смазки на выходе: 3200 psi.
- Приблизительное давление: 0.3-0.35 c.c.

3306 ШПРИЦ-МАСЛЕНКА ПНЕВМАТИЧЕСКАЯ

- Емкость картриджа: 14 oz (400 c.c.)
- Рабочее давление: 40-100 psi.
- Исходящий давление: 1600 - 4000 psi.
- Вес: 1.6 кг.
- Размер воздушного штуцера: 1/4" 40:1
- Сверхпрочный корпус из литого алюминия обеспечивает устойчивость инструмента и продляет срок службы.
- Клапан для выхода лишнего воздуха.
- Изогнутая металлическая трубка 6" со стандартным переходником.
- Шаг: 1-1.3 c.c.

5551 ШПРИЦ-МАСЛЕНКА ПНЕВМАТИЧЕСКАЯ

- Объем смазки: 14 унций (400 куб.см.)
- Входное давление: 40 - 100 P.S.I.
- Выходное давление: 1600 - 4000 P.S.I.
- Вес: 1.6 кг.
- Высокопрочный литой алюминиевый корпус обладает достаточной прочностью. Имеет долгий срок эксплуатации.
- 3 способа наполнения смазкой: зарядный бак, подающий насос или картридж со смазкой на 14 унций.
- Клапан стравливания для сброса нежелательного воздуха.
- Скорость подачи смазки: 288 мл/мин.
- Входной диаметр для воздуха: 1/4".
- Размер рукава: внутренний диаметр 3/8"
- Встроенная стальная изогнутая трубка 6" + гибкая трубка 9".

4548 УСТАНОВКА ДЛЯ ПОДАЧИ СМАЗКИ РУЧНАЯ

- Емкость: 20 л.
- Тип смазки: 00#-2#.
- Коэффициент подачи за одно нажатие 4cc
- Длина шланга: 150 см.

1034 УСТАНОВКА ДЛЯ ПОДАЧИ СМАЗКИ ПНЕВМАТИЧЕСКАЯ

- Применяется для подачи смазки на смазываемые детали.
- Применяется для смазки 00#-2#.
- Емкость: 20 л.
- Рабочее давление воздуха: 4-9 кг/см.
- Коэффициент передачи давления: 45:1.
- Давление смазки: 180-405 кг/см
- Расход: 30 см³/с.



JTC-1034P Нажимной ДИСК (приобретается дополнительно, применяется для использования густых смазок класса NLGI-1 и NLGI-2)

4254 УСТАНОВКА ДЛЯ ПОДАЧИ СМАЗКИ ПНЕВМАТИЧЕСКАЯ

- Предназначена для раздачи смазки 00#-2# из бочек объемом 50 галлонов (190 л).
- Состоит из 2-х независимых и раздельных насосных систем, что предотвращает попадание отработанной влаги компрессора в емкость с перекачиваемым маслом.
- Применение: Подходит для всех видов механизмов: промышленное оборудование, автомобили, авиационный и морской транспорт и т.д.
- Емкость: 200 л; Длина шланга: 6 м.
- Рабочее давление воздуха: 4-9 бар (60-130psi).
- Давление смазки: 180-405 бар (2700-5850psi)
- Коэффициент передачи давления: 5:1; Производительность: 30 см³/с.



6993 АДАПТЕР ДЛЯ ПРОКАЧКИ ТОРМОЗНОЙ СИСТЕМЫ УНИВЕРСАЛЬНЫЙ

- Оснащен регулируемыми захватами и конической резиновой насадкой для применения с различными тормозными системами.
- Диаметр: 26 - 79 мм.
- Максимальное давление: до 3,5 бар (50 psi).
- Применять с JTC-6989, 6990.



1031 УСТРОЙСТВО ДЛЯ СЛИВА МАСЛА

- Емкость: 80 л.
- Специальная конструкция приемной воронки предотвращает разлив масла.
- В приемной воронке предусмотрена съемная фильтрующая сетка.
- Для освобождения емкости используется сжатый воздух.

4819 УСТРОЙСТВО ДЛЯ СЛИВА МАСЛА ВАКУУМНОЕ

- Емкость: 80 л.
- Выполняет те же функции что и JTC-1031, плюс предусмотрена функция откачивания масла. Применяется для слива масла из автомобиля с помощью сжатого воздуха.
- Патрубки аналогичны JTC-1032.

1512 УСТРОЙСТВО ДЛЯ ЗАМЕНЫ МАСЛА

- Характеристики:
- Размеры: 463 мм(Д) x 1290 мм (Ш) x 1260-1720 мм (В);
- Емкость: бак - 80 л, поддон - 16 л, φ 550, 225 мм (В)
- Скорость слива:
- откачивает 4 л масла при температуре двигателя 60°C за 2,5 мин.
- Из поддона масло откачивается в бак (16 л масла за 1,5 мин).
- Размеры патрубков аналогичны JTC-1537.
- Применяются во время работ по замене масла для грузовых автомобилей.

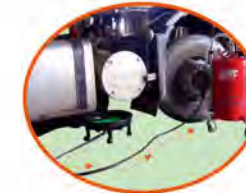

слив масла



6992 АДАПТЕР ДЛЯ ПРОКАЧКИ ТОРМОЗНОЙ СИСТЕМЫ АМЕРИКАНСКОГО ТИПА

- Применять с JTC-6989, 6990.
- Применение: CHRYSLER, DODGE, JEEP, RAM, MITSUBISHI Raider, TOYOTA Tacoma.

6991 НАБОР АДАПТЕРОВ ДЛЯ ПРОКАЧКИ ТОРМОЗНОЙ СИСТЕМЫ (6 ЕД.)

- Предназначен для прокачки тормозных систем, по меньшей мере, 90% транспортных средств, представленных на рынке.
- Применять с JTC-6989, 6990.
- Включает прямой переходник европейского типа.
- Большинство переходников имеют изогнутую под прямым углом форму в целях облегчения использования в ограниченном пространстве.
- Применение: TOYOTA, LEXUS, GMC, FORD, HYUNDAI, KIA, MAZDA, MITSUBISHI, HONDA, ACURA, SUZUKI, NISSAN, европейские автомобили и т.д.



6989 ПРИСПОСОБЛЕНИЕ ДЛЯ ПРОКАЧКИ ТОРМОЗОВ

- Специально разработан для выполнения одним человеком операции по прокачке тормозов путем ручного нагнетания давления в тормозной системе из главного цилиндра.
- Включает стандартный европейский адаптер с шарниром на 90° и литровой бачок для удаления старой тормозной жидкости.
- Бак на 3 л с клапаном сброса давления.
- Быстроразъемный соединитель с односторонним клапаном для предотвращения утечек тормозной жидкости.
- Манометр 0-60psi (0-4бар).



4331 ПРИСПОСОБЛЕНИЕ ДЛЯ ПРОКАЧКИ ТОРМОЗОВ

- Приспособление для прокачки тормозов с пневматическим приводом.
- Подходит как для прокачки тормозной системы, так и для прокачки гидравлической системы привода сцепления.
- В комплект входит набор адаптеров для различных тормозных цилиндров.
- Объем емкости: 5 л.
- Размер воздушного штуцера: 1/4" PT.

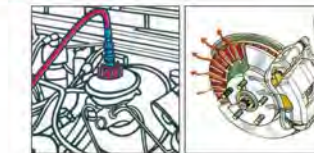

6990 КОМПРЕССОР ЭЛЕКТРИЧЕСКИЙ ДЛЯ ПРОКАЧКИ ТОРМОЗНОЙ СИСТЕМЫ

- Питается от бортовой сети автомобиля 12 В и обеспечивает поддержание давления посредством электронасоса.
- Давление может быть настроено в соответствии с характеристиками большинства автомобилей.
- Оснащается двумя двухлитровыми емкостями для сохранения свежей тормозной жидкости для её дальнейшего использования.
- Комплект включает стандартный изогнутый под прямым углом переходник европейского типа и литровую емкость для сбора отработанной тормозной жидкости.



6737 КЛЮЧ РЕГУЛИРОВКИ Форсунок ОМЫВАТЕЛЯ MB

- Используется для регулировки форсунок омывателя лобового стекла.
- Применение: MB W204, W207, W212, W218.
- Оригинальный номер MM: 001589021600.



6646 КЛЮЧ ДЛЯ РЕГУЛИРОВКИ ФАР (BENZ W205)

- Используется для регулировки положения фар.
- Применение: BENZ W205 2014-, AUDI A7.
- Размер: Dr. 3/8" x H14.
- Длина: 195 мм.



4046 КЛЮЧ ДЛЯ СНЯТИЯ МАСЛЯНОГО ФИЛЬТРА (46 ММ)

- Специальный ключ применяется во время производства работ по замене карбамидного фильтра AD Blue, установленного на грузовых автомобилях концерна MERCEDES-BENZ с двигателями BlueTEC.
- Подходит для автомобилей: ACTROS, ATEGO, AXOR, ECONIC.



1702 КЛЮЧ МУФТЫ ВЕНТИЛЯТОРА

- Предназначен для демонтажа термо- и вискомуфт автомобилей Ford, Mercedes и других.
- Изготовлен из закаленной штампованной стали.



1715 КЛЮЧ МУФТЫ ВЕНТИЛЯТОРА

- Предназначен для демонтажа муфт вентилятора автомобилей Mercedes.
- Конструкция ключа позволяет производить работы в условиях ограниченного пространства.



1713 ФИКСАТОР МУФТЫ ВЕНТИЛЯТОРА

- Применяется для удерживания муфты от проворачивания во время демонтажа.

1714 ФИКСАТОР МУФТЫ ВЕНТИЛЯТОРА

- Специальная конструкция ключа с 3-мя отверстиями под болты на муфте вентилятора применяется для фиксации муфты и снятия фиксирующих гаек. Предназначен для автомобилей Mercedes.
- Конструкция ключа позволяет производить работы в условиях ограниченного пространства.



1832 СЕРВИСНЫЙ КЛЮЧ ДЛЯ РЕМНЯ ВЕНТИЛЯТОРА

- Универсальный инструмент предназначен для обслуживания вентиляторов системы охлаждения и приводных ремней на автомобилях Mercedes Benz, Nissan Quest, Mercury Villager.
- Ключ применяется для ослабления зажимной гайки натяжного ролика при регулировке и замене ремня кондиционера.
- В комплект входят 2 биты 8 мм и 10 мм.

1313 НАБОР КЛЮЧЕЙ ДЛЯ МУФТ ВЕНТИЛЯТОРОВ

- В комплекте: JTC-1701, 1702, 1703, 1713, 1714, 1715, 1832.
- Применение: большинство автомобилей Mercedes и BMW.

4110 КЛЮЧ ДЛЯ КРЫШКИ ТОПЛИВНОГО НАСОСА (MERCEDES W164)

- Применяется для снятия и установки пластиковой крышки топливного насоса.
- Применение: Mercedes Benz W164, W166, W251.
- Оригинальный номер: 164589010700.



6611 ГОЛОВКА ДЛЯ БОЛТОВ ЗАДНЕГО БАМПЕРА MERCEDES

- Специально предназначена для установки и демонтажа фиксирующего винта заднего бампера.
- Размеры: Dr. 3/8" x 8мм x длина 120мм x 6 граней.
- Применение: BENZ W213 и др.

4213 ГОЛОВКА ДЛЯ БОЛТОВ ЗАДНЕГО БАМПЕРА MERCEDES

- Специально предназначена для установки/снятия креплений заднего бампера.
- Размеры: 3/8" Dr.x10 мм x 120 мм x 6 граней
- Применение: Mercedes W204, 212, 221 и пр.



7868 НАБОР ГОЛОВОК ТОРЦЕВЫХ ГЛУБОКИХ 6-ГРАННЫХ 3/8" 8-14ММ, ДЛИНА 120ММ 5 ПРЕДМЕТОВ

- Состав набора: 3/8" x 8, 10, 12, 13, 14 мм.
- Длина головки: 120 мм.
- Применение: болты (винты, гайки) бамперов, оптических приборов и т.д. BENZ, BMW, VAG, FORD, OPEL, VAUXHALL.



1123 КЛЮЧ ДЛЯ СНЯТИЯ ЗАМКА ЗАЖИГАНИЯ

- Применяется для демонтажа стопорного кольца и извлечения замка зажигания на автомобилях Mercedes.
- Применение: BENZ W129, 140, 164, 169, 171, 199, 202 (после июня 1997 г.), 203, 204, 208, 209, 210, 211, 215, 219, 220, 221, 230, 240, 245, 251, 414, 463, (после декабря 2000 г.), 906.



4691 КЛЮЧ ДЛЯ СНЯТИЯ ЗАМКА ЗАЖИГАНИЯ

- Применяется для демонтажа стопорного кольца и извлечения замка зажигания.
- Применение: BENZ W116, W123, W124, W126, W163, 129/140 (после июня 1995 г.), 414, W170, W202, W210 etc.



1725 КОМПЛЕКТ ДЛЯ РАЗБОРКИ ПАНЕЛИ ПРИБОРОВ

- В набор входят приспособления для снятия замка зажигания, магнитолы, приборной панели.
- Подходит для большинства автомобилей Mercedes.



1844 КЛЮЧ ДЛЯ КРЫШКИ ТОПЛИВНОГО НАСОСА

- Применяется для снятия и установки пластиковой крышки топливного насоса.
- Применение: W210.



1851 КЛЮЧ ДЛЯ КРЫШКИ ТОПЛИВНОГО НАСОСА

- Применяется для снятия и установки пластиковой крышки топливного насоса.
- Применение: W202.



1550 КЛЮЧ ДЛЯ КРЫШКИ ТОПЛИВНОГО НАСОСА (MERCEDES, BMW)

- Применяется для снятия и установки пластиковой крышки топливного насоса.
- Применение: Mercedes: модель W211, W203, W163
BMW: E36, E46
VW, AUDI.
- Оригинальный номер: 203589010700.



4941А КЛЮЧ ДЛЯ КРЫШКИ ТОПЛИВНОГО НАСОСА (MERCEDES, BMW, VOLVO)

- Специально предназначен для снятия и установки крышки топливного насоса на автомобилях с дизельными или бензиновыми двигателями.
- Применение: Mercedes: W204, W207, W212.
BMW: F01, F02, F10, F12.
VOLVO с двигателями T4, T5, с 2010 г.в.
HYUNDAI NEW TUCSON.

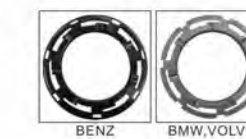

4711 ГОЛОВКА ДЛЯ ПРОБКИ ИСПАРИТЕЛЯ MERCEDES

- Применяется для снятия и установки пробки испарителя.
- Применение: Mercedes (W171.4/W203/W209)
- Размеры: под ключ 1/2". Шестигранник 27 мм.
- Оригинальный номер: 203589001000.



4729 СЪЕМНИК ТРУБКИ НИЗКОГО ДАВЛЕНИЯ СИСТЕМЫ КОНДИЦИОНИРОВАНИЯ MERCEDES

- Специально предназначен для демонтажа трубки низкого давления системы кондиционирования автомобилей Mercedes.
- Применение: Mercedes W221, W211, W204, W219
- Оригинальный номер: 211589006300.



6711 ГОЛОВКА ДЛЯ ЭЛЕКТРОМАГНИТНОГО КЛАПАНА

- Используется для снятия и установки клапана системы охлаждения.
- Применение: двигатели BENZ M651
- Оригинальный номер MM: 651589000900.



Оригинальный номер электромагнитного клапана: A651 180 01 15

4727A ФИКСАТОР ДЛЯ ШКИВА КОМПРЕССОРА КОНДИЦИОНЕРА MERCEDES

- Применяется во время снятия/установки приводного ремня компрессора.
- Имеет специальную конструкцию с 3-мя шпильками захвата на фланце.
- Применение: Mercedes M112, M113, M272, M273.



4346 ИНСТРУМЕНТ ДЛЯ СНЯТИЯ ПОЛИКЛИНОВОГО РЕМНЯ

- Предназначен для плавного снятия натяжения и демонтажа поликлинового ремня.
- Размер: T55 x 500 мм (L)
- Применение: двигатели BENZ M270.
- Оригинальный номер: 270589000700.



4546 ПРИСПОСОБЛЕНИЕ ДЛЯ ЗАМЕНЫ ПРИВОДНОГО РЕМНЯ MERCEDES BENZ

- Удерживает натяжитель в необходимом положении.
- Возможность использования в ограниченном пространстве.
- Применение: двигатели OM601, OM602.



6746 ПРИСПОСОБЛЕНИЕ ДЛЯ СНЯТИЯ НАТЯЖЕНИЯ ПОЛИКЛИНОВОГО РЕМНЯ

- Предназначен для снятия пружины поликлинового ремня на шкиве демфера.
- Для автомобилей с кондиционером и/или функцией start-stop.
- Применение: BENZ A-Class W169 04 "12", W245 (серия B) 05"11".
- Номер MM: W266589003100.

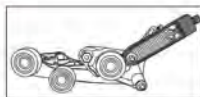

4822 СЪЕМНИК ХОМУТОВ УНИВЕРСАЛЬНЫЙ (MERCEDES)

- Гибкий удлинитель захвата специально предназначен для шлангов системы охлаждения автомобилей MERCEDES.
- Максимальный рабочий захват: 60 мм.
- Гибкий привод длиной 600 мм.
- Запатентованный.



4693 КЛЮЧ ДЛЯ ОПОРЫ ДВИГАТЕЛЯ MERCEDES (16 MM)

- Специально предназначен для демонтажа креплений двигателя.
- Применяется с ключом 3/8".
- Размеры: 16 мм/12 граней.
- Применение: W220, W210, W203, W219, W221, W211, W204.
- Запатентованный.



4694 КЛЮЧ ДЛЯ ОПОРЫ ДВИГАТЕЛЯ MERCEDES (17 MM)

- Специально предназначен для демонтажа креплений двигателя.
- Применяется с ключом 3/8".
- Размеры: 17 мм/12 граней.
- Применение: W140, W210, W202, W126, W124, W201, W170.
- Запатентованный.

1231 ЩУП КОРОБКИ ПЕРЕДАЧ (МВ)

- Инструмент предназначен для проверки уровня масла в АКПП.
- Длина: 1220 мм.
- Применение: тип коробки 722.6.
- Оригинальный номер MM: 140589152100.



1232 ЩУП КОРОБКИ ПЕРЕДАЧ (МВ)

- Инструмент предназначен для проверки уровня масла в АКПП.
- Длина: 920 мм.
- Применение: тип коробки 722.7, 716.5, 722.8.
- Оригинальный номер MM: 168589012100.



1233 ЩУП ДЛЯ ПРОВЕРКИ УРОВНЯ МАСЛА В ДВИГАТЕЛЕ

- Длина: 930 мм. Предназначен для проверки уровня масла в двигателе.
- Применение: Тип двигателя: 103, 943/984/985, 104, 111, 119, 120, 137, 603, 913/963/97, 604, 605, 606, 611, 612, 613, 626.
- Оригинальный номер MM: 120589062100.



1234 ЩУП ДЛЯ ПРОВЕРКИ УРОВНЯ МАСЛА В ДВИГАТЕЛЕ

- Длина: 930 мм. Спиральная мерительная часть (90 градусов).
- Применение: Тип двигателя: 271, 112, 113, 646, 647, 648.
- Оригинальный номер MM: 120589062100.



4690 ЩУП КОРОБКИ ПЕРЕДАЧ

- Инструмент предназначен для проверки уровня масла в КПП.
- Применение: Грузовые автомобили Mercedes.



1420 СЪЕМНИК КЛАПАНА ВЫПУСКНОГО ПАТРУБКА АКПП

- Инструмент предназначен для демонтажа клапана выпускного патрубка поддона картера для слива масла из АКПП.
- Применение: автомобили Mercedes с коробкой серии 722.9.



6620 НАБОР ПЕРЕХОДНИКОВ ДЛЯ ЗАПРАВКИ АКПП (MERCEDES BENZ 9G-TRONIC) JTC

- Набор переходников (3 предмета) для заправки и слива масла, в АКПП
- Переходник M 12x1.5 подходит к с маслораспределителю.
- Применение: BENZ 9G-TRONIC, трансмиссия 725.
- Оригинальный номер: 725589029000, 725589009000.



ИНСТРУКЦИЯ

4171 НАБОР ДЛЯ СОЕДИНЕНИЯ И РАЗЪЕДИНЕНИЯ ЗВЕНЬЕВ ЦЕПИ ГРМ (MERCEDES)

- В набор входят 2 инструмента – для разделения и соединения звеньев цепи, которые обеспечивают быстрое, простое и безопасное соединение/разъединение звеньев цепи ГРМ обоих типов: одинарной и двойной, а также двухрядной роликовой цепи, применяемой на моделях Mercedes с дизельным двигателем 95 г.в. и младше.
- Примечание: для новых типов двухрядных роликовых цепей данный инструмент для соединения звеньев не применяется.
- Применение: бензиновые и дизельные двигатели Mercedes.



4476 НАБОР ДЛЯ СОЕДИНЕНИЯ И РАЗЪЕДИНЕНИЯ ЗВЕНЬЕВ ЦЕПИ ГРМ (MERCEDES)

- Специально используется для замены звеньев цепи.
- Применяется как к однорядной, так и к двухрядной цепи, с отверстием $\phi 3.1$ и $\phi 4.4$.
- Применение: Mercedes Benz бензиновые и дизельные двигатели.



ИНСТРУКЦИЯ





1308 СЪЕМНИК КОЛПАЧКОВ ВЫСОКОВОЛЬТНЫХ ПРОВОДОВ

- Специальная изогнутая конструкция ключа с размером граней 17 мм применяется для монтажа и демонтажа колпачков высоковольтных проводов.
- Применение: автомобили Mercedes с двигателем V6.



1854 МУФТА

- Муфта для установки поршня задней передачи АКПП.
- Применение: серия коробки 722.3, 722.5.



1850 МУФТЫ УСТАНОВОЧНЫЕ

- Предназначены для установки сальников АКПП.
- #1 126589043100
- #2 129589062300
- #3 126589101400
- #4 201589011400
- #5 126589031400



6804 ПРИСПОСОБЛЕНИЕ ДЛЯ УСТАНОВКИ ВТУЛКИ MERCEDES BENZ

- Специально предназначено для установки нейлоновой втулки в вал КПП.
- Применение: BENZ W124, W126, W140, W201, W210 и т.п. FORD & BMW, VW, AUDI (with ZF transmissions).



1848А ИНСТРУМЕНТ ДЛЯ ФИКСАЦИИ КОРОБКИ ПЕРЕДАЧ

- Поворотная головка дает возможность зафиксировать коробку передач в рабочем положении.
- Используются для автомобилей Mercedes, BMW, VOLVO, AUDI и др.
- Фиксирующая опора (голубого цвета) может быть установлена на верстак или использована на стенде двигателя.



1845 РАССУХАРИВАТЕЛЬ КЛАПАНОВ

- Инструмент предназначен для сжатия пружин клапанов, можно использовать прямо на двигателе без снятия ГБЦ.
- Применение: Модели M102 и M103.



1011 ФИКСАТОР ШКИВА КОЛЕНВАЛА (M112)

- Предназначен для фиксации шкива коленвала от проворачивания при откручивании центрального болта для двигателей M112 и M113.
- Установка на автомобилях Mercedes моделей E320, E430, и т.д.
- Применение: Mercedes M112, M113, M137, M155, M156, M275, M288.



1533 ФИКСАТОР ШКИВА КОЛЕНВАЛА (M271)

- Применяется для фиксации шкива коленвала от проворачивания во время откручивания центрального болта.
- Применение: Mercedes M271.
- Оригинальный номер: A2710300003.



4202 ФИКСАТОР ШКИВА КОЛЕНВАЛА (MERCEDES M272/M273)

- Применяется для фиксации шкива коленвала от проворачивания во время откручивания центрального болта.
- Применение: Mercedes M272, M273.



6724 ОПРАВКА ДЛЯ УСТАНОВКИ ПЕРЕДНЕГО САЛЬНИКА КОЛЕНВАЛА MERCEDES M642

- Используется для установки переднего сальника коленвала, без повреждения.
- Применение: двигатели MB M642.
- Оригинальный номер MM: 642589001400.



6710 ОПРАВКА ДЛЯ УСТАНОВКИ ПЕРЕДНЕГО САЛЬНИКА КОЛЕНВАЛА MERCEDES M270

- Используется для установки переднего сальника коленвала, без повреждения.
- Применение: двигатели MERCEDES M133, M270, M274.
- Оригинальный номер MM: 270589001500.

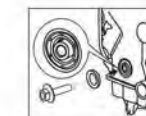

4692 ОПРАВКА ДЛЯ УСТАНОВКИ ЗАДНИХ САЛЬНИКОВ КОЛЕНВАЛА MERCEDES

- В конструкции сальника коленвала имеются уплотняющая и защитная кромки.
- Они не должны быть повреждены во время установки крышки на фланец коленвала.
- Инструмент предназначен для предотвращения повреждения сальника во время монтажа крышки на фланец коленвала.
- Применение: Mercedes BENZ M133, M157, M270, M271, M272, M273, M274, M276, M278, M629, M642.
- Оригинальный номер сальника: 2710110532, 2720100614.
- Оригинальный номер MM: 271589004300.

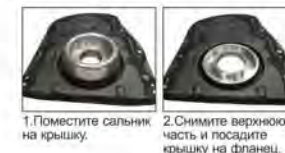

4198 НАБОР ДЛЯ УСТАНОВКИ САЛЬНИКОВ КОЛЕНВАЛА (MERCEDES)

- Применяется для установки переднего и заднего сальников коленвала.
- Оригинальный номер: 119589011400, 111589084300.
- Применение: Mercedes: M102, 111, 112, 113, 137, 156, 159, 272, 275, 285, 601, 602, 603, 604, 605, 606, 628, 629.

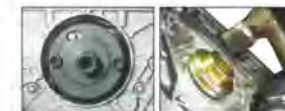

4227 НАБОР ДЛЯ УСТАНОВКИ САЛЬНИКА КОЛЕНВАЛА MERCEDES (M651)

- Специально предназначен для установки/снятия передних и задних сальников коленвала на автомобилях Mercedes с дизельными двигателями M651.
- Применение: двигатели Mercedes M651.
- Оригинальный номер: 651589006100, 651589016100.



4047 НАБОР ФИКСАТОРОВ РАСПРЕДЕЛИТЕЛЬНОГО ВАЛА ДЛЯ УСТАНОВКИ ФАЗ ГРМ (MERCEDES M137, M275, M285)

- Инструмент предназначен для фиксации распредвала в положении BMT (30 градусов).
- Применение: M275, M285: Приспособление С используется только для распредвалов левого ряда цилиндров, а приспособления А и В - для распредвалов правого ряда цилиндров.
- M137: Приспособления А и В используются для фиксации распредвала во время откручивания/вкручивания болтов зубчатых колес распредвала, а также для регулировки фаз ГРМ.



6855S НАБОР ДЛЯ ФИКСАЦИИ РАСПРЕДВАЛА MB (M176, M177)

- Предназначена для приведения и удержания распределительного вала в положении BMT.
- Применять с JTC-4580.
- Применение: бензиновый двигатель (M176) BENZ W217, W222, V8 и M177 после 2018.
- Оригинальный номер производителя: 177589024000.



4580 НАБОР ФИКСАТОРОВ РАСПРЕДЕЛИТЕЛЬНОГО ВАЛА ДЛЯ УСТАНОВКИ ФАЗ ГРМ (MERCEDES M177, M178)

- Используется для фиксации и выравнивания распредвала в положении BMT.
- Применяется в автомобилях Mercedes-Benz AMG C63, C63S biturbo 4.0L, бензиновый двигатель V8.
- Применительный двигатель: M177, M178 с 2015 года.
- Номер OEM: 177589014000, 177589001500.

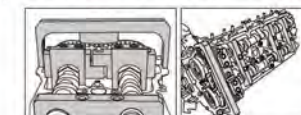

1555B НАБОР ФИКСАТОРОВ РАСПРЕДЕЛИТЕЛЬНОГО ВАЛА MERCEDES (M271)

- В комплект входит фиксирующее устройство, которое предназначено для фиксации распредвала по установочным меткам.
- Приспособление для фиксации цепи ГРМ; а также инструмент для фиксации зубчатого колеса распредвала.
- Применение: Mercedes M271.

- Оригинальный номер: 271589014000.#1
- 271589006100.#2
- 271589001500.#3
- 271589003100.#4
- 271589001600.#5



4266 НАБОР ФИКСАТОРОВ РАСПРЕДЕЛИТЕЛЬНОГО ВАЛА ДЛЯ УСТАНОВКИ ФАЗ ГРМ (MERCEDES M270)

- Специально разработан для установки распредвалов в положение ВМТ.
- Применение: двигатели 1.6 л., V4, А класс и В класс.
- Оригинальный номер: 270 589 00 61 00.

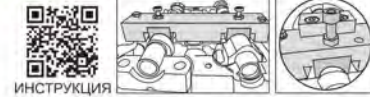

4413 НАБОР ФИКСАТОРОВ РАСПРЕДЕЛИТЕЛЬНОГО ВАЛА ДЛЯ УСТАНОВКИ ФАЗ ГРМ (MERCEDES M274)

- Специально разработан для установки фаз ГРМ.
- Применение: Mercedes-Benz А-класс, В-класс, 1.6 л., V4.
- Применение: новые двигатели M270, M133, M274.
- Оригинальный номер: 270589016100.



4413S НАБОР ФИКСАТОРОВ РАСПРЕДЕЛИТЕЛЬНОГО ВАЛА ДЛЯ УСТАНОВКИ ФАЗ ГРМ (MERCEDES M270, M274)

- Специально разработан для установки фаз ГРМ.
- Применение: Mercedes-Benz А-класс, В-класс, 1.6 л., V4.
- Применение: двигатели M270, M133, M274.
- Оригинальный номер: 270589006100, 270589016100.



6910 НАБОР ФИКСАТОРОВ ГРМ MERCEDES M282

- Применение: BENZ W177, W247, C118, H247 1.3 л / 4 В, M282.914 / H5F / H5H / HRA2. Модели RENAULT / DACIA / NISSAN с турбодвигателями TCe.



4521 ФИКСАТОР РАСПРЕДЕЛИТЕЛЬНОГО ВАЛА MERCEDES-BENZ (M272, M273)

- Используется для фиксации распредвала.
- Применение: Mercedes Benz M272 и M273.



6824 ШАБЛОН РАСПРЕДВАЛА MERCEDES BENZ (M152)

- Специально предназначен для маркировки положения при выравнивании распредвала.
- Применение: двигатель BENZ M152.
- Оригинальный номер MM: 278589002300(M152).



6823 НАБОР ШАБЛОНОВ РАСПРЕДВАЛА MB (M276)

- Специально предназначен для маркировки положения при выравнивании распредвала.
- Применение: двигатель MB M157, M276, M278.
- Оригинальный номер MM: 278589002300(M276/M278).



4214 НАБОР ФИКСАТОРОВ MERCEDES (M276)

- Специально предназначен для установки распределительного вала в требуемое положение.
- Применение: Mercedes M157, M276, M278.
- Оригинальный номер: 276589014000.



6822 НАБОР ИНСТРУМЕНТОВ ДЛЯ УСТАНОВКИ И РЕГУЛИРОВКИ ФАЗ ГРМ MERCEDES BENZ (M276)

- Специально предназначен для выравнивания и регулировки распредвала.
- 3 шаблона для разметки положения при выравнивании фаз.
- Применение: двигатель MB M157, M276, M278.
- Оригинальный номер MM: 276589014000, 278589002300(M276/M278).



6712 ФИКСАТОР ЦЕПИ MERCEDES M642

- Используется при работе с цепью распредвала.
- Применение: BENZ M642.
- Оригинальный номер MM: 642589044000.

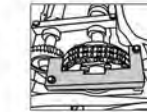

4429 НАБОР ФИКСАТОРОВ РАСПРЕДВАЛА MERCEDES-BENZ (M642) ДИЗЕЛЬ

- Используется для фиксации распредвала при установке фаз ГРМ.
- Применение: Mercedes-Benz (M642) CDI.
- Оригинальный номер (MM): 642 589 00 31 00.



6868 ФИКСАТОР ШКИВА КОЛЕНЧАТОГО ВАЛА MERCEDES BENZ M651

- Применяется для фиксации шкива коленвала от проворачивания во время откручивания центрального болта.
- Для двигателей с горизонтальным валом может использоваться в ограниченном пространстве.
- Применение: MB M651 в W117, W156, W176, W246
- Оригинальный номер: 651589104000.



6666 НАБОР ФИКСАТОРОВ РАСПРЕДВАЛА ДЛЯ УСТАНОВКИ ФАЗ ГРМ (MERCEDES M651)

- Приспособление предназначено для правильной установки, фиксации и проворачивания распредвала.
- Применение: двигатель новый BENZ M651 (после 2012-).
- Номер OEM: 651589094000, 651589074000.



4228 НАБОР ФИКСАТОРОВ РАСПРЕДЕЛИТЕЛЬНОГО ВАЛА MERCEDES (M651)

- В комплект входят фиксирующие устройства, которые предназначены для позиционирования вала, фиксации и выставления распредвала в требуемое положение.
- Применение: Двигатели Mercedes M651 (07-)
- Оригинальный номер: 651589014000, 651589004000.



6605 НАБОР ФИКСАТОРОВ РАСПРЕДЕЛИТЕЛЬНОГО ВАЛА MERCEDES BENZ M651

- Предназначен для установки и регулировки фаз ГРМ дизельного двигателя Mercedes Benz OM 651.
- Применение: дизельный двигатель Mercedes Benz OM 651 объемом 2.00 / 2.20 / 2.50. Некоторые модели автомобилей: Mercedes Benz GLK (W204), Mercedes Benz CLA 200 CDI, Mercedes Benz CLA 220 CDI, Mercedes Benz A класс W176, Mercedes-Benz Sprinter 316CDI OM651 и т.п.
- Комплектация: фиксатор распредвала Mercedes 651589014000, приспособление для фиксации демпфера Mercedes 651589004000 (используется для фиксации демпфера при его снятии), Mercedes 651589024000, фиксатор маховика.
- Номер OEM: 651589014000, 651589004000, 651589024000, 651589026300

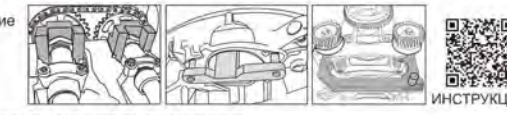

4543 НАБОР ФИКСАТОРОВ РАСПРЕДЕЛИТЕЛЬНОГО ВАЛА MERCEDES-BENZ (M651)

- Используется для фиксации распредвала при установке фаз ГРМ.
- Применение: Mercedes-Benz (M651).

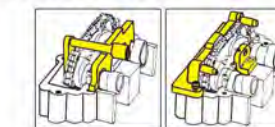

1331 ФИКСАТОР РАСПРЕДЕЛИТЕЛЬНОГО ВАЛА (MERCEDES M111, M119)

- Удерживает распредвал в положении ВМТ 40 градусов (левая/правая часть)
- Применение: Mercedes M111, M119.
- Оригинальный номер: 111589031500



1332 ФИКСАТОР РАСПРЕДЕЛИТЕЛЬНОГО ВАЛА (MERCEDES M112, M113)

- Инструмент предназначен для фиксации распредвала в положении ВМТ (40°, левый/ правый распредвал).
- Применение: автомобили Mercedes M112, M113.



4243 НАБОР ФИКСАТОРОВ РАСПРЕДЕЛИТЕЛЬНОГО ВАЛА ДЛЯ УСТАНОВКИ ГРМ (MERCEDES M156)

- Специально предназначен для установки и регулировки фаз ГРМ во время замены ремня ГРМ.
- Применение: MERCEDES BENZ AMG 156, ML 63, S63L, S63, R63, E63, CLS63 и CLK63.
- Оригинальный номер: 156589006100, 156589003200, 156589016300

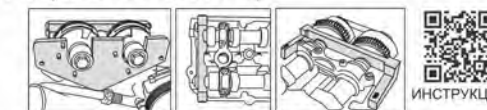

4732 ФИКСАТОР МАХОВИКА MERCEDES (M102)

- Применяется для фиксации маховика при откручивании/вкручивании центрального болта шкива коленвала.
- Применение: Mercedes M102, M103, M104, M111, M601, M602, M603, M606, M605, M611, M612, M613
- Оригинальный номер: 601589024000.



4060 ФИКСАТОР МАХОВИКА MERCEDES (M112)

- Применяется для фиксации маховика при откручивании/вкручивании центрального болта шкива коленвала.
- Применение: Mercedes M112, M113, M137, M155, M156, M272, M273, M274, M276, M278, M629, M642.
- Оригинальный номер: 112589034000.



4114 ФИКСАТОР МАХОВИКА (MERCEDES M166)

- Применяется для фиксации маховика при откручивании/вкручивании центрального болта шкива коленвала.
- Применение: Mercedes: A класс W169 (M166) В класс W245 (M266, OM640).
- Оригинальный номер приспособления: 166589004000.

4239 ФИКСАТОР МАХОВИКА (MERCEDES M651)

- Применяется для фиксации маховика при откручивании/вкручивании центрального болта шкива коленвала.
- Применение: Mercedes M651.
- Оригинальный номер: 651589024000.

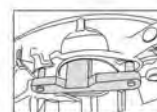

6005 ФИКСАТОР МАХОВИКА MERCEDES BENZ (M270)

- Применяется для фиксации маховика при извлечении или установке центрального болта шкива коленчатого вала.
- Применение: BENZ M133, M270, M607, M651.
- Оригинальный номер производителя: 270 589 00 40 00.



4848 НАБОР ФИКСАТОРОВ (MERCEDES, CHRYSLER, JEEP)

- Данный набор предназначен для установки фаз ГРМ как бензиновых, так и дизельных двигателей концерна Mercedes.
- В комплект входят стопоры маховика и набор фиксаторов распределителя.
- Набор также подходит для автомобилей Chrysler PT Cruiser 2.2 CRD и Jeep Grand Cherokee 2.7 CRD.

4333 СЪЕМНИК ФОРСУНОК MERCEDES (M271)

- Специально предназначен для снятия форсунок с помощью инерционного съемника или воротка с плавающей головкой.
- Применение: Двигатели Mercedes M271 после 2007 г.в.
- Оригинальный номер: 271589023300.



4451 СЪЕМНИК ТОПЛИВНОЙ ФОРСУНКИ MERCEDES (M133, 152, 157, 270, 274, 276, 278)

- Специально используется для демонтажа форсунок.
- Применение: Mercedes-Benz M133, M152, M270, M274, M276, M278.
- Оригинальный номер (MM): 278 589 00 33 00.



6660 ПРИСПОСОБЛЕНИЕ ДЛЯ УСТАНОВКИ САЛЬНИКА ТОПЛИВНОЙ ФОРСУНКИ

- Используется для установки сальника топливной форсунок Mercedes.
- Материал: нержавеющая сталь.
- Применения: BENZ M133, M152, M157, M270, M274, M276, M278
- Оригинальный номер MM: 272 589 00 43 00.

6741 ЗАЖИМ ДЛЯ ДЕМОНТАЖА ФОРСУНКИ

- Размер крепления: 10-20 мм.
- Специально предназначен для удерживания подвижного стержня и демонтажа форсунок с помощью пневмомолотка. Значительно экономит время.
- Используется с JTC-4530 или JTC-4529.



4410 СЕРВИСНЫЙ КЛЮЧ ДЛЯ КЛАПАНА ТНВД

- Используется для замены держателя клапана топливopоводов ТНВД.
- Применение: Mercedes-Benz с двигателями 601, 602, 603, 605, 606, 615, 616, 617.
- Размер: 1/2" DRx33 зуба, длина 56 мм.
- Оригинальный номер MM: FC-9G0121.

4414 СЕРВИСНЫЙ КЛЮЧ ДЛЯ ФОРКАМЕР

- Приспособление используется для замены форкамеры дизельных двигателей.
- Применение: Mercedes-Benz C, E, G, S, V класс, Sprinter, T1, Porsche, Renault, SsangYoung, Toyota, VW, Volvo, Alfa Romeo, Audi, Citroen, Jeep, Lancia и другие.

4878 СЪЕМНИК СВЕЧИ НАКАЛИВАНИЯ (CDI)

- Применяется для отвинчивания и снятия свечей накаливания из ГБЦ. Позволяет удалить прикипевшие свечи накаливания.
- Все работы производятся без снятия головки блока цилиндров. Подходит для свечей накаливания (10 мм) автомобилей Mercedes с двигателями 611-612-613 и т.д.

4263 НАБОР ДЛЯ СНЯТИЯ СВЕЧЕЙ НАКАЛИВАНИЯ MERCEDES

- Предназначен для извлечения прикипевших или прогоревших свечей накаливания.
- Применение: Двигатели Mercedes CDI OM 611, 612, 613, 646, 647, 648 и др.

4544 ПРИСПОСОБЛЕНИЕ ДЛЯ ЗАМЕНЫ ГАЙКИ ФОРКАМЕРЫ MERCEDES-BENZ

- Специально применяется для ремонта и замены гайки форкамеры.
- Применение: OM615, OM616, OM617.

4545 СЪЕМНИК ФОРКАМЕРЫ MERCEDES-BENZ

- Используется для демонтажа форкамеры.
- Применение: OM615, OM616, OM617, OM601, OM602, OM603, OM604, OM605, OM606.

4718А СЪЕМНИК ФОРСУНОК (MERCEDES, COMMON RAIL)

- Предназначен для снятия прикипевших форсунок на двигателях с системой впрыска топлива Common Rail без необходимости снятия головки блока цилиндров.
- В комплект входит ударный съемник для форсунок.
- Неприкипевшие форсунок свободно извлекаются без необходимости их выламывания. Работы также производятся без снятия ГБЦ.
- Применение: Mercedes дизельные двигатели CDI 611, 612, 613, 646, 647, 648 и др.
- В комплекте: 3 адаптера M17x1,0, M27x1,0 (Bosch), M12x1,75.

4529 СЪЕМНИК ФОРСУНОК (MERCEDES, COMMON RAIL)

- Специально используется для демонтажа форсунок.
- Используется с обратным молотком JTC-4530 (M18 x 1.5).
- В комплекте: M14x1.5 для Delphi M17x1.0 для Bosch M18x1.5 универсальная M20x1.0 для Denso M25x1.0, M27x1.0 для Siemens

Головка 1/2" Dr. x H10 - 1 шт.
3 съемника: 12 мм. для Mercedes CDI(A класс, Sprinter, Vito);
13 мм. для Mercedes CDI OM 611,612, 613.
16 мм. для Citroen, Fiat, и Peugeot.

4530 ОБРАТНЫЙ МОЛОТОК

- Размер: M18 x 1.5
- Длина: 480 мм.
- Вес: 4 кг.
- Используется с JTC-4529.



ИНСТРУКЦИЯ



6637 ПРИСПОСОБЛЕНИЕ ДЛЯ МОНТАЖА ОБРАТНОГО КЛАПАНА ГИДРОНАТЯЖИТЕЛЯ ЦЕПИ

- Предназначен для установки клапана блокировки цепи ГРМ.
- Применение: двигатель BENZ M276.
- Оригинальный номер: 276589003300.



1712 СЪЕМНИК НАПРАВЛЯЮЩИХ ШТИФТОВ

- Применяется для снятия направляющих штифтов головки блока цилиндров.
- Применение: Модели M 102, 110, 115, 116, 117, 130 OM 601, 602, 603, 615, 616 и 617.
- Оригинальный номер MM: 605589003300.



6709 СЪЕМНИК НАПРАВЛЯЮЩИХ ШТИФТОВ BENZ M270

- Используется для фиксации узла и снятия направляющих болтов.
- Применение: двигатели M133, M270, M274.
- Оригинальный номер MM: 270589013301.



4264 ИНЕРЦИОННЫЙ СЪЕМНИК ШТИФТОВ MERCEDES, BMW

- Предназначен для демонтажа направляющих штифтов из головки блока цилиндров.
- Применение: M102.92/93/96/98, 103, 104, 110/92/98/99, 111, 116, 117, 119, 120, 155, 156, 272, 275, 285, 601, 602.91/93/94/96, 603.91/93/96/97, 602.983, 615, 616, 617.91/95, 606, 602.981, 612.965, 628, 640, 642.

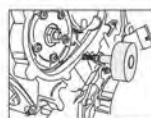

1852 ПРИСПОСОБЛЕНИЕ ДЛЯ ЗАМЕНЫ ТОРМОЗНЫХ КОЛОДОК

- Предназначено для снятия и установки прижимных пружин тормозных колодок.
- Применяются для всех моделей автомобилей Mercedes.



6959 ПРИСПОСОБЛЕНИЕ ДЛЯ УДЕРЖИВАЮЩИХ ПРУЖИН КОЛОДОК СТОЯНОЧНОГО ТОРМОЗА MB V-CLASS (VITO/ VITANO) W638, W639, W447.

- Применяется для снятия пружин бокового смещения при замене колодок стояночного тормоза (задние дисковые тормоза).
- Обеспечивает лёгкий доступ к пружине, расположенной позади ступицы колеса.
- Применение: BENZ V-класс (Vito/Vitano), W638, W639, W447.



4338 ГОЛОВКА ДЛЯ ЗАМЕНЫ ТОРМОЗНЫХ КОЛОДОК (H11)

- Специально предназначена для замены тормозных колодок.
- Размеры: 1/2 DR x H11 x 90 мм.
- Применение: Mercedes W166, VOLVO XC60 2016-

4924 ГОЛОВКА ДЛЯ ЗАМЕНЫ ТОРМОЗНЫХ КОЛОДОК

- Применяется во время замены тормозных колодок.
- Применение: Mercedes, BMW, VW, AUDI, FORD, MAZDA и др.
- 4924-1: 3/8" DR x H7, Длина: 36 мм.
- 4924-2: 3/8" DR x H9, Длина: 92 мм.



4177 ГОЛОВКА ДЛЯ КОЛЕСНЫХ БОЛТОВ 1/2" x 17 MM (MERCEDES)

- Специально предназначена для снятия и установки колёсных гаек без повреждений.
- Размеры: 1/2" x 17 мм 6 граней.
- Длина: 78 мм.



1853 НАПРАВЛЯЮЩИЕ ДЛЯ МОНТАЖА КОЛЕСА(M12)

- Применяются во время монтажа колёс, особенно для последних моделей автомобилей с длинными болтами.
- Размеры: M12x1.5.
- Применяются для всех автомобилей Mercedes с длинными болтами.

1124 НАПРАВЛЯЮЩИЕ ДЛЯ МОНТАЖА КОЛЕСА(M14)

- Применяются во время монтажа колёс, особенно для последних моделей автомобилей с длинными болтами.
- Размеры: M14x1.5.
- Применяются для всех автомобилей Mercedes с длинными болтами.



1801 НАБОР ДЛЯ СЖАТИЯ ПРУЖИН

- Предназначено для автомобилей Mercedes моделей 116/ 123/ 124/ 126/ 129/ 140/ 201/ 202 и 4-MATIC.
- Преимущества: новая конструкция с трехточечным замком для безопасного использования стяжки, а также автоматическая блокировка на конце штока.



4154 КОМПЛЕКТ ДЛЯ РАБОТЫ С ПОДВЕСКОЙ MERCEDES

- Специально предназначена для откручивания гаек подвески.
- Применяется с JTC-1941.
- Применение: W172, W203, W204, W207, W209, W211, W212, W218, W230, W242, W246.
- Оригинальный номер: 204589006300.



4162 ГОЛОВКА ДЛЯ СНЯТИЯ И УСТАНОВКИ ПОДАЮЩЕЙ МАГИСТРАЛИ ПНЕВМОПОДВЕСКИ MERCEDES

- Специальная конструкция с прорезью предназначена для откручивания гайки подающей воздушной магистрали на пневмоподвеске.
- Применение: BENZ W211, W221, W164
- Вес: 180 гр.
- Ширина выреза: 12.5 мм.



1338 ГОЛОВКА ДЛЯ СНЯТИЯ И УСТАНОВКИ ВЕРХНЕЙ ГАЙКИ КРЕПЛЕНИЯ АМОРТИЗАТОРА (MERCEDES W220)

- Применяется для снятия и установки верхней гайки крепления амортизатора на автомобилях Mercedes.
- Применение: на автомобилях Mercedes W220.



1339 ГОЛОВКА ДЛЯ СНЯТИЯ И УСТАНОВКИ ВЕРХНЕЙ ГАЙКИ КРЕПЛЕНИЯ АМОРТИЗАТОРА (MERCEDES W203)

- Применяется для снятия и установки верхней гайки крепления амортизатора на автомобилях Mercedes.
- Аналогичен устройству JTC-1338.
- Применение: Mercedes Benz W203.



6937 ИНСТРУМЕНТ ДЛЯ ЗАМЕНЫ АМОРТИЗАТОРА MB V-CLASS (W639)

- Специально разработан для сборки и разборки стоек амортизаторов на автомобилях Mercedes-Benz (V класса)
- Размер: 3/8 дюйма x H7 x 280 мм, длина 18 мм / 6 гр x 21 мм / 6 гр.
- Применимо: BENZ V класс (W639).



4596 НАБОР ГОЛОВОК ДЛЯ СЕКРЕТНЫХ БОЛТОВ MERCEDES (12 ЕД.)

- Этот набор поможет открутить болты на колесах, даже если Ваш клиент потерял ключ от секретных болтов.
- Применяется для установки секреток на большинство моделей Mercedes-Benz.
- В комплекте: Головки: 5A, 5C, 5D, 5E, 5F, 5G, 5N, 5L, 5P, 5X - 10 шт. Фиксирующая головка - 1 шт. Экстрактор - 1 шт.
- Габаритные размеры: 150/135/55 мм. (Д/Ш/В)
- Вес: 555 гр.



6747 НАБОР ГОЛОВОК ДЛЯ СЕКРЕТНЫХ БОЛТОВ MERCEDES (35 ЕД.)

- Предназначен для установки и снятия секреток.
- Применение: Mercedes Benz.
- MM number: 301-332.



4231А ПРИСПОСОБЛЕНИЕ ДЛЯ РАЗБЛОКИРОВКИ КОЛЕСА (MERCEDES-BENZ, BMW)

- Применяется в случаях, если колесо заблокировано (не вращается) в результате выхода из строя ISM/поломки трансмиссии.
- Приспособление устанавливается на ступице, затем на него крепится колесо и фиксируется колесными болтами.
- При использовании данного приспособления разрешается только ручная буксировка автомобиля персоналом, не разрешается перемещение в обычном режиме или буксировка другими транспортными средствами (ограничение по скорости - до 5 км/ч).
- Применение: Mercedes: W164, W197, W204, W212, W221, W251 BMW: F01, F02, F07, F10, F11, F12, F13, F25, F30, F31, F32, F33, F34
- Оригинальный номер: 164589036300.
- Запатентованный.



4181 ГОЛОВКА ДЛЯ ШКИВА РАСПРЕДВАЛА (MERCEDES M271)

- 1/2 Dr.х Т100Н, Длина: 78 мм
- Специально предназначена для корректировки положения шкива распределителя.
- Применение: Mercedes M271, M270, M133, M157, M276, M278.
- Оригинальный код: 271589001009/11CV.



6983 ГОЛОВКА ТОРЦЕВАЯ ДЛЯ ГАЙКИ ЗАДНЕЙ СТУПИЦЫ MB (SPRINTER)

- Предназначена для откручивания и затягивания шлицевых гаек.
- Применение: BENZ Sprinter.
- Размер: 1/2" х 68 мм / 6 штифтов.
- Оригинальный номер производителя: A9703560026

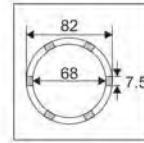

1614 ГОЛОВКА СТУПИЧНАЯ ДЛЯ РАЗБОРКИ ЗАДНЕЙ СТУПИЦЫ

- Специальная головка предназначена для снятия гайки фланца крепления ступичного подшипника задней оси автомобилей Mercedes моделей 107, 114, 115, 116, 126.
- Применяется с ключом 1/2".



1615 ГОЛОВКА ДЛЯ СНЯТИЯ ФЛАНЦА РЕДУКТОРА (4 ЗУБЧ.)

- Предназначена для моделей Mercedes 107, 114, 115, 116.
- Используется для снятия фланца редуктора.
- Применяется с ключом 1/2".



4512 ПРИСПОСОБЛЕНИЕ ДЛЯ ЗАМЕНЫ ДАТЧИКОВ ПАРКОВКИ MERCEDES-BENZ

- Применяется для снятия и установки датчиков парковки на переднем и заднем бампере.
- Применение: Mercedes Benz S-класс (W140) и E-класс (W210).
- Размер: 3/8" Dr х PCD 45 мм х φ 6 мм 4-х гранная.

6745 КЛЮЧ ДЛЯ РЕГУЛИРОВКИ РОЗВАЛА ЗАДНИХ КОЛЕС

- Идеально подходит для регулировки труднодоступных винтов задней оси.
- Легок в обращении и подходит для самостоятельного использования.
- Двойной угол.
- Включает две биты SPLINE M10, M12.
- Применение: Mercedes C и S класс, также для более старых моделей.

1804S НАБОР ДЛЯ ЗАМЕНЫ САЙЛЕНТБЛОКОВ

- Предназначен для снятия и установки сайлентблоков передних рычагов подвески автомобиля.
- Также может использоваться для установки фланца передней полуоси.
- Применение: автомобили MERCEDES W140, W126, W124



1804E НАБОР ДЛЯ ЗАМЕНЫ САЙЛЕНТБЛОКОВ

- Предназначен для снятия и установки сайлентблоков передних рычагов подвески автомобиля.
- Также может использоваться для установки фланца передней полуоси.
- Применение: автомобили Mercedes-Benz, модели W210.



1804C НАБОР ДЛЯ ЗАМЕНЫ САЙЛЕНТБЛОКОВ

- Предназначен для снятия и установки сайлентблоков передних рычагов подвески автомобиля.
- Также может использоваться для установки фланца передней полуоси.
- Применение: автомобили Mercedes-Benz, модели W202, W170.



1306 НАБОР ДЛЯ ЗАМЕНЫ САЙЛЕНТБЛОКОВ ПОДРАМНИКА

- Специально предназначен для снятия и установки сайлентблоков подрамника автомобиля.
- Применение: W211, W220, W203.



1552 НАБОР ДЛЯ ЗАМЕНЫ САЙЛЕНТБЛОКОВ ПОДРАМНИКА (ML)

- Предназначен для замены сайлентблоков задней оси.
- Применение: Mercedes Benz ML W164.

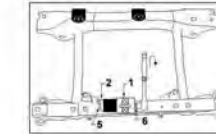

1126 НАБОР ДЛЯ ЗАМЕНЫ САЙЛЕНТБЛОКОВ ПОДРАМНИКА (W220)

- Применяется для замены задних сайлентблоков переднего и заднего подрамника автомобиля.
- Применение: W140, W220.



4101 НАБОР ДЛЯ ЗАМЕНЫ САЙЛЕНТБЛОКОВ ПОДРАМНИКА (W221)

- Предназначен для замены сайлентблоков задних рычагов подвески.
- Применение: BENZ W216, W221.
- Оригинальный номер MM: 221589004300, 221589034300.



ИНСТРУКЦИЯ

4161 НАБОР ДЛЯ ЗАМЕНЫ САЙЛЕНТБЛОКОВ ПОДРАМНИКА MERCEDES (W210)

- Съемник предназначен для замены передних и задних сайлентблоков заднего подрамника.
- Применение: Mercedes W210.



4203 НАБОР ДЛЯ ЗАМЕНЫ САЙЛЕНТБЛОКОВ ПОДРАМНИКА MERCEDES (W211)

- Съемник предназначен для замены передних и задних сайлентблоков заднего подрамника.
- Применение: BENZ W211, W219, W230.
- Оригинальный номер: 230589004300.

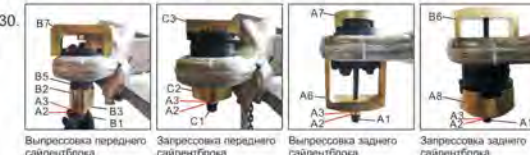

ИНСТРУКЦИЯ

1838 НАБОР ДЛЯ ЗАМЕНЫ САЙЛЕНТБЛОКОВ ПОДРАМНИКА (W201)

- Применяется для замены всех сайлентблоков заднего подрамника автомобиля.
- Работы выполняются прямо на автомобиле, не снимая подрамник с кузова.
- Применение: W124, 201, 202.



1553 НАБОР ДЛЯ ЗАМЕНЫ САЙЛЕНТБЛОКОВ ПОДРАМНИКА MERCEDES (W203)

- Съемник предназначен для замены передних и задних сайлентблоков заднего подрамника.
- Применение: Mercedes W203, W209 R171.



4334 НАБОР ДЛЯ ЗАМЕНЫ САЙЛЕНТБЛОКОВ ПОДРАМНИКА MERCEDES (W204)

- Применяется для замены всех сайлентблоков заднего подрамника автомобиля.
- Применение: Mercedes W204, 207, 212, 218, 231.
- Оригинальный номер: 204589004300.



Установка Снятие ИНСТРУКЦИЯ





1549 СЪЕМНИК НАКОНЕЧНИКА РУЛЕВОЙ ТЯГИ

- Специальная конструкция с самоподпорящейся гайкой предназначена для снятия и установки наконечника рулевой тяги на переднюю ось.
- Размер отверстия: M14x1.5
- Применение: W171, W203, W209.



1415 ГОЛОВКА ДЛЯ ЗАМЕНЫ ШАРОВЫХ ОПОР (ML)

- Головка по ключ 3/4" предназначена для демонтажа стопорных колец и шаровых соединений.
- Применение: 163, 164ML-Class, 251R-Class передние и задние оси.
- Стопорное кольцо закручивается с усилием 300 Нм.



4914 СЪЕМНИК ШАРОВЫХ ОПОР

- Специальная конструкция съемника с двумя захватами позволяет сократить время выполнения работ по снятию шаровой опоры. Все работы выполняются прямо на автомобиле.
- Применение: W163, W164, W251.
- Патентованный.



1310A ПРИСПОСОБЛЕНИЕ ДЛЯ ЗАМЕНЫ ШАРОВЫХ ОПОР

- Специально предназначено для снятия/установки шаровых опор прямо на автомобиле.
- Применение: W220, W211, W230, W215.
- Патентованный.



4728 ПРИСПОСОБЛЕНИЕ ДЛЯ ЗАМЕНЫ ШАРОВЫХ ОПОР

- Предназначено для снятия/установки шаровых опор переднего нижнего рычага подвески.
- Все работы выполняются прямо на автомобиле.
- Применение: W220, W211.



1819 НАБОР ДЛЯ ЗАМЕНЫ САЙЛЕНТБЛОКОВ ДИФФЕРЕНЦИАЛА (W124)

- Предназначены для снятия/установки сайлентблоков дифференциала заднего подрамника.
- Работы выполняются прямо на автомобиле, не снимая подрамник с кузова.
- Применение: W124.



1554 НАБОР ДЛЯ ЗАМЕНЫ САЙЛЕНТБЛОКОВ ДИФФЕРЕНЦИАЛА ЗАДНЕГО ПОДРАМНИКА (W210)

- Предназначен для замены сайлентблоков дифференциала заднего подрамника.
- Все работы выполняются прямо на автомобиле.
- Применение: автомобили Mercedes в кузове W210, W202, W220, W203, W140.



4337 НАБОР ДЛЯ ЗАМЕНЫ САЙЛЕНТБЛОКОВ MERCEDES (W212)

- Предназначен для замены сайлентблоков дифференциала заднего подрамника.
- Применение: Mercedes: W166, W204, W207, W212, W216, W218, W221, W222, W231.
- Оригинальный номер: 204589014300, 221589014300.



1837 НАБОР ДЛЯ ЗАМЕНЫ САЙЛЕНТБЛОКОВ

- Предназначен для замены сайлентблоков задней оси.
- Применение: W140, W124, W201, W202, W129, W210, W220, W221, W212, W222.



4374 НАБОР ДЛЯ ЗАМЕНЫ САЙЛЕНТБЛОКОВ ПОДРАМНИКА С ГИДРАВЛИЧЕСКИМ ПОРШНЕМ (MERCEDES-BENZ)

- Применение гидравлического привода позволяет быстро и безопасно снять/установить сайлентблоки подрамника. Экономия рабочей силы.
- При мощности насоса 10000 psi (700 кг/см²) максимальное усилие, создаваемое гидравлическим приводом, составляет 15 т.
- Применяется с адаптером JTC-CP350.
- Насос поставляется отдельно (JTC-HB600).
- Применение: Mercedes-Benz W203, W204, W209, W211, W212, W220, W221.



4374A НАБОР ДЛЯ ЗАМЕНЫ САЙЛЕНТБЛОКОВ ПОДРАМНИКА (MERCEDES-BENZ)

- Функции аналогичны JTC-4374.
- Без гидравлического цилиндра.
- Отличия от JTC-4374 : позиция 1 равная 1A, позиция 17 равна 17A.
- Применение: Mercedes-Benz W203, W204, W209, W211, W212, W220, W221.



4373 НАБОР ДЛЯ ЗАМЕНЫ САЙЛЕНТБЛОКОВ ПОДРАМНИКА (MERCEDES-BENZ)

- Может использоваться совместно с набором JTC-4820.
- Применение: Mercedes-Benz W204, W209, W212, W221.



4376 НАБОР ДЛЯ ЗАМЕНЫ САЙЛЕНТБЛОКОВ ПОДРАМНИКА С ГИДРАВЛИЧЕСКИМ ПОРШНЕМ (BMW)

- Применение гидравлического привода позволяет быстро и безопасно снять/установить сайлентблоки подрамника. Экономия рабочей силы.
- При мощности насоса 10000 psi (700 кг/см²) максимальное усилие, создаваемое гидравлическим приводом, составляет 15 т.
- Применяется с адаптером JTC-CP350.
- Насос поставляется отдельно (JTC-HB600).
- Применение: BMW E31, E32, E34, E39, E53, E60, E65, E66, E70, E87, E90, E91, E93, M3, F01, F02, F07, F10, F11, F12, F13, F18, F20, F21, F22, F25, F30, F31, F32, F33, F34.



4376A НАБОР ДЛЯ ЗАМЕНЫ САЙЛЕНТБЛОКОВ ПОДРАМНИКА (BMW)

- Отличия от JTC-4376 : позиция 1 равная 1A, позиция 16 равна 16A.
- Функции аналогичны JTC-4376.
- Без гидравлического цилиндра.
- Применение: BMW E31, E32, E34, E39, E53, E60, E65, E66, E70, E87, E90, E91, E93, M3, F01, F02, F07, F10, F11, F12, F13, F18, F20, F21, F22, F25, F30, F31, F32, F33, F34.



4375 НАБОР ДЛЯ ЗАМЕНЫ САЙЛЕНТБЛОКОВ ПОДРАМНИКА (BMW)

- Может использоваться совместно с набором JTC-4820.
- Применение: BMW E70, F01, F02, F07, F10, F11, F12, F13, F18, F20, F21, F22, F25, F30, F31, F32, F33, F34.



4048 МОНТАЖНОЕ ПРИСПОСОБЛЕНИЕ ДЛЯ САЙЛЕНТБЛОКОВ BMW

- Специальный инструмент для сжатия усиленного сайлентблока специальной конструкции перед установкой на подрамник.
- Применяется с JTC-4820 или другим аналогичным инструментом.
- Применение: BMW E87, E90, E92, E93, M3.





**4820 НАБОР ДЛЯ ЗАМЕНЫ САЙЛЕНТБЛОКОВ ПОДРАМНИКА
ДЛЯ MERCEDES И BMW
(С ГИДРАВЛИЧЕСКИМ ПРИВОДОМ)**

- Применение гидравлического привода позволяет быстро и безопасно снять/установить сайлентблоки подрамников. Экономия рабочей силы.
- Широкий диапазон применения благодаря большому количеству входящих в комплект приспособлений.
- Насос поставляется отдельно (артикул: JTC-HB600)
- Применение: Mercedes: W220, W211, W203
BMW: E31, E32, E34, E38, E39, E53, E60, E65, E66, E70
- При мощности насоса 10000 psi (700 кг/см²) максимальное усилие, создаваемое гидравлическим приводом, составляет 15 т.
- Применяется с адаптером JTC-CP350.

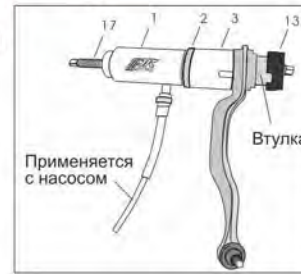

**4820A НАБОР ДЛЯ ЗАМЕНЫ САЙЛЕНТБЛОКОВ
(MERCEDES, BMW)**

- Позиция № 1 из комплекта JTC-4820 заменена на 1A, № 16 на 16A, № 17 на 17A
- Данный набор обладает всеми характеристиками JTC-4820.



4820AV НАБОР ДЛЯ ЗАМЕНЫ САЙЛЕНТБЛОКОВ (BMW)

- В комплекте: элементы из набора JTC-4820A: № 1A, 2, 3, 4, 5, 6, 7, 8, 9, 10, 11, 16A, 17A
- Применение: BMW E31, E32, E34, E38, E39, E60, E65, E66.



4820AM НАБОР ДЛЯ ЗАМЕНЫ САЙЛЕНТБЛОКОВ (MERCEDES)

- В комплекте: элементы из набора JTC-4820A: № 1A, 2, 3, 12, 13, 14, 15, 17A.
- Применение: Mercedes W220, W211, W203.



**4820B НАБОР ДЛЯ ЗАМЕНЫ САЙЛЕНТБЛОКОВ ДЛЯ BMW
(С ГИДРАВЛИЧЕСКИМ ПРИВОДОМ)**

- В комплекте: элементы из набора JTC-4820A: № 1, 2, 3, 4, 5, 6, 7, 8, 9, 10, 11, 16, 17.
- Применение: BMW E31, E32, E34, E38, E39, E60, E65, E66, E70.



**4820M НАБОР ДЛЯ ЗАМЕНЫ САЙЛЕНТБЛОКОВ ДЛЯ
MERCEDES (С ГИДРАВЛИЧЕСКИМ ПРИВОДОМ)**

- В комплекте: элементы из набора JTC-4820A: № 1, 2, 3, 12, 13, 14, 15, 17.
- Применение: Mercedes W220, W211, W203.

4802 НАБОР ФИКСАТОРОВ (BMW N40, N45, N45T)

- Предназначен для установки и снятия распредвала или его различных элементов.
- Применяется для проверки и установки фаз ГРМ.
- Применение: E81 /E87: 116i
E46/E90: 316i
E46: 316ci, 316ti.

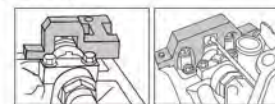

4143 НАБОР ФИКСАТОРОВ (BMW N43)

- Применяется для установки и снятия распределительного вала или его различных элементов.
- Применяется для проверки и установки фаз ГРМ.
- Применение: E87 : 118i/120i-N43
E90 : 316i/318i-N43
E92/E93 : 320i-N43
E60/E61 : 520i.

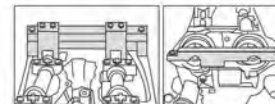

4709 ФИКСАТОР РАСПРЕДЕЛИТЕЛЬНОГО ВАЛА (BMW)

- Инструмент применяется для фиксации положения распредвалов во время регулировки фаз ГРМ.
- Применение: BMW N40, N42, N45, N46.



4132 ФИКСАТОР РАСПРЕДЕЛИТЕЛЬНОГО ВАЛА (BMW)

- Инструмент применяется для фиксации положения распредвалов во время регулировки фаз ГРМ.
- Применение: BMW-N40, N42, N45, N46.
- Размер прорези: 9 мм (экстра-крупный).

1558A НАБОР ФИКСАТОРОВ (BMW N42, N46, N46T)

- Предназначен для установки и снятия распредвала или его различных элементов.
- Применяется для проверки и установки фаз ГРМ.
- Применение: E87: 118i/ 120i - N46
E46: 316i/316ti/318i-N42
E90/E91:318i/320i-N46
E85:Z4.2.0 л-N46.



4761 НАБОР ФИКСАТОРОВ (BMW N42, N46)

- Предназначен для снятия /установки распредвала и ремонта механизма VALVETRONIC.
- Применяется также для проверки и установки фаз ГРМ.
- Применение: E87: 118i/ 120i - N46
E46: 316i/316ti/318i-N42
E90/E91:318i/320i-N46
E85:Z4, 2.0 л-N46.
- Применяется совместно с JTC-1558A.



**1806 ФИКСАТОР РАСПРЕДЕЛИТЕЛЬНОГО ВАЛА
(BMW M40)**

- В комплект входят специальная планка для фиксации распредвала и фиксирующий штифт.
- Применение: автомобили BMW с типом двигателя M40 и M70.



**1807 ФИКСАТОР РАСПРЕДЕЛИТЕЛЬНОГО ВАЛА
(BMW M50)**

- В комплект входят: фиксатор распредвала (состоящий из двух частей - для впускного и выпускного вала) и фиксирующий штифт.
- Применение: автомобили BMW с типом двигателя M42, M44, M50, M52, M52TU, M54, M56, S50US, S52US.



**1309 НАБОР ФИКСАТОРОВ РАСПРЕДЕЛИТЕЛЬНОГО
ВАЛА (BMW M52TU, M54, M56)**

- Применяется совместно с JTC-1807 для фиксации распредвала по установочным меткам.
- Применяется для регулировки двигателя перед его сборкой.
- Применение: автомобили BMW с типом двигателя M52TU, M54, M56.



4759 НАБОР ФИКСАТОРОВ (BMW)

- Предназначен для установки и снятия распредвала или его различных элементов.
- Применяется для проверки и установки фаз ГРМ.
- Применение: Бензиновый двигатель: M40, M43. Двухвальный двигатель: M42, M44, M50, M52, M52TU, M54, M56.

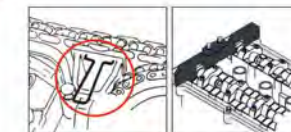

1808 НАБОР ФИКСАТОРОВ РАСПРЕДЕЛИТЕЛЬНОГО ВАЛА (BMW M60)

- В комплект входят: фиксатор распредвала (состоящий из двух частей - для впускного и выпускного вала) и фиксирующий штифт.
- Применение: автомобили BMW с типом двигателя M60 и M62.



**4909 НАБОР ФИКСАТОРОВ РАСПРЕДЕЛИТЕЛЬНОГО ВАЛА
(BMW M62)**

- Применяется для регулировки натяжения цепи распредвала.
- Применение: BMW M60, M62 (с системой VANOS).

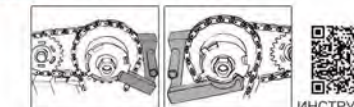

ИНСТРУКЦИЯ





4281 НАБОР ФИКСАТОРОВ (BMW N13, N18)

- Применяется для установки и регулировки фаз ГРМ.
- Используется для фиксации впускного и выпускного распределов.
- Применение: двигатели BMW N13, N18.
- Оригинальный номер: 117440, 119340, 496709, 119590.



ИНСТРУКЦИЯ



6644 ФИКСАТОР БАЛАНСИРОВОЧНОГО ВАЛА (BMW N20)

- Используется для выставления балансировочного вала, фиксации звездочки и натяжителя цепи.
- Применение: BMW N20.
- Оригинальный номер BM: 2212825, 2318117, 114120.



ИНСТРУКЦИЯ



4280 НАБОР ФИКСАТОРОВ (BMW N20)

- Применяется для установки и регулировки фаз ГРМ.
- Используется для фиксации впускного и выпускного распределов.
- Применение: двигатели BMW N20, N26.
- Оригинальный номер: 83 30 2 212 831, 83 30 2 212 830, 83 30 2 219 548, 119340.



ИНСТРУКЦИЯ



6907 НАБОР ДЛЯ ФИКСАЦИИ БАЛАНСИРОВОЧНОГО ВАЛА BMW V37, V38

- Набор для фиксации балансировочного вала BMW V47, V48, N47.
- Специально разработан для фиксации балансировочного вала газораспределительной оси при замене ГРМ.
- Применение: BMW V37, V38 - Mini Clubman 2015-2017, Mini Convertible 2016-2017, Mini Clubman 2015-2017, BMW 1 и 3 серии 2015-2017, 2 серии 2014-2017, X1 2015-2017, i8 2015-2017.
- BM номер: 2288942, 2358646, 2288943.

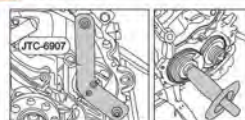

ИНСТРУКЦИЯ



6810 НАБОР ДЛЯ ФИКСАЦИИ БАЛАНСИРОВОЧНОГО ВАЛА BMW V47, V48

- Специально предназначен для выравнивания положения вала балансировочного при его замене.
- Применение: двигатель BMW N47(2013/6-), V47, V48.
- Оригинальный номер BM: 83302288054.



ИНСТРУКЦИЯ

6974 ФИКСАТОР BMW V48 ДЛЯ 4593 JTC

- Для установки на обновленный двигатель BMW V48 после 2017 года.
- Необходимо использовать с JTC-4593. Оригинальный номер: 2456372.



4593A СПЕЦИНСТРУМЕНТ ДЛЯ РЕМОНТА ДВИГАТЕЛЕЙ BMW (V38, V48)

- Установка и снятие распределов и блоков регулировки фаз.
- Проверка и регулировка механизма газораспределения.
- Применение: двигатели BMW V38, V48, B58.
- Оригинальные номера производителя: 2360895, 116480, 2288380, 2358122, 119340, 118580, 2365488, 2456372.



ИНСТРУКЦИЯ



4377 ПРИСПОСОБЛЕНИЕ ДЛЯ НАТЯЖЕНИЯ ЦЕПИ ГРМ BMW (N63, N74)

- Специально предназначено для быстрой регулировки цепи ГРМ.
- Применение: BMW N63, N74.
- Оригинальный номер: 83300496384.

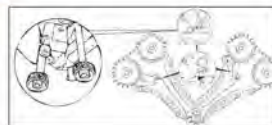

4378 НАБОР ФИКСАТОРОВ (BMW S63)

- Набор предназначен для проверки и установки фаз ГРМ.
- Применение: BMW S63, F10/M5 (10-), F06/M6 (11-), F12, 13/M61-, E70/X5M (08-13), E71/X6M (08-13).
- Оригинальные номера: 2249117, 2249140, 2249144, 2249159, 2249162, 118570, 119190.



ИНСТРУКЦИЯ

4619A НАБОР ФИКСАТОРОВ (BMW N52)

- Специально предназначены для удерживания распределов в БМТ при регулировке фаз ГРМ.
- Применение: двигатели BMW N51, N52.
- Для двигателей N53, N54 применяется JTC-4906.
- Для двигателя N55 используйте набор JTC-4347.



ИНСТРУКЦИЯ

4906 ФИКСАТОР (BMW N53, N54)

- Применяется для регулировки фаз ГРМ.
- Используется совместно с JTC-4619A.
- Применение: BMW (N53/N54).



4347 ФИКСАТОР (BMW N55)

- Специально разработан для установки фаз ГРМ.
- Используется совместно с JTC-4619A.
- Применение: BMW N55.

4349 НАБОР ФИКСАТОРОВ РАСПРЕДВАЛА И КОЛЕНВАЛА (BMW N55)

- Применяется для регулировки и фиксации распределительного и коленчатого вала.
- Применение: BMW N55.

4350 НАБОР ФИКСАТОРОВ РАСПРЕДВАЛА И КОЛЕНВАЛА BMW (N51, N52, N53, N54, N55)

- Применяется для регулировки и фиксации распределительного и коленчатого вала.
- Применение: BMW N51, N52, N53, N54, N55.



ИНСТРУКЦИЯ

1435A НАБОР ФИКСАТОРОВ (BMW N62, N73)

- Применение: автомобили BMW с двигателями N62 и N73.
- Инструмент используется для фиксации распределительных валов во время установки фаз ГРМ.
- Применяется также для проверки и регулировки зазоров клапанов.
- В комплекте: Шаблон А - для распределов впускных клапанов x 1; Шаблон В - для распределов выпускных клапанов x 1; Держатель с болтом x 1.



4169 НАБОР ФИКСАТОРОВ (BMW N62, N73)

- В комплект входят фиксатор коленвала, индикатор углов, головка 27 мм, устройство для натяжения цепи, приспособление для фиксации распределительного вала.
- Применение: BMW N62, N73.



4235 НАБОР ФИКСАТОРОВ (BMW S54)

- Предназначен для установки и регулировки фаз ГРМ при установке исполнительного узла системы VANOS на двигатели S54.
- Оригинальный номер: 119140, 119130, 119170, 117340, 115100, 117160, 112300.
- Применение: двигатели серии M3 Cabriolet(00-06), Sports Coupe(99-06), CSL Sports Coupe(03-04).

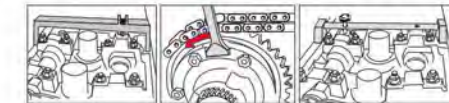

ИНСТРУКЦИЯ

4335 НАБОР ФИКСАТОРОВ (BMW S65)

- Предназначен для установки и регулировки ГРМ, а также для корректировки исполнительного узла системы VANOS.
- Применение: модели BMW E90/M3, E92/M3 с двигателем S65.
- Оригинальный номер: 119 970, 115 290, 115 320, 115 370.

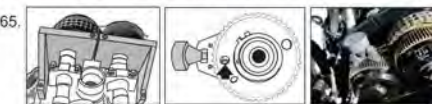

ИНСТРУКЦИЯ

4299 НАБОР ФИКСАТОРОВ (BMW S85)

- Применяется для установки и регулировки фаз ГРМ.
- Используется для фиксации впускного и выпускного распределов.
- Применение: BMW; двигатель S85 на E60/ M5, E63/ M6.
- Оригинальный номер: 115300, 115320, 118380, 115410, 115100.



ИНСТРУКЦИЯ



4059 ПРИСПОСОБЛЕНИЕ ДЛЯ ПРОВОРАЧИВАНИЯ КОЛЕНВАЛА (BMW)

- Специально предназначено для проворачивания коленвала дизельного двигателя BMW.
- Применение: 2.5D: M57N256D2, 3.0D: M57306D3, M5736D5, M57030A, M57N206D3, M57N2306D3, M57N306D2, M57N306D3, M57N306D5, M57N306D2, N57N306D3.



6807 ПРИСПОСОБЛЕНИЕ ДЛЯ ПРОВОРАЧИВАНИЯ КОЛЕНВАЛА И ФИКСАЦИИ МАХОВИКА BMW, MINI

- Специально предназначено для вращения коленвала и фиксации маховика.
- Применение: BMW 1, 2, 3, 5 (2014-2017), 4, 7 (2015-2017), X1, X3, X4 (2014-2017), X5 (2015-2017), Mini хэтчбек (2014-2017), Mini Hatch (2015-2017), Mini кабриолет (2016-2017), Номер двигателя: B37, B38, B47, B48 (1.2L, 1.5L, 2.0L).
- Оригинальный номер BM: 11 6 480, 11 9 811, 11 9 265, 11 4 180.

4720 СЪЕМНИК ТНВД (BMW M47, M57)

- Инструмент используется для демонтажа насоса высокого давления VP44 системы Common Rail, а также снятия зубчатого колеса с вала ТНВД.
- Применение: BMW M47 / M47(TU) и M57 / M57(TU).

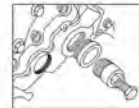

6808 НАТЯЖИТЕЛЬ ЦЕПИ ГРМ BMW MINI

- Специально предназначен для контроля напряжения цепи ГРМ бензиновых двигателей BMW MINI без демонтажа указанных двигателей.
- Применение: двигатель BMW MINI N12, N16, N18.
- Оригинальный номер BM: 2353281.

6894 ПРИСПОСОБЛЕНИЕ ДЛЯ ПРОВЕРКИ НАТЯЖЕНИЯ ЦЕПИ BMW N20, N26

- Специально разработано для проверки натяжения цепи привода ГРМ на бензиновых двигателях BMW без разборки двигателя.
- Подходит для двигателей: N20, N26, N43, N45, N46.
- Применение: BMW, Mini N2X, N4X.
- Номер BM: 2411399.



6935 ФИКСАТОР МАСЛЯНОГО НАСОСА BMW (N55)

- Предназначена для фиксирования масляного насоса при замене приводной цепи
- Применение: двигатель BMW N55.
- Оригинальные номера производителя: 114120, 2303793.



6670 ФИКСАТОР МАХОВИКА КПП (BMW N20, N26, N55)

- Предназначен для фиксации маховика в КПП перед снятием (разборкой) двигателя.
- Применение: BMW N20 (дорестайлинг), N26 (дорестайлинг), двигатель N55.
- Номер OEM: 118660.



6675 ФИКСАТОР МАХОВИКА КПП (BMW N20, N26)

- Предназначен для фиксации маховика КПП перед разборкой двигателя.
- Применимо: BMW N20, N26 рестайлинг.
- Номер OEM: 8330222742.



6821 ФИКСАТОР МАХОВИКА BMW (СЕРИЯ В)

- Специально предназначен для фиксации маховика и трансмиссии перед демонтажем двигателя.
- Применение: BMW (B37/ B38/ B47/ B48/ B57/ B58).
- Оригинальный номер BM: 116130.



6671 ФИКСАТОР МАХОВИКА (BMW)

- Применение: BMW M47TU, M54, M57T2, M57TU, N40, N42, N43, N45, N45T, N46, N46T, N51, N52, N53, N54, N55, N62, N63, S85, W17.
- Номер OEM: 119260.

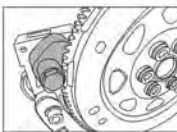

4146 ФИКСАТОР МАХОВИКА (BMW)

- Специально предназначен для удерживания маховика при замене цепи ГРМ.
- Способствует простому откручиванию и затягиванию центральных болтов демпфера.
- Применение: BMW M47T2/ M47TU/ M57T2/ M57TU/ M67/ N45/ N45T/ N46/ N46T/ N51/ N52/ N53/ N54/ W17.
- Оригинальные номера (BM): 118180.

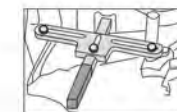

6816 СЪЕМНИК ТНВД BMW

- Специально предназначена для снятия и установки насоса высокого давления BMW.
- Применение: дизельный двигатель BMW N47, N47S, N57, B37, B47, B57.
- Оригинальный номер BM: 2448914.



6817 ФИКСАТОР ТНВД И ШКИВА КОЛЕНВАЛА (В СЕРИЯ)

- Специально предназначена для позиционирования и фиксации насоса высокого давления относительно коленвала при замене цепи ГРМ.
- Применение: BMW B37, B47, B57, B38, B48.
- Оригинальный номер BM: 2420824.



6606 ФИКСАТОР ТНВД И ШКИВА КОЛЕНВАЛА (BMW N47)

- Специально разработан для установки и блокировки насоса высокого давления при замене цепи синхронизации.
- Применяется: двигатель BMW N47.
- Номер BM: 2285671

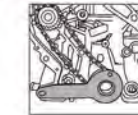

4430 ФИКСАТОР ШКИВА КОЛЕНВАЛА (BMW N47, N57)

- Специально предназначен для фиксации шкива коленвала во время откручивания/затягивания центрального болта.
- Применение: BMW (N47, N57).
- Оригинальный номер (BM): 11 7220.



6796 НАБОР ИНСТРУМЕНТОВ ДЛЯ УСТАНОВКИ И РЕГУЛИРОВКИ ФАЗ ГРМ ДИЗ. ДВИГАТЕЛЕЙ (BMW B37, B47)

- Служит для установки и снятия ГРМ и регулировки фаз ГРМ.
- Применение: BMW B37/ B47/ B57.
- Оригинальный номер BM: 118760, 116480, 2365488, 2288380, 2448914, 2420824, 113340.



4448 ФИКСАТОР КОЛЕНВАЛА (BMW N47)

- Инструмент предназначен для фиксации коленвала в определенной позиции.
- Применение: BMW N47/N47S/N57 дизель.
- Оригинальные номера (BM): 118750, 118790.

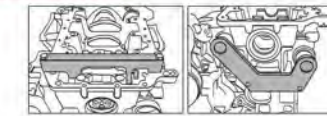

4923A НАБОР ФИКСАТОРОВ РАСПРЕДВАЛА (BMW N47, N47S, N57)

- Предназначен для установки и регулировки фаз ГРМ.
- Применение: дизельные двигатели BMW N47, N47S, N57.



4923S НАБОР ФИКСАТОРОВ РАСПРЕДВАЛА И КОЛЕНВАЛА BMW (N47, N47S, N57), ДИЗЕЛЬ

- Для фиксации распределительных и коленчатых валов.
- Применение: BMW N47, N47S, N57 2.0 дизельные двигатели.
- Оригинальные номера (BM): 115320, 116480, 118760, 118740, 113340, 114320, 118750, 118790.



4618 НАБОР ФИКСАТОРОВ (BMW M47)

- Применяется для установки фаз ГРМ для двигателей BMW M47, M57.
- Применение: дизельные двигатели BMW: M47, M57, LAND ROVER: 204D3/TD4, 306D1/TD6, ROVER/MG: M47R.

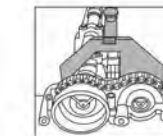

4760 НАБОР ФИКСАТОРОВ (BMW M47, M57)

- Предназначен для установки и снятия распредвала или его различных элементов.
- Применяется для проверки и установки фаз ГРМ.
- Применение: M41, M51, M47 TU/T2, M57TU/T2:2.0 л/3.0 л начиная с 1998 г.в.

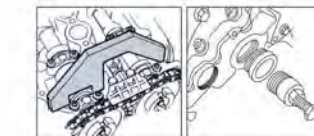



6713 ФИКСАТОР ЭКСЦЕНТРИКОВОГО ВАЛА BMW

- Используется для фиксации эксцентрикового вала при демонтаже пружины клапана.
- Применение: BMW N55, N20, N26.
- Оригинальный номер BM: 114450.

4345 СЪЕМНИК ПРУЖИН ГБЦ (BMW N42, N46)

- Специальное приспособление используется при ремонте головки блока цилиндров автомобилей BMW.
- С помощью данного приспособления можно сжать или ослабить торсионную пружину выпускного распредвала.
- Применение: BMW N42, N46.
- Оригинальный номер: 119390.



4187A СЪЕМНИК ПРУЖИН ГБЦ (BMW N51, N52, N53, N54)

- Специально предназначено для снятия и установки прижимной пружины промежуточного рычага.
- Применение: BMW N51, N52, N53, N54.
- Оригинальный номер: 114270.



4298 СЪЕМНИК ПРУЖИН ГБЦ (BMW N13, N20, N26, N55)

- Специально предназначено для снятия/установки прижимных пружин промежуточных рычагов.
- Применение: BMW N13, N20, N26, N55.
- Оригинальный номер: 117110.



4396 СЪЕМНИК ПРУЖИН ГБЦ (BMW MINI N18)

- Специально разработано для установки и снятия пружины клапана давления.
- Применение: BMW MINI N12, N16, N18, Peugeot 207, 308, EP6 двигатели.
- Оригинальный номер: 119570/119572.



4444 СЪЕМНИК ПРУЖИН ГБЦ (BMW MINI N18, N16, N18, EP6)

- Применяется для демонтажа пружины ГБЦ.
- Применение: BMW MINI N12, N16, N18, Peugeot 207, 308, EP6 двигатели.
- Оригинальный номер (BM): 119573.



6663 СЪЕМНИК ПРУЖИН ГБЦ (BMW S63)

- Предназначен для демонтажа и установки пружины на промежуточный рычаг.
- Применение: BMW S63, двигатель S63TU.
- Номер BM: 2249160.



6705 СЪЕМНИК ПРУЖИН ГБЦ (BMW V38, V48)

- Используется для снятия и установки прижимных пружин промежуточных рычагов.
- Применение: двигатели BMW V38, V48.
- Оригинальный номер BM: 2359088.



6706 ПРИСПОСОБЛЕНИЕ ДЛЯ УСТАНОВКИ КЛАПАНА BMW V38, V48

- Используется для установки направляющей клапана.
- Применение: двигатели BMW V38, V48.
- Оригинальный номер BM: 2359089.
- Патентованный.



6705S НАБОР ДЛЯ ЗАМЕНЫ ПРУЖИНЫ ГБЦ (BMW V38, V48)

- Предназначено для снятия/установки прижимных пружин для системы Valvetronic.
- Применение: BMW, двигатели V38, V48.
- Оригинальные номера (BM): 2359088, 2359089.

6845 ГОЛОВКА СПЕЦИАЛЬНАЯ ДЛЯ СИСТЕМЫ VANOS BMW (16 ГРАНЕЙ)

- Специально предназначена для установки и снятия регулятора системы VANOS.
- Применение: двигатель BMW V38, V48, V58.
- Оригинальный номер BM: 2450487.
- Размер: 1/2" D_г x 22 мм / 16 граней.



4388 НАБОР ДЛЯ ЗАМЕНЫ САЛЬНИКОВ ТОПЛИВНЫХ ФОРСУНОК (BMW)

- Используется для демонтажа топливных форсунок.
- Применение: BMW N13, N14, N18, N20, N26, N43, N53, N54, N55, N63, N74, S55, S63, V38, V48.



4415 СЪЕМНИК ТОПЛИВНЫХ ФОРСУНОК (BMW N43, N53, N54)

- Инструмент специально разработан для удаления топливных форсунок на двигателях серии N53, N54, N43.
- Рекомендуется использовать с набором JTC-4893.
- Используется с обратным молотком с резьбой M8 x 1,25.
- Применение: BMW двигатели N53, N54, N43.
- Оригинальный номер: 130180.

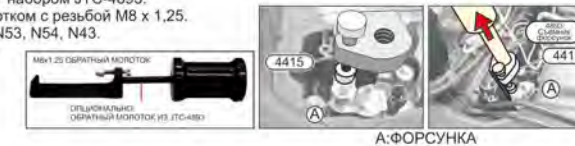

4241 СЪЕМНИК ТОПЛИВНЫХ ФОРСУНОК (BMW N55)

- Специально предназначен для демонтажа форсунок двигателей модификации N55.
- Оригинальный номер: 130270.
- Применение: двигатели BMW N55.

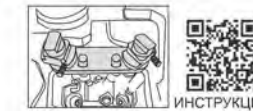

4336 СЪЕМНИК ТОПЛИВНЫХ ФОРСУНОК (BMW N20, N55)

- Специально предназначен для монтажа и демонтажа форсунок двигателей модификации N20 и новых двигателей N55.
- Применение: BMW N20, N55.
- Оригинальный номер: 130320.

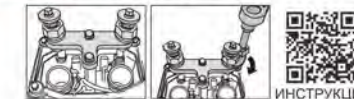

4404 СЪЕМНИК ТОПЛИВНЫХ ФОРСУНОК (BMW N63, S63)

- Специально предназначено для демонтажа топливных форсунок на автомобилях BMW.
- Применение: двигатели S63, N63 после 2012 г.в.
- Оригинальный номер: 83302249115.

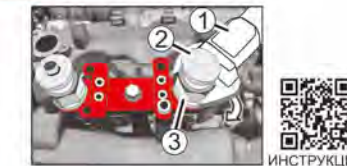

4443 НАБОР ДЛЯ ДЕМОНТАЖА ТОПЛИВНЫХ ФОРСУНОК (BMW N63)

- Применяется для демонтажа форсунок BMW.
- Применение: BMW S63, N43, N63 (2008-2012).
- Оригинальный номер (BM): 130 300.



4464 НАБОР ЗАМЕНЫ ТОПЛИВНЫХ ФОРСУНОК (BMW)

- Предназначен для снятия топливных форсунок.
- Применение: BMW N55 (старый), N55 (новый), N63 (новый), N20, N53, N54, N43, N47, N57.
- Оригинальные номера (BM): 130180, 130270, 130320, 135250, 83302249115.



6674 ПРИСПОСОБЛЕНИЕ ДЛЯ ЗАМЕНЫ ТОПЛИВНЫХ ФОРСУНОК (BMW V38, V48)

- Набор предназначен для установки и демонтажа форсунок.
- Применение: BMW V36, V38, двигатель V48.
- Номер OEM: 2358417, 2358022.





4183 ПРИСПОСОБЛЕНИЕ ДЛЯ УСТАНОВКИ КЛИНОВОГО РЕМНЯ (BMW M47, M57)

- Специально предназначен для установки клинового ремня без повреждений.
- Применение: BMW M47T2, M47TU, M57T2, M57TU, N47, N57TU.
- Оригинальный номер: 110330.



4384 ПРИСПОСОБЛЕНИЕ ДЛЯ УСТАНОВКИ ПОЛИКЛИНОВОГО РЕМНЯ BMW (N52K)

- Специально разработан для установки поликлинового ремня.
- Применение: BMW N52K (2006-2010 г.в.).
- Оригинальные номера: 111241, 111242.



4011A ПРИСПОСОБЛЕНИЕ ДЛЯ УСТАНОВКИ РЕМНЯ КОМПРЕССОРА КОНДИЦИОНЕРА (BMW)

- Применяется для установки ремня компрессора кондиционера на автомобилях BMW.
- Применение: BMW N62/W17.
- Оригинальный номер: 641040.



1842 СЪЕМНИК НАПРАВЛЯЮЩИХ ШТИФТОВ (BMW)

- Применяется для извлечения направляющих штифтов головки блока цилиндров.
- В конструкции предусмотрен упорный подшипник для легкого снятия штифтов.



4028 СЪЕМНИК МУФТЫ КОМПРЕССОРА КОНДИЦИОНЕРА (BMW)

- Применяется для снятия муфты компрессора кондиционера на автомобилях BMW.
- Применение: подходит для большинства автомобилей BMW.
- Размер: M26xP1.5.



4549 ПРИСПОСОБЛЕНИЕ ДЛЯ ОТКРУЧИВАНИЯ КРЫШКИ РАСШИРИТЕЛЬНОГО БАЧКА BMW

- Специально применяется для снятия/установки крышки расширительного бачка.
- Исключается вероятность повреждения крышки во время проведения работ.
- Применение: BMW с 2006 г.в.
- Размер: 3/8"Dr. x 3PT.



4481 ПРИСПОСОБЛЕНИЕ ДЛЯ ДЕМОНТАЖА ТОПЛИВНОЙ ТРУБКИ ОТ ТОПЛИВНОГО НАСОСА

- Применяется для демонтажа топливной трубки от топливного насоса высокого давления.
- Используйте инструмент с осторожностью. Неправильное использование может привести к повреждению топливной трубки.
- Оригинальный номер (BM): 130250.



4189 ИНСТРУМЕНТ ДЛЯ РАБОТЫ С УПЛОТНИТЕЛЕМ СТЕКОЛ BMW MINI COOPER

- Разработан для регулировки герметичности уплотнения стекла с помощью стеклоподъемника.
- Применение: BMW Mini Cooper (R50/R52/R53/R55/R56) BMW 1st Car (E81/E82/E88).
- Оригинальный номер: 513240.



6892 ГОЛОВКА СПЕЦИАЛЬНАЯ ДЛЯ СТЕКЛОПОДЪЕМНИКА BMW

- Разработан для низкопрофильных крепежных элементов, которые не могут быть откручены стандартными головками E-Torx.
- Размер: 1/4 дюйма Dr. x E12.
- Применение: стеклоподъемники BMW 5 и 7 серий.



6760 ГОЛОВКА ДЛЯ ОПРЕДЕЛЕНИЯ УРОВНЯ ТРАНСМИССИОННОЙ ЖИДКОСТИ BMW MINI

- Экономит время при проверке / замене / добавлении трансмиссионной жидкости.
- Легкая установка и удаление заливной пробки.
- Специально рассчитан для работы в ограниченном пространстве между заливной пробкой и блока рулевого управления, где невозможно использование обычного ключа.
- Размер: 17 мм Dr. x T55.



6984 КЛЮЧ ДЛЯ СНЯТИЯ И УСТАНОВКИ ПОЛИКЛИНОВОГО РЕМНЯ BMW (B38, B47, B48)

- Предназначен для снятия и установки поликлинового ремня.
- Применение: двигатели B38, B47, B48 BMW и MINI.
- Оригинальные номера производителя: 2365291.

4416 ПРИСПОСОБЛЕНИЕ ДЛЯ НАТЯЖНОГО РОЛИКА ПОЛИКЛИНОВОГО РЕМНЯ MINI COOPER (N12, N14, N16, N18)

- В комплекте 2 ключа.
- Размеры: 300 мм./12 граней, 21 мм./12 граней.
- Применение: Mini Cooper N12, N14, N16, N18, годы производства: 2007 и выше.
- Оригинальный номер: 116210.



4803 ПРИСПОСОБЛЕНИЕ ДЛЯ ЗАМЕНЫ ПОЛИКЛИНОВОГО РЕМНЯ (MINI COOPER)

- Инструмент используется для отвода натяжного ролика при замене приводного ремня.
- Применение: BMW MINI COOPER (R50/R53), BMW двигатели W10/W11.

4804 ПРИСПОСОБЛЕНИЕ ДЛЯ ЗАМЕНЫ ПОЛИКЛИНОВОГО РЕМНЯ (MINI COOPER)

- Применяется при замене приводного ремня на автомобилях MINI COOPER.
- Применение: BMW MINI COOPER S/W11.



4293 НАБОР ДЛЯ ЗАМЕНЫ ШКИВА ПРИВОДНОГО РЕМНЯ (BMW MINI)

- Специально предназначены для снятия/установки шкива коленвала.
- Применение: BMW MINI COOPER R53 /W11.

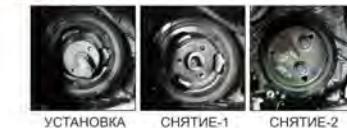

УСТАНОВКА СНЯТИЕ-1 СНЯТИЕ-2

4001A НАБОР ДЛЯ ЗАМЕНЫ САЙЛЕНТБЛОКОВ РУЛЕВОЙ ТЯГИ (MINI COOPER R50/R53)

- Специально предназначен для замены сайлентблоков левой и правой рулевой тяги.
- Применение: BMW MINI COOPER R50, R53; двигатели W10, W17, W11.



Снятие Установка ИНСТРУКЦИЯ

4531 НАБОР ДЛЯ ЗАМЕНЫ РЕМНЯ ГРМ ДЛЯ W16D (BMW MINI, CITROEN, PEUGEOT)

- Специально используется для замены ремня ГРМ.
- Применение: BMW MINI, CITROEN, PEUGEOT (1.6 дизель).
- Оригинальный номер (BM): 119790, 110300, 119851, 119852.



4762 НАБОР ФИКСАТОРОВ (BMW MINI)

- Предназначен для установки и снятия распредвала или его различных элементов.
- Применяется для проверки и установки фаз ГРМ.
- Тип двигателя: W10B16AA - 2001-06 Cooper W10B16BA - 2001-06 Cooper S W11B16AA-2001-06 One.



4915 НАБОР ФИКСАТОРОВ РАСПРЕДВАЛА (BMW MINI N12, N14, N16)

- Набор предназначен для установки фаз ГРМ на бензиновых двигателях с двумя распредвалами автомобилями BMW MINI.
- Применение: BMW MINI COOPER 1.4, 1.6, 16V CITROEN C4, C4 Picasso PEUGEOT 207, 308. BMW : N12 (1.4/1.6), N14 (1.6) и N16 PAS : EP3, EP6 и EP6DT/DS.



6803 ПРИСПОСОБЛЕНИЕ ДЛЯ УСТАНОВКИ ПЕРЕДНЕГО САЛЬНИКА КОЛЕНВАЛА BMW (B38)

- Специально разработан для защиты и установки переднего сальника коленчатого вала в правильное положение.
- Применение: двигатель BMW B37C, B37D, B38A, B38B.
- Оригинальный номер: 2357900.



ИНСТРУКЦИЯ

6854 ПРИСПОСОБЛЕНИЕ ДЛЯ УСТАНОВКИ ПЕРЕДНЕГО САЛЬНИКА КОЛЕНЧАТОГО ВАЛА BMW (B48/B58)

- Специально предназначен для защиты и установки сальника переднего коленвала в правильное положение.
- Применение: двигатель BMW B48B/B47D/B57/B58.
- Оригинальный номер BM: 118800 (0496127).



ИНСТРУКЦИЯ

4209 НАБОР ДЛЯ ЗАМЕНЫ ЗАДНЕГО САЛЬНИКА КОЛЕНВАЛА (BMW N52)

- Применяется для установки и снятия заднего сальника коленвала.
- Применение: BMW N40, N42, N45, N45T, N46, N46T, N52, N53, N54.
- Оригинальные номера (BM): 119181, 119182, 119183, 119184.

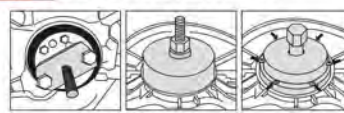

УСТАНОВКА СНЯТИЕ

4498 ОПРАВКА ДЛЯ ЗАМЕНЫ ЗАДНЕГО САЛЬНИКА КОЛЕНВАЛА BMW (N54, N55)

- Применяется с JTC-4209.
- Используется для установки и снятия заднего сальника коленвала.
- Применение: BMW N54 (после 2008 г.в.), N55 двигатель.
- Оригинальный номер (BM): 119185.

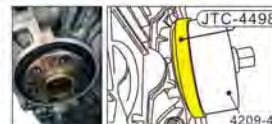

4209-4

4210 НАБОР ДЛЯ ЗАМЕНЫ ПЕРЕДНЕГО САЛЬНИКА КОЛЕНВАЛА (BMW)

- Специально предназначен для установки/снятия переднего сальника коленвала.
- Применение: BMW N40, N42, N45, N45T, N46, N46T, N52, N53, N54.
- Оригинальный номер: 119220, 119230.

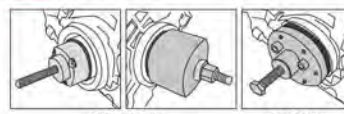

УСТАНОВКА СНЯТИЕ

4368 НАБОР ДЛЯ ЗАМЕНЫ ПЕРЕДНЕГО САЛЬНИКА КОЛЕНВАЛА BMW (N55)

- Используется для снятия и установки переднего сальника коленвала.
- Применение: BMW N55.
- Оригинальный номер: 110370/119230.
- Оригинальный номер сальника: 7593353-05.



ИНСТРУКЦИЯ

6703 НАБОР ДЛЯ ЗАМЕНЫ ПЕРЕДНЕГО САЛЬНИКА КОЛЕНВАЛА BMW N20

- Используется для снятия и установки переднего сальника коленвала в двигателе BMW N20.
- Применение: двигатель BMW N20.
- Оригинальный номер BM: 110370, 119230, 2212822.

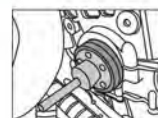

УСТАНОВКА

6704 НАБОР ДЛЯ ЗАМЕНЫ САЛЬНИКОВ КОЛЕНВАЛА BMW

- Специально предназначен для снятия и установки переднего и заднего сальника коленвала.
- Применение: BMW N20, N40, N42, N45, N45T, N46, N46T, N52, N53, N54, N55.
- Оригинальный номер BM: 119181-119185, 119220, 119230, 110370, 2212822.

4197 СЪЕМНИК УПЛОТНИТЕЛЬНОЙ КРЫШКИ ВАКУУМНОГО НАСОСА BMW (N51, N52)

- Специально предназначен для установки или снятия масляного и вакуумного насоса двигателя BMW.
- Применение: BMW N51, N52.
- Оригинальный номер: 114360, 110290.

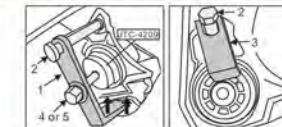

6603 НАБОР СЪЕМНИКОВ УПЛОТНИТЕЛЬНОЙ КРЫШКИ ВАКУУМНОГО НАСОСА BMW (N53, N54, N55)

- Предназначен для установки или замены масляного и вакуумного насоса в двигателе BMW.
- Применение: BMW N53, N54, N55.
- Номер OEM: 118530, 110290, 118650.

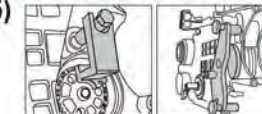

ИНСТРУКЦИЯ

6604 НАБОР СЪЕМНИКОВ УПЛОТНИТЕЛЬНОЙ КРЫШКИ ВАКУУМНОГО НАСОСА BMW (N51, N52, N53, N54, N55)

- Предназначен для установки или замены масляного и вакуумного насоса в двигателе BMW.
- Применение: BMW N51, N52, N53, N54, N55.
- Номер BM: 114360, 118530, 110290, 118650.



ИНСТРУКЦИЯ

4276 НАБОР ДЛЯ УСТАНОВКИ РАСПРЕДВАЛА BMW (N51, N52)

- Предназначен для установки выпускного распредвала.
- Применение: N51, N52.
- Оригинальный номер: 114460.



ИНСТРУКЦИЯ

4431 НАБОР ДЛЯ УСТАНОВКИ РАСПРЕДВАЛА BMW (N53, N54, N54T)

- Используется для установки выпускного распредвала.
- Применение: BMW N53, N54, N54T.
- Оригинальный номер (BM): 118550.

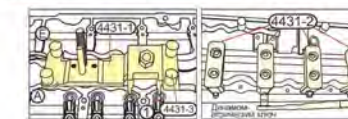

ИНСТРУКЦИЯ

4527 НАБОР ДЛЯ УСТАНОВКИ РАСПРЕДВАЛА BMW (N55)

- Используется для установки выпускного распредвала.
- Применение: BMW N55, S55.
- Оригинальный номер (BM): 117100.



ИНСТРУКЦИЯ

4447 НАБОР ДЛЯ УСТАНОВКИ РАСПРЕДВАЛА BMW (N51, N52, N53, N54, N54T, N55)

- Применяется для фиксации выпускного распредвала.
- Применение: BMW N51, N52, N53, N54, N54T, N55.
- Оригинальные номера (BM): 114462, 114463, 118550, 117100.



ИНСТРУКЦИЯ

4157 ФИКСАТОР КОЛЕНВАЛА BMW (N42, N45)

- Специально предназначен для фиксации коленвала во время откручивания/затягивания центрального болта.
- Применение: BMW N12, N14, N40, N42, N45, N46, N52.



1417 ФИКСАТОР ШКИВА КОЛЕНВАЛА (BMW)

- Инструмент предназначен для удерживания шкива коленвала от проворачивания при вкручивании/откручивании центрального болта. Специальная конструкция предотвращает повреждение шкива во время фиксации и демонтажа.
- Применение: BMW (M52, M54, M56).



Для удержания шкива закрепить инструмент на коленвале.

Закрепив на валу, можно провернуть в сторону для фиксации шкива.



1701 КЛЮЧ ДЛЯ МУФТЫ ВЕНТИЛЯТОРА

- Предназначен для демонтажа термомуфт автомобилей Ford, BMW и других.
- Длина: 380 мм.
- Размер: 32 мм.



1703 КЛЮЧ ДЛЯ ФИКСАЦИИ МУФТЫ ВЕНТИЛЯТОРА

- Применяется для удерживания шкива насоса при отворачивании/затягивании креплений вентилятора системы охлаждения.
- Применяется для автомобилей BMW с двигателями M10, M20 и M30.



6936 ПРИСПОСОБЛЕНИЕ ДЛЯ СНЯТИЯ И УСТАНОВКИ И ПОЛИКЛИНОВОГО РЕМНЯ МВ (А И В КЛАССЫ)

- Предназначен для установки поликлинового ремня.
- Размеры: 15 мм /12 x 620 мм.
- Применение: BENZ A-класс А (W168, W169), В-класс (W245).

4111 КЛЮЧ ДЛЯ КРЫШКИ ТОПЛИВНОГО НАСОСА (BMW, VOLVO)

- Специально предназначен для снятия и установки крышки топливного насоса на автомобилях с дизельными или бензиновыми двигателями.
- Применение: BMW: F01, F02, F10, F12
VOLVO с двигателями T4, T5, с 2010 г.в.



4419 КЛЮЧ ДЛЯ КРЫШКИ ТОПЛИВНОГО НАСОСА (BMW, LAND ROVER)

- Используется для снятия топливной крышки.
- Подходит под посадочный квадрат 1/2" DR или, под ключ 21 мм.
- Применение: BMW, Mini Cooper модели 1988-2011 г.в., E31, E34, E36, E38, E39, E46, E53, E60, E63, E64, E65, E83, E85, E90, R50, R52, R53, R55, R56, R57.
Land Rover: LT – Discovery 2, LP – Range Rover, LN – Freelander, LM – новые модели Range Rover, LJ – Discovery серия 1, LD – Defender 07MY.
- Оригинальные номера: (BM)161028, (LM)310-118.



4271 СЪЕМНИК ЭЛЕКТРИЧЕСКОГО ТОПЛИВНОГО НАСОСА BMW

- Специально предназначено для снятия электрических топливных насосов.
- Применение: топливные насосы BMW E39 (520i, 523i, 525i, 528i, 530i, 535i, 540i).



4552 ПРИСПОСОБЛЕНИЕ ДЛЯ РАЗЪЕДИНЕНИЯ ТРУБОПРОВОДОВ BMW (2 ЕД.)

- Изготовлены из анодированного алюминия.
- Ширина зева: 14.2/20.4 мм, 11.2/12.5 мм.
- Применение (красный): BMW 3-серия, X5 (1995 - 2005 г.в.) (синий): BMW 3-серия (2006 - 2011 г.в.), X3 2006-2009 (E90 и E83).

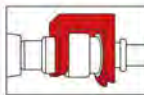

4861 КЛЕЩИ ДЛЯ СНЯТИЯ ТРУБОК СИСТЕМЫ ОХЛАЖДЕНИЯ (BMW)

- Применяются для снятия/установки гидравлических трубок системы охлаждения коробки передач.
- Захваты регулируются под различными углами.
- Применение: BMW E46, E53, E60, E61, E63, E64, E65, E66, E70, E81, E83, E85, E86, E87, E90, E91, E92, E93, R50, R52, R53.
- Оригинальный номер (BM): 170030.



6885 ГОЛОВКА ДЛЯ РЕГУЛИРОВОЧНОГО ВИНТА РУЛЕВОЙ РЕЙКИ С ЭЛЕКТРОПРИВОДОМ МВ, BMW

- Специально разработан для демонтажа / монтажа регулировочного винта рулевой рейки с электроприводом.
- Применение: BMW: F20, F21, F22, F23, F25, F26, F30 – F36, F48, F49; BENZ: W205, W222, V222, X222.
- Размер: 27мм DR. x3PT.



6886 ГОЛОВКА ДЛЯ РЕГУЛИРОВОЧНОГО ВИНТА РУЛЕВОЙ РЕЙКИ С ЭЛЕКТРОПРИВОДОМ BMW

- Специально разработан для демонтажа / монтажа регулировочного винта рулевой рейки с электроприводом.
- Применение: BMW E81, E82, E87, E88, E90, E91, E92, E93.
- Размер: 27 мм DR. x 24мм / 8гр.



4897 ФИКСАТОР РЕГУЛИРОВОЧНОГО КОЛЬЦА SAC

- Специально предназначен для замены и центрирования регулировочного кольца саморегулирующегося сцепления (SAC).
- Применяется совместно с JTC-4896.
- Применение: BMW E34, E36, E38, E39, E46, E52, E53, E85.
- Оригинальный номер (BM): 212180.



4395 ПРИСПОСОБЛЕНИЕ ДЛЯ УСТАНОВКИ И ДЕМОНТАЖА ДВОЙНОГО СЦЕПЛЕНИЯ (BMW)

- Используется специально для демонтажа двойного сцепления.
- Применение: коробка передач с двойным сцеплением BMW GS7D36SG (DKG).
- Оригинальный номер: 230400.



ИНСТРУКЦИЯ



1436 КЛЮЧ СПЕЦИАЛЬНЫЙ ДЛЯ КОРОБКИ ПЕРЕДАЧ (5HP24)

- Применяется для снятия и установки шлицевой гайки на фланце выходного вала коробки передач.
- Размер: под ключ 1/2"; внутренний диаметр 63,5 мм (6 шлиц).
- Применение: коробки передач BMW 5HP24/5HP30.



1218 КЛЮЧ СПЕЦИАЛЬНЫЙ ДЛЯ КОРОБКИ ПЕРЕДАЧ BMW

- Применяется для затягивания/отворачивания шлицевой гайки на фланце выходного вала коробки передач.
- Размер: под ключ 1/2"; внутренний диаметр 53,5 мм (4 шлица).
- Применение: коробки передач 5HP18/5HP19.



1127 НАБОР ДЛЯ СНЯТИЯ И УСТАНОВКИ ТРАНСМИССИИ (BMW THMR1)

- Специально предназначен для снятия и установки коробки передач марки THMR1 автомобилей BMW.



4199 НАБОР ДЛЯ СНЯТИЯ И УСТАНОВКИ ТРАНСМИССИИ (BMW 5L40)

- Специально предназначен для монтажа и демонтажа трансмиссий BMW и GM 5L40-E.
- Применение: BMW E46: 323i, 328i, 328ci, 330d, 330cd
BMW E39: 525d, 530d
BMW E53: X5 3.0
BMW E83: X3 3.0
SATURN Sky
CADILLAC: CTS, STS, SRX
CHEVROLET: Omega.



6607 ПРИСПОСОБЛЕНИЕ ДЛЯ ЗАМЕНЫ СЦЕПЛЕНИЯ SMG (BMW M5, M6 - S85)

- Специально разработан для монтажа/демонтажа сцепления.
- Применение: BMW M5, M6 - S85
- Номер OEM : 212300.

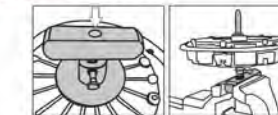

4496 ПРИСПОСОБЛЕНИЕ ДЛЯ ЦЕНТРОВКИ СЦЕПЛЕНИЯ BMW

- Применяется для центрирования диска сцепления при сборке узла.
- Применение: BMW трансмиссия: S5D/200G, 250G, 260Z, 310Z, S6S/ 420G, 560G, GS6/37BZ, 37DZ, 53BZ, 53DZ.
- Оригинальный номер (BM): 212140, 212200, 212250, 212230.

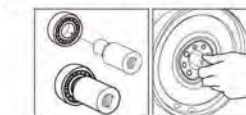

4894 МОНТИРОВКА ДЛЯ СНЯТИЯ ВЫХОДНОГО ВАЛА BMW

- Применяется для снятия выходного вала с переднего моста на автомобилях 4WD.
- Применение: BMW 525ix, X3, X5 и др.
- Оригинальный номер (BM): 315110.



4005 ПРИСПОСОБЛЕНИЕ ДЛЯ РЕГУЛИРОВКИ РАЗВАЛА ПЕРЕДНИХ КОЛЕС (BMW E60)

- Применяется для регулировки угла развала передних колес.
- Применение: BMW E60, E61, E63, E64.

4006 ПРИСПОСОБЛЕНИЕ ДЛЯ РЕГУЛИРОВКИ РАЗВАЛА ПЕРЕДНИХ КОЛЕС (BMW E38)

- Применяется для регулировки угла развала передних колес на автомобилях BMW 3-й серии.
- Применение: BMW E38, E39, E46, E53, E65, E66, E67, E81, E83, E85, E86, E87, E90, E91, E92, E93.

6608 ПРИСПОСОБЛЕНИЕ ДЛЯ РЕГУЛИРОВКИ ЗАДНЕЙ ОСИ (BMW E36 E46)

- Предназначен для регулировки схождения задней оси.
- Применение: BMW E36, E46.
- Номер OEM: 323080.



4902 ГОЛОВКА ДЛЯ СНЯТИЯ МЕХАНИЗМА СТЕКЛОЧИСТИТЕЛЕЙ (Т80Н)

- Перед демонтажем механизма стеклоочистителей следует снять щетки стеклоочистителя.
- Размеры: предназначена под ключ 1/2" x Т80Н; Длина: 78 мм.
- Применяется для снятия/установки механизма стеклоочистителей на автомобилях BMW.
- Применяется совместно с JTC-4910.
- Применение: E12, E21, E23, E24, E28, E30, E31, E32, E34, E36, E38, E39, E46, E52, E53, E59, E46, E52, E53, E60, E65, E66, E67, E85, PR1 и др.



4910 ПРИСПОСОБЛЕНИЕ ДЛЯ СНЯТИЯ РЫЧАГОВ СТЕКЛОЧИСТИТЕЛЕЙ (BMW)

- Предназначено для снятия рычагов стеклоочистителя.
- Специальная конструкция подходит для применения на всех автомобилях BMW.
- Применение: E12, E21, E23, E24, E28, E30, E31, E32, E34, E36, E38, E39, E46, E52, E53, E60, E65, E66, E67, E85, PR1 и др.



6985 НАБОР УДЛИНИТЕЛЕЙ УПОРОВ КАПОТА BMW

- Предназначен для наращивания длины упоров капота для поднятия его на больший угол в целях безопасного и удобного обслуживания.
- Применение: BMW E53, E60, E61, E64, E71, E72, E81, E82, E85, E86, E87, E88, E90, E91, E92, E93.
- Оригинальный номер производителя: 512170.



6938 ПРИСПОСОБЛЕНИЕ ДЛЯ РЕГУЛИРОВКИ РУЧНОГО ТОРМОЗА

- Специально разработан для отсоединения гидравлических магистралей от рулевого механизма и блокировки регулировочного узла (ASZE) на рычаге ручного тормоза.
- Применение: BMW E60, E61, E63, E64, E65, E66, E67, E82, E83, E85, E86, E87, E90, E91, E92, E93 RR1 и RR2.
- Номер BM: 321030.

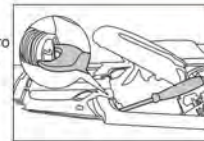

6986 ПРИСПОСОБЛЕНИЕ ДЛЯ СНЯТИЯ ПЕДАЛИ ТОРМОЗА BMW

- Предназначено для отсоединения педали тормоза от усилителя тормозной системы.
- Применение: BMW F01, F30, G11, G20.
- Оригинальный номер производителя: 2409646.

4318 НАБОР ГОЛОВОК ДЛЯ СЕКРЕТНЫХ БОЛТОВ BMW (10 ЕД.)

- Используется с головкой 17 мм.
- В комплекте: #30 (13РТ), #31 (15РТ), #32 (16РТ), #33 (17РТ), #34 (18РТ), #35 (19РТ), #36 (20РТ), #37 (21РТ), #38 (22РТ), #40 (23РТ).
- Применяется для монтажа и демонтажа секреток колесных дисков большинства моделей автомобилей BMW.



4392 НАБОР ГОЛОВОК ДЛЯ СЕКРЕТНЫХ БОЛТОВ BMW (20 ЕД.)

- Данный набор позволяет проводить обслуживание автомобиля, в ситуациях, если были потеряны ключи от секретных болтов.
- Подходит для применения к большинству моделей BMW.
- В комплекте: #41, #42, #43, #44, #45, #46, #47, #48, #49, #50, #51, #52, #53, #54, #55, #56, #57, #58, #59, #60.
- Общее количество головок 20 шт.



6829 СЪЕМНИК УДАРНЫЙ ДЛЯ СЕКРЕТНЫХ БОЛТОВ

- Применяется для автомобилей BMW/ MINI, оснащенных секретными болтами с накручивающимися фиксаторами.
- Для снятия секретных болтов с высокой валомостью, даже если заклинили, так как были слишком сильно затянуты, прокручиваются, сорвана резьба, либо сломан или утерян ключ.
- Применение: M12x1.5: BMW: серия 1 (~2011), серия 3 (~2011), серия 5, 6 (~2010), серия 7 (~2001), серия 8, X1, Z1, Z3, Z4, Z8. M14x1.25: BMW: серия 1 (2011-), серия 2, серия 3 (2012-), 3 серия GT, серия 4, 5 GT, 6 (2011-), серия 7 (2008-), X3 (2010-), X4, X5 (2007-), X6, i3, i8. MINI: Cabrio (R50 2006-), хэтчбек, Cooper (R56 2006-), Cooper S (R56 2006-), One (R56 2006-), Paceman, Roadster.



4889 СЪЕМНИК ШАРОВЫХ ОПОР (BMW E39)

- Конструкция съемника с коротким центральным болтом специально предназначена для автомобилей BMW E39 и позволяет применять инструмент условиях ограниченного пространства.
- Применяется для снятия наконечников поперечной рулевой тяги, стабилизатора поперечной устойчивости и шаровых опор.
- Ширина зева: 24 мм.



1115 НАБОР ДЛЯ ЗАМЕНЫ САЙЛЕНТБЛОКОВ (BMW)

- Предназначен для замены сайлентблоков задней оси.
- Применяется: BMW E38, E39, E53, E60, E61, E63, E64, E65, E66, E67, E70, F01, F02, F04, F07, F10, F11, F18.

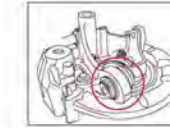

4408 СЪЕМНИК ДЛЯ ЗАМЕНЫ САЙЛЕНТБЛОКА ПОДВЕСКИ BMW (E46)

- Дополнительные аксессуары для набора JTC-1215.
- Усовершенствованная конструкция съемника позволяет проводить процедуру с меньшими усилиями.
- Применение: BMW E46.
- Оригинальный номер сайлентблока: 33326770786.



1215 НАБОР ДЛЯ ЗАМЕНЫ САЙЛЕНТБЛОКОВ (BMW)

- Набор предназначен для замены сайлентблоков задней подвески на автомобилях BMW моделей E36, E46.
- Работы выполняются прямо на автомобиле, без снятия подрамника с кузова.
- Применение: BMW E36, E46, E85.



4301 НАБОР ДЛЯ ЗАМЕНЫ САЙЛЕНТБЛОКОВ ЗАДНЕГО ПОДРАМНИКА BMW (E90)

- Все работы выполняются прямо на автомобиле.
- Специально предназначен для замены сайлентблоков задней оси.
- Применение: BMW: E87, E90, E93, M3.
- Номер резинометаллического шарнира: 33326763092, 110867-10.
- Номер сайлентблока: 26643676.



Выпрессовка Запрессовка



4221 НАБОР ДЛЯ ЗАМЕНЫ САЙЛЕНТБЛОКОВ ТРАНСМИССИИ BMW (X3, X5, X6)

- Специально предназначен для замены сайлентблоков трансмиссии автомобилей BMW X5.
- Применение: BMW: X3/ E83, X5/ E53, X5/ E70, X6/ E71.



E53 X5 2000-2003 E53 X5 2003-2007 E70 X5 2007-2013 E71 X6 2008-2013 E83 X3 2004-2010 (E46 4WD) (E90 4WD) (E80 4WD)



6718 НАБОР ДЛЯ ЗАМЕНЫ РЕЗИНОВОЙ ВТУЛКИ ТРАНСМИССИИ BMW

- Используется для снятия и установки резиновой втулки трансмиссии BMW.
- Применение: BMW E90, E91, 92, E60, E61, F07, F10, F11, F01, F02, E84.
- Дополнительно: 3 переходника для F25.
- Оригинальный номер BM: 2210401.



Запрессовка Выпрессовка



6949 НАБОР ДЛЯ ЗАМЕНЫ РЕЗИНОВОЙ ВТУЛКИ ТРАНСМИССИИ BMW

- Специальный инструмент для замены резиновой втулки трансмиссии BMW.
- Применение: BMW F15 (X5), F16 (X6), F25 (X3), F26 (X4).
- Номер BM: 2232001.

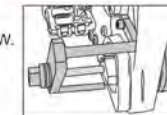



1810 НАБОР ДЛЯ ЗАМЕНЫ ШАРОВЫХ ОПОР РУЛЕВОЙ ТЯГИ

- Применяется для снятия/установки шаровых опор с помощью гидравлического привода.
- Применение: BMW E30, E36.



1858 НАБОР ДЛЯ ЗАМЕНЫ САЙЛЕНТБЛОКОВ BMW

- Предназначен для снятия и установки сайлентблоков рычагов подвески автомобиля.
- Применение: BMW E30, E36, E46.



1809 НАБОР ДЛЯ ЗАМЕНЫ САЙЛЕНТБЛОКОВ BMW

- Предназначен для замены сайлент-блоков задней подвески.
- Применение: BMW E32, E34.



4538 НАБОР ДЛЯ ЗАМЕНЫ САЙЛЕНТБЛОКОВ ЗАДНЕЙ ПОДВЕСКИ BMW

- Применяется специально для выпрессовки/запрессовки сайлентблоков задней подвески на автомобилях BMW.
- Снятие/установка шарнира задней оси. Применение: E39, E60, E61, E70, E63, E64, E38, E65, E66, E67, E52.
- Снятие/установка сайлентблока продольного рычага. Применение: E36, E46, E83, E39, E60, E61, E70, E63, E64, E38, E65, E66, E67, E31, E32, E85, E86.
- Снятие/установка сайлентблоков заднего подрамника. Применение: E36, E46, E83, E31, E85, E86.
- Снятие/установка сайлентблоков задней оси. E81, E87, E36, E46, E83, E90, E91, E92, E93, E60, E61, E63, E64, E38, E65, E66, E67, E31, E86, MINI R53.



4620 НАБОР ДЛЯ ЗАМЕНЫ САЙЛЕНТБЛОКОВ ПОДРАМНИКА (BMW)

- Специально предназначен для снятия и установки передних сайлентблоков подрамника для кузова E39, а также задних сайлентблоков подрамника для кузова E38 и E39.
- Применение: BMW E39/E38, E85.



4096 НАБОР ДЛЯ ЗАМЕНЫ САЙЛЕНТБЛОКОВ ПОДРАМНИКА (BMW E39)

- Все работы выполняются прямо на автомобиле.
- Съемник предназначен для замены задних сайлентблоков подрамника. Применение инструмента дает возможность без особых усилий устанавливать/снимать сайлентблоки, не демонтируя подрамник с кузова.
- Применение: BMW E39.



4097 НАБОР ДЛЯ ЗАМЕНЫ САЙЛЕНТБЛОКОВ ПОДРАМНИКА (BMW E53)

- Все работы выполняются прямо на автомобиле.
- Съемник предназначен для замены задних сайлентблоков подрамника. Применение инструмента дает возможность без особых усилий устанавливать/снимать сайлентблоки, не демонтируя подрамник с кузова.
- Применение: BMW E53.



6850 ГОЛОВКА ДЛЯ ДИФФЕРЕНЦИАЛА BMW (БОЛЬШАЯ)

- Увеличенная версия головки JTC-4463#4.
- Предназначена для фиксации центральной оси дифференциала.
- Применение: серия BMW RWD и 4WD.
- Оригинальный номер BM: 335090 (83300495595).



6924 НАБОР ИНСТРУМЕНТОВ ДЛЯ ЗАДНЕГО РЕДУКТОРА BMW RWD, 4WD

- Этот инструмент предназначен для установки и снятия гайки между задней ведущей осью и дифференциалом.
- Также можно использовать для замены сальников дифференциала.
- Применение: BMW (RWD, 4WD).
- Оригинальные номера BM: 335040, 335050, 335060, 335080, 230020.



1556 НАБОР ДЛЯ ЗАМЕНЫ САЙЛЕНТБЛОКОВ ПОДРАМНИКА ЗАДНЕГО ДИФФЕРЕНЦИАЛА (BMW)

- Все работы выполняются прямо на автомобиле.
- Съемник предназначен для замены сайлентблоков подрамника заднего дифференциала.
- Применение: BMW E46, E85.



1419 НАБОР ДЛЯ ЗАМЕНЫ САЙЛЕНТБЛОКОВ ПОДРАМНИКА ЗАДНЕГО ДИФФЕРЕНЦИАЛА (BMW)

- Предназначен для снятия/установки сайлентблоков подрамника заднего дифференциала.
- Применение: BMW E46, E85.



1557 НАБОР ДЛЯ ЗАМЕНЫ САЙЛЕНТБЛОКОВ ПОДРАМНИКА

- Применение инструмента дает возможность без особых усилий устанавливать/снимать сайлентблоки, не демонтируя подрамник с кузова.
- Применение: BMW E46, E85.



6859 НАБОР ДЛЯ ЗАМЕНЫ САЙЛЕНТБЛОКОВ BMW

- Применение: BMW 3 серии E81, E82, E83, E84, E85, E86, E87, E88, E90, E91, E92, E93.
- Номер сайлентблоков: 3003-01 676 9376, 33 17 6 770 866, 33 17 6 760 287.



ИНСТРУКЦИЯ

4242 НАБОР ДЛЯ ЗАМЕНЫ САЙЛЕНТБЛОКОВ ЗАДНЕЙ ПОДВЕСКИ (BMW)

- Съемники предназначены для замены сайлентблоков задней подвески.
- Работы выполняются прямо на автомобиле, без снятия подрамника с кузова.
- Применение: BMW E87, E90.



Оригинальный номер детали No.33 31 6758 259
Оригинальный номер детали No.33 31 6758 260



ИНСТРУКЦИЯ

4432 НАБОР ДЛЯ ЗАМЕНЫ САЙЛЕНТБЛОКОВ ЗАДНЕГО ПОДРАМНИКА BMW (F01, F06, F10)

- Работы проводятся на автомобиле.
- Применяется для демонтажа сайлентблоков заднего подрамника.
- Применение: BMW 5, 6, 7 серии F01, F02, F04, F06, F07, F10, F11, F12, F13, F18.
- Оригинальные номера (BM): 330 030 (330 031, 330 032, 330 033, 330 034, 330 035, 330 036).



ЗАПРЕССОВКА ВЫПРЕССОВКА



ИНСТРУКЦИЯ

4441 НАБОР ДЛЯ ЗАМЕНЫ САЙЛЕНТБЛОКОВ ПЕРЕДНЕГО ПОДРАМНИКА BMW (F01, F06, F10)

- Работы проводятся на автомобиле.
- Применяется для выпрессовки/запрессовки сайлентблоков переднего подрамника.
- Применение: BMW 5, 6, 7 серии F01, F02, F04, F06, F07, F10, F11, F12, F13, F18.
- Оригинальные номера (BM): 330 020.



ЗАПРЕССОВКА ВЫПРЕССОВКА



ИНСТРУКЦИЯ

4442 НАБОР ДЛЯ ЗАМЕНЫ САЙЛЕНТБЛОКОВ ЗАДНЕГО ПОДРАМНИКА BMW (F СЕРИЯ)

- Демонтаж сайлентблоков происходит без необходимости снятия заднего подрамника.
- Насос поставляется отдельно (рекомендуется JTC-NB600).
- При мощности насоса 10000 psi (700lbs), нагрузка составляет 13 т.
- Применение: BMW 5, 6, 7 серия F01, F02, F04, F06, F07, F10, F11, F12, F13, F18.
- Оригинальные номера (BM): 330011, 330012, 334140, 330000, 2208577, 2208574.



1. ЗАПРЕССОВКА: 1, 2, 7, 8, 9, 10
2. ЗАПРЕССОВКА: 5, 6, 7, 8, 9, 10
3. ЗАПРЕССОВКА: 1, 3, 7, 8, 9, 10
4. ЗАПРЕССОВКА: 4, 6, 7, 8, 9, 10



ИНСТРУКЦИЯ





4037 НАБОР ФИКСАТОРОВ РАСПРЕДВАЛА AUDI (TFSI)

- Специально предназначен для удерживания распредвала при регулировке фаз ГРМ.
- Применение: AUDI A6 2005-, Q5 2.0T, A6L 3.0T, 3.2T.
- Модель двигателя: 6-цилиндровый, бензиновый двигатель с непосредственным впрыском топлива 2.8L 4V, МКПП.
- Оригинальный номер приспособления: T40133.

4216 ФИКСАТОР РАСПРЕДЕЛИТЕЛЬНОГО ВАЛА VW, AUDI (1.2 FSI)

- Предназначен для фиксации распредвала и установки фаз ГРМ.
- Применение: VW POLO, GOLF, BEETLE, CADDY, SKODA, двигатели AUDI 1.2 FSI.
- Оригинальный номер: T10414.

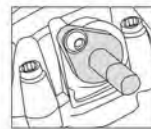

4768A НАБОР ФИКСАТОРОВ (VW, AUDI)

- Предназначен для установки и снятия распредвала или его различных элементов.
- Применяется для проверки и установки фаз ГРМ.
- Применение: VW Polo, Golf, Touran, Caddy; SKODA Octavia; AUDI A3 и VW, AUDI (1.4, 1.6 FSI, TSI etc).



4847 НАБОР ФИКСАТОРОВ (VW, AUDI 2.0 FSI)

- В комплект входят фиксатор распредвала, приспособление для натяжения ремня, фиксирующие штифты и стопор натяжителя.
- Используется для бензиновых двигателей 2.0 FSI начиная с 2003 г.в.
- Применение: AUDI A3 2.0 FSI и FSI SOHC, модификации двигателей: AWA, BHD, BMB, VW GOLF 2.0 FSI и 2.0 FSI SOHC, Touran 2.0 FSI SOHC модификации двигателей: AWA, AXW.

4928 НАБОР ФИКСАТОРОВ (VW, AUDI 3.2 FSI)

- Специальный набор инструментов применяется для фиксации распредвала и установки фаз ГРМ.
- Применение: VAG A4/A6/A8 3.2 FSI с двигателем AUK, A6L/Quattro 2.4 с двигателем BDW.

4086 НАБОР ФИКСАТОРОВ (VW, AUDI V6, 3.2 FSI)

- Специальный набор инструментов применяется для фиксации распределительного вала и установки фаз ГРМ.
- В комплект входит головка для проворачивания коленвала, оригинальный номер приспособления: T40058.
- А также 2 фиксирующих штифта для плунжера натяжителя цепи.
- Оригинальный номер приспособления: T40071.
- Применение: VAG A4/A6/A8/Q7/R8 3.2, 4.2, 5.2 FSI с двигателем AUK, A6L/Quattro 2.4 с двигателем BDW.

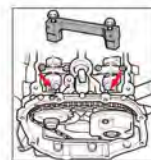

4087 НАБОР ФИКСАТОРОВ (VW, AUDI TFSI)

- Набор предназначен для регулировки и установки фаз ГРМ, замены цепи ГРМ и других аналогичных работ.
- Применение набора позволяет сократить время выполнения работ.
- Применение: AUDI Q5 2.0, A6L 2.8, 3.0T.

6692 НАБОР ФИКСАТОРОВ ДЛЯ УСТАНОВКИ ФАЗ ГРМ VAG 2.5 TFSI

- Предназначен для фиксации коленвала, распределительного вала при установке фаз газораспределения.
- Применение: AUDI RS, Q3, TT 2.5 TFSI двигатели, CZGA, CZGB, CEPА, CEPB, CTSA.
- Оригинальный номер VM: T40079, T40070, T40069, T03003, T03006.



4576 НАБОР ФИКСАТОРОВ РАСПРЕДЕЛИТЕЛЬНОГО ВАЛА (AUDI)

- Предназначен для фиксации распределительного вала.
- Применение: Audi A8 2010, Audi A6 2011 8-цил. 4.01, двигатель 4V TFSI.
- Номер VM: T40264.

6987 НАБОР ФИКСАТОРОВ ДЛЯ УСТАНОВКИ ФАЗ ГРМ VAG (EA839)

- Предназначены для удержания распределительных валов в требуемом положении при замене или установке цепей ГРМ.
- Применение: PORSCHE, AUDI, двигатели VW 2.9TFSI, 3.0TFSI EA839 (2016-).
- Оригинальные номера производителя: T40331, T90000, T90001, T90002.



4562 ФИКСАТОР РАСПРЕДВАЛА (VW, AUDI 1.4)

- Специально предназначен для фиксации распределительного вала при ремонтных работах.
- Применение: VAG 4-цил. Инжекторные двигатели 1.4л. с непосредственным впрыском топлива с турбонаддувом, Audi A3, Golf, Octavia, Leon после 2013 г.в.
- Оригинальный номер (VM): T10504.

4369 ФИКСАТОР РАСПРЕДВАЛА VW, AUDI (1.2, 1.4 TSI)

- Используется для фиксации распредвала, при регулировке привода ГРМ автомобилей VAG с двигателем объемом 1.2 л. и 1.4 л. TSI серии Ea211.
- Применение: VW, Audi.
- Двигатели: VAG 4-х цилиндровые 1.2 л. и 1.4 л. TFSI серии EA211 (непосредственный впрыск и турбонагнетатель), модификация двигателя CJZA, CMBA, CPTA.
- Оригинальный номер: T10494



ИНСТРУКЦИЯ

4372 ФИКСАТОР РАСПРЕДВАЛА VW, AUDI (1.0, 1.2, 1.4, 1.6 FSI)

- Используется для фиксации распределительного вала при установке и регулировке фаз ГРМ.
- Применение: VW, Audi (VAG) 3-х цилиндровые 1.0, 1.2, 1.4, 1.6L FSI.
- Оригинальный номер: T10477.



ИНСТРУКЦИЯ

4370 МОНТАЖНОЕ ПРИСПОСОБЛЕНИЕ ДЛЯ ЗУБЧАТОГО РЕМНЯ ГРМ (VW, AUDI)

- Специально предназначен для ослабления зубчатого ремня, чтобы вставить фиксатор распредвала.
- Применение: VW, Audi.
- Двигатели: VAG 1.2L и 1.4L TFSI серии EA211 (непосредственный впрыск и турбонагнетатель), модификация двигателя CJZA, CMBA, CPTA.
- Модели: Audi A3 2013 >, Golf 2013 >, Octavia 2013 >, Leon 2013 >, Audi A1 2010 >
- Оригинальный номер: T10487.



ИНСТРУКЦИЯ

4371 КЛЮЧ ДЛЯ НАТЯЖНОГО РОЛИКА (VW, AUDI)

- Специально предназначен для натяжения ремня ГРМ.
- Размер: 30 мм.
- Применение: VW, Audi (VAG) 4-цилиндровые 1.0, 1.2, 1.4, 1.6.
- Оригинальный номер: T10499.



ИНСТРУКЦИЯ

4391 ФИКСАТОР РАСПРЕДВАЛА VAG (1.0 TSI)

- Фиксирует распредвал, во время регулировки ГРМ.
- Применение: VAG, 3-х цилиндровые двигатели 4V, 1.0 л. выпущенные после 2012 г.
- Оригинальный номер: T10476.



ИНСТРУКЦИЯ

4381 НАБОР ФИКСАТОРОВ (VAG EA211)

- Используется для установки фаз ГРМ.
- Применение: VAG серии EA211 FSI, TSI, TFSI (1.0л., 1.2л., 1.4л., 1.6л.)
- Оригинальные номера: T10340, T10494, T10499, T10487, T10476, T10477.



ИНСТРУКЦИЯ

4412 НАБОР ФИКСАТОРОВ (VW, AUDI 1.8, 2.0)

- Специально разработан для установки фаз ГРМ
- Применяется для фиксации распредвалов.
- Применение: VAG серия - VW, Audi, Skoda, Seat; двигатели: 1.8, 2.0 л., FSI, TSI, TFSI.



4411 НАБОР ФИКСАТОРОВ (VW, AUDI 1.2, 1.4, 1.6, 2.0, 2.4, 3.2)

- Специально разработан для установки фаз ГРМ.
- Применяется для фиксации распредвалов.
- Применение: VAG серия - VW, Audi, Skoda, Seat; двигатели: 1.2, 1.4, 1.6, 2.0, 2.4, 3.2 л., FSI.



6988 ГОЛОВКА ДЛЯ СНЯТИЯ И УСТАНОВКИ КЛАПАНА РЕГУЛЯТОРА ФАЗ VAG (EA839)

- Предназначена для снятия и установки центрального клапана регулятора фаз газораспределения.
- Применение: VAG 3.0L TFSI 4V EA839.
- Оригинальный номер производителя: T90000.



4379 ФИКСАТОР НАТЯЖИТЕЛЯ ЦЕПИ (VW, AUDI)

- Специально предназначен для фиксации натяжителя цепи.
- Применение: VAG 1.8л./2.0л. TSI, TFSI.
- Оригинальный номер: T40267.



4380 ВТУЛКА ДЛЯ УСТАНОВКИ ЦЕПИ ГРМ VAG

- Используется для предотвращения смещения цепи ГРМ при проворачивании коленвала.
- Применение: VAG 1.8L/2.0L TSI, TFSI.
- Оригинальные номера: T10368.



4230 НАБОР АДАПТЕРОВ (VW, AUDI)

- Специально предназначены для перемещения ползунов на распределительном валу.
- Применение: AUDI A4 (08~), Q5 (09~) 4-цилиндровые бензиновые двигатели с системой прямого впрыска 2.0 turbo, 4V.
- Оригинальный номер: T40196.

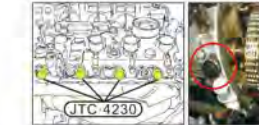

4367 НАБОР ФИКСАТОРОВ РАСПРЕДВАЛА (VW, AUDI)

- Специально предназначены для фиксации распредвала.
- Применение: VW, Audi 1.8, 2.0 TFSI и TSI.
- Типы двигателей: CABD, CAEA, CDNB, CDNA, CAWA, CBFA, CCTA, CCIA, CAEB, CDNC, CDNA, CABA, BYT, BZB, CDAА, CAABB, CDHB.
- Оригинальный номер: T40271/1, T40271/2.



4382 НАБОР ДЛЯ УСТАНОВКИ ФАЗ ГРМ VAG (EA888)

- Используется для правильной установки фаз ГРМ.
- Применяется для ремонта двигателей автомобилей VAG TSI, TFSI VAG EA888 (1.8л. и 2.0л., 2006-2013 г.в.).
- Коды двигателей: BYT, BZB, CABA, CABB, CABD, CADA, CAEA, CAEB, CAWA, CAWB, CBFA, CCTA, CCZA, CCZB, CCZC, CDAА, CDAB, CDNA, CDNB, CDNC, CDND, CESA, CETA, CFKA, CGYA, CJEB, CJA, CJSB.
- Оригинальные номера: T10352, /1, /2, T10368, T40196, T10354, T10060A, T40011, T40098, T40267, T40271.



4382K НАБОР ДЛЯ УСТАНОВКИ ФАЗ ГРМ VAG (EA888 КОМБИНИРОВАННЫЙ)

- Используется для правильной установки фаз ГРМ.
- Применение: 2006-2013 VAG серия TSI, TFSI EA888 (1.8 л, 2.0 л). BYT, BZB, CABA, CABB, CABD, CADA, CAEA, CAEB, CAWA, CAWB, CBFA, CCTA, CCZA, CCZB, CCZC, CDAА, CDAB, CDNA, CDNB, CDNC, CDND, CESA, CETA, CFKA, CGYA, CJEB, CJA, CJSB.
- Оригинальный номер VM: T10352, /1, /2, /3, /4, T10368, T40196, T10354, T10060A, T40011, T40098, T40267, T40271.



4387 ФИКСАТОР РАСПРЕДВАЛА VAG (1.8, 2.0 TSI)

- Специально предназначен для фиксации распредвала.
- Применение: VAG (VW, Audi, Seat, Skoda) 1.8, 2.0 TSI.
- Оригинальные номера: FVNST9143-A, FVNST9143-B.



4450 ФИКСАТОР НАТЯЖИТЕЛЯ ЦЕПИ VAG 1.8/2.0 TFSI

- Специально применяется для фиксации натяжителя цепи без необходимости демонтажа передней крышки.
- Применение: VAG поколение III 1.8&2.0 TFSI 4-цилиндровый двигатель.
- Код двигателя: CDAA/CDNA/CDNB/CJEB/CDAB/CGYA на двигателях 1.8; CCZA/CDNB/CDNC/CFKA/CCZC/CPSA/CESA/CETA /CCZB/CDND/CCZD на двигателях 2.0.
- Оригинальный номер (VM): T40243.

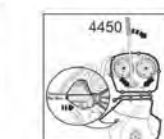

6626 ПРИСПОСОБЛЕНИЕ ДЛЯ СНЯТИЯ И УСТАНОВКИ ГАСИТЕЛЯ КОЛЕБАНИЙ ЦЕПИ ГРМ (VW, AUDI)

- Предназначен для фиксации звездочек привода цепи ГРМ при установке/демонтаже гасителя колебаний на 4-х цилиндровых двигателях 1.8 L, 2.0 L, 4V TFSI (EA888).
- В комплекте: инструмент для съема шкива коленвала, 3 затягивающих штифта, рифленая гайка.
- Номер OEM: T10531.



4674 ФИКСАТОР РАСПРЕДЕЛИТЕЛЬНОГО ВАЛА НА ДИЗЕЛЬНЫХ ДВИГАТЕЛЯХ (VW, AUDI)

- Инструмент предназначен для фиксации распредвала на дизельных двигателях.
- Применение: Polo, Golf, Bora, Beetle, Caddy и др.

1547 ФИКСАТОР КОЛЕНВАЛА (VAG)

- Инструмент используется для фиксации коленчатого вала при производстве различных работ на двигателях VW-AUDI, SEAT, SKODA 2.0 TDI.



1431 НАБОР ФИКСАТОРОВ (VAG)

- В комплекте: инструмент для фиксации шкива ТНВД, инструмент для фиксации натяжителя ремня, фиксатор коленвала.
- Применяется для автомобилей AUDI, VOLKSWAGEN, SEAT, SKODA с двигателями TDI PD и V6.

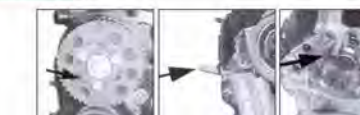

4185 НАБОР ФИКСАТОРОВ РАСПРЕДЕЛИТЕЛЬНОГО ВАЛА VW, AUDI (7 ЕД.)

- В комплекте: инструмент для фиксации шкива ТНВД, инструмент для фиксации натяжителя ремня, фиксатор коленвала.
- Применяется для автомобилей VW, AUDI, SEAT, SKODA с двигателями 1.9, 2.0 TDI PD ДОНС.

4330 НАБОР ФИКСАТОРОВ ДЛЯ УСТАНОВКИ ГРМ VAG (Tdi)

- Специальный набор инструментов применяется для фиксации распредвала и установки фаз ГРМ.
- Оригинальный номер: 1-T20102, 2-T10050, 3-T10100, 4-T40098, 5-T10265, 6-T10264, 7-T10051, 8/9-T10052, 10-T10255
- Применение: двигатели AUDI, VW, SEAT 1.6, 2.0 TDI начиная с 2007
- Код двигателя: CAA, CAAA, CAAB, CAAC, CAVB, CAVC, CAGA, CAHA, CAGB, CAHB, CAGC, CAVA, CBAB, CBAC, CBVB, CBAA, CBDA, CBDC, CBDD, CCHA, CFFB.

4577 НАБОР ФИКСАТОРОВ ДЛЯ РЕМОНТА ДИЗЕЛЬНЫХ ДВИГАТЕЛЕЙ (VW, AUDI, SEAT, SKODA, PORSCHE)

- Предназначен для установки фаз ГРМ.
- Применение: AUDI, SEAT, SKODA, VW, Post 2012 1.6 и 2.0 TDI Common Rail Дизельные двигатели.
- Код двигателя: 2.0 LT CKFB, CKFC, CRBC, CRBD, CRCC, CRFA, CRFC, CRLB, CRLC, CRMB, CRVA, CRVC, CSUA, CSUB, CUNA, CUPA, CKFB, CKFC; 1.6 LT CLHA, CLHB, CKKA, CRKB.
- Номер VM: T10265, T10060A, 3359, T10051, T10490, T10264.

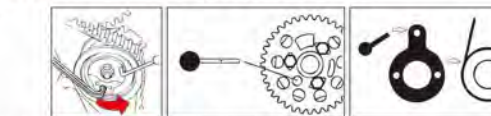

4172 НАБОР ФИКСАТОРОВ ДЛЯ УСТАНОВКИ ФАЗ ГРМ (VAG 2.7/ 3.0 TDI V6; 4.0/4.2 TDI V8)

- Специально предназначен для фиксации распредвала и установки фаз ГРМ.
- Применение: VAG 2.7/3.0 TDI V6, и цепной привод 4.0/4.2 TDI V8 AUDI: дизельный двигатель A4, A5, A6, A8, Q5, Q7 VW: дизельный двигатель Phaeton, Touareg.

4172B НАБОР ФИКСАТОРОВ ДЛЯ УСТАНОВКИ ФАЗ ГРМ (VW, AUDI V6, V8)

- Специально предназначен для фиксации распредвала и установки фаз ГРМ.
- Применение: VAG 2.7/ 3.0 TDI V6, и цепной привод 4.0/4.2 TDI V8; AUDI: дизельный двигатель A4, A5, A6, A8, Q5, Q7; VW: дизельный двигатель Phaeton, Touareg.
- Код двигателя: BPP, BSG, CAMA, CAMB, CANA, CANB, CANC, CAND, CGKA, CGKB, ASB, BKN, BKS, BMK, BMZ, BNG, BUG, BUN, CAPA, CARA, CASA, CASB, CASC, CASD, CAT, CCLA, CCMA, CCWA, CCWB, CDTA, CDTB, CDUC, CDYA, CDYB, CDYC, CEXA, CIGA, CIGB, CJGA, CJGB, CKVB, CLAA, CLAB, CLZB, ASE, VTB, BVN, CDSB, CCHA, CCFC, CKDA.

4405 НАБОР ФИКСАТОРОВ РАСПРЕДВАЛА (VW, AUDI, PORSCHE)

- Специальный набор для фиксации распредвалов в BMT.
- Применение: VW, Audi, Porsche TDI 1.2, 1.6, 2.0, 2.7, 3.0 и 4.0л., 4-х клапанные, 8-и цилиндровые.
- Коды двигателя: CAGA, CAGB, CAGC, CAHA, CAHB, CFHC, CBAA, CBAB, CFFB, CGLA, CGLB, CJCA, CJCB, CAAA, CBAA, CBAB, CBAC, CBBA, CBVB, CBDA, CBDB, CBDC, CCHA, CEGA, CJAA, CAAB, CAAC, CFJA, CFWA, CAVB, CAVC, CAVA.
- Оригинальные номера: T40094, T40095, T40096.



1428 ФИКСАТОР РАСПРЕДЕЛИТЕЛЬНОГО ВАЛА (VW, AUDI)

- Применяется для фиксации распредвала.
- Применение: VW, AUDI 1.4/1.6 л и VW LUPO, POLO, GOLF IV, BORA / AUDI A2.



4664 ФИКСАТОР НАТЯЖИТЕЛЯ ЦЕПИ ГРМ (VW, AUDI)

- Специально предназначено для удержания цепи и натяжителя в требуемом положении во время регулировки либо установки/демонтажа натяжителя.
- Применение: VW-AHA, APH, ATQ, AUG, AWM, AWP, AWV, BKF, AND BNU 1998-2006, AUDI-AHA, AMB, AMU, APB, ART, ATC, ATQ, AWM, AWN, AWP, BVD, BCY, BEA, BEL, и BFM
- Оригинальный номер: 3366.

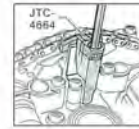

4653 ФИКСАТОР РАСПРЕДЕЛИТЕЛЬНОГО ВАЛА (VW, AUDI)

- Специально предназначен для фиксации распредвала в определенном положении при настройке фаз ГРМ и монтажа.
- Применение: VW- Passat, VR-6.
- Оригинальный номер: T10068, 3268.

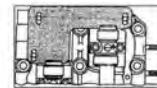

6750 ФИКСАТОР РАСПРЕДЕЛИТЕЛЬНОГО ВАЛА (VW, AUDI)

- Для установки/демонтажа втулок задней оси.
- Применение: VAG, VAN 2.8 L 97-06.
- Коды двигателя: AGK, ATA, AUN, BCQ.
- Оригинальный номер VM: 3445.
- Оригинальный номер: 3445.



4769 НАБОР ФИКСАТОРОВ VW (1.2 Л)

- Предназначен для установки и снятия распредвала или его различных элементов.
- Применяется для проверки и установки фаз ГРМ.
- Применение: бензиновые двигатели VW Polo, Fox, SKODA Fabia, SEAT Ibiza/ Cordoba 1.2 л двигатель, 2 и 3 цилиндра, 6/12 V
- Оригинальный номер: T10123, T10122, T10120, T10121.



4673 НАБОР ФИКСАТОРОВ РАСПРЕДЕЛИТЕЛЬНОГО ВАЛА (VW, AUDI)

- Инструмент предназначен для фиксации распредвала в определенной позиции.
- Применение: VW- Passat (1998-2004), AUDI: A4, A6, A8, Allroad (1997-2008).



1726 ФИКСАТОР РАСПРЕДЕЛИТЕЛЬНОГО ВАЛА

- Применяется для фиксации распредвала.
- Применение: VW, VOLVO.



4930 НАБОР ФИКСАТОРОВ РАСПРЕДВАЛА ДЛЯ ДИЗЕЛЬНОГО ДВИГАТЕЛЯ VW

- Специальный набор инструментов применяется для фиксации распредвала и установки фаз ГРМ.
- Применение: VW-Transporter, LT, Crafter.
- Двигатели: 2.4D, 2.5SDI, 2.5TDI, 2.5TDI, Common Rail.

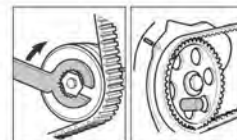

4931 НАБОР ФИКСАТОРОВ РАСПРЕДВАЛА ДЛЯ ДИЗЕЛЬНОГО ДВИГАТЕЛЯ VW

- Предназначен для снятия и установки зубчатого колеса распредвала. Также может использоваться для фиксации коленвала.
- Применение: VW T5 Touareg и Transporter 2.5 TDI PD, 4.9D/TDI.
- Тип двигателя: BAC, BLK, BPD, AXD, AXE, BLJ, BPC и AYN.



4033 НАБОР ФИКСАТОРОВ РАСПРЕДЕЛИТЕЛЬНОГО ВАЛА VW, AUDI (4.2)

- Применяется для фиксации распредвала во время настройки фаз ГРМ.
- Применение: двигатели AUDI A6L, A8L 4.2.
- Модель двигателя: двигатели V8 BAT 4.2.
- Оригинальный номер: T40046.



4034 НАБОР ФИКСАТОРОВ ДЛЯ VW, AUDI (4.2)

- Используется для фиксации диска датчика Холла в нужном положении при замене ремня ГРМ.
- Применение: двигатели Audi A6L, A8L 4.2.
- Модель двигателя: двигатели V8 BAT 4.2.
- Оригинальный номер: T40047.

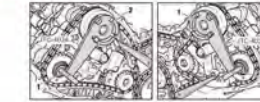

4036 НАБОР ФИКСАТОРОВ VW, AUDI (4-КЛАПАН., W8, W12)

- Специально предназначены для удерживания распредвала во время регулировки фаз ГРМ.
- Применение: GOLF 1998-, BORA 1999-, PASSAT 1997-, SHARAN 1996-, TOUAREG 2003-, PHAETON 2003-, TRANSPORTER 1991-, AUDI A8 1994-, AUDI TT 1999-.
- Модель двигателя: 6-цилиндровый инжекторный двигатель (4-клапана), 8-цилиндровый инжекторный двигатель (W8), 12-цилиндровый инжекторный двигатель (W12).
- Оригинальный номер: T10068A.

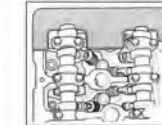

4652 НАБОР ФИКСАТОРОВ РАСПРЕДЕЛИТЕЛЬНОГО ВАЛА (VW, AUDI)

- Специально предназначен для удерживания распредвала.
- Применение: AUDI 3.0L V6 5V, 2002-2005, AUDI A4 & 2002-2004 AUDI A6.
- Оригинальный номер: T40030.



1337 ФИКСАТОР РАСПРЕДЕЛИТЕЛЬНОГО ВАЛА AUDI

- Установочная планка для распредвалов автомобилей AUDI V6.
- Применение: AUDI 80, 100, A4, A6, A8, COUPE/CABRIO 2.6/2.8 (1991 -2002) ABC/AAN.
- Оригинальный номер: 3243.



1508 ФИКСАТОР РАСПРЕДЕЛИТЕЛЬНОГО ВАЛА VW, AUDI (V6)

- Установочная планка для распредвалов автомобилей VW, AUDI V6.
- Применение: 1995-2008 новый тип кузова VW и AUDI.
- Оригинальный номер: 3391



4654 ФИКСАТОР РАСПРЕДЕЛИТЕЛЬНОГО ВАЛА VW, AUDI (V8)

- Специально предназначен для удерживания распредвала в положении БМТ при регулировке фаз ГРМ.
- Применение: VW, AUDI V8 5-клапанов.
- Оригинальный номер: T40005.



4595 НАБОР ДЛЯ ПРОВЕРКИ НАТЯЖЕНИЯ ЦЕПИ VAG

- Предназначен для проверки натяжения цепи ГРМ.
- Применение: VW, AUDI, SKODA, SEAT и т.п. двигатель 1.2, 1.4 TSI, TFSI.
- Оригинальный номер: T10550.



4739A НАБОР ФИКСАТОРОВ (VW, AUDI)

- Набор применяется для установки фаз ГРМ во время замены приводного ремня на бензиновых и дизельных двигателях.
- Применение: AUDI A4, A6, A8, A11 (1997-2008) и VW начиная с 98 г.в.
- Тип двигателя: AFB, AKE, AKN, AYM, BAU, BCZ, BDG, BDH, BFC и др.





4421 ПРИСПОСОБЛЕНИЕ ДЛЯ УСТАНОВКИ РАСПРЕДВАЛА (VAG)

- Используются для фиксации ползун AVS на распредвале
- Применение: 1.8 TFSI, 2.0 TFSI бензиновые двигатели, Audi A4 2008-, Audi Q5 2009-
- Оригинальный номер: T40191.

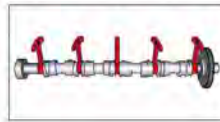

4108 ФИКСАТОР ЗУБЧАТОГО КОЛЕСА (VW, AUDI)

- Предназначен для фиксации звездочки привода насоса высокого давления.
- Применяется на автомобилях с механическим насосом.
- Применение: Passat 2006>, Touareg 2003>, Audi Q7 2007>, а также дизельные двигатели.
- Оригинальный номер: T10363.



4109 ФИКСАТОР ЗУБЧАТОГО КОЛЕСА (VW, AUDI)

- Предназначен для фиксации звездочки привода насоса высокого давления.
- Применяется на автомобилях с механическим насосом.
- Применение: Passat 2006>, Touareg 2003>, Audi Q7 2007>, а также дизельные двигатели.
- Используется при регулировке фаз газораспределения на 6-цилиндровых двигателях объемом 3.0, 3.6 л, 4V.
- Тип двигателя: BLV, BHL, BHK.
- Оригинальный номер: T10332.

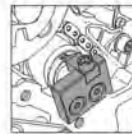

4035 ПРИСПОСОБЛЕНИЕ ДЛЯ ПРОВОРАЧИВАНИЯ КОЛЕНВАЛА (VW, AUDI)

- Специально разработано для проворачивания коленвала и его установки в определенное положение при настройке фаз ГРМ.
- Применение: Audi A6 с 2005 г.в., Audi A8 2003 г.в.
- Модель двигателя: 6-цилиндровый двигатель 2.4 л, 6-цилиндровый двигатель 3.2 л FSI, 8-цилиндровый двигатель, 6- и 8-цилиндровый TDI Common Rail.
- Оригинальный номер приспособления: T40058.



4573 ПРИСПОСОБЛЕНИЕ ДЛЯ ПРОВОРАЧИВАНИЯ КОЛЕНВАЛА (AUDI)

- Специально разработано для проворачивания коленвала в положение выравнивания.
- Применение: Audi A6 2011, Audi A7 Sportback 2011, Audi A8 2010 8-цил., 4-х литр., 4V TFSI двигатель с прямым впрыском.
- Номер VM: T40272.



6636 ПРИСПОСОБЛЕНИЕ ДЛЯ ПРОВОРАЧИВАНИЯ КОЛЕНВАЛА VAG (TDI)

- Предназначен для проворачивания коленвала.
- Применение: VAG 2.7 / 3.0 TDI V6 & 4.0 / 4.2 TDI V8, AUDI A4, A5, A6, A7, A8, Q5, Q7, VW Phaeton, Touareg.
- Номер VM: T40257.



1518 ФИКСАТОР КОЛЕНВАЛА

- Применяется для фиксации коленвала.
- Используется во время регулировки фаз ГРМ.

Артикул	РАЗМЕРЫ	ПРИМЕНЕНИЕ	номер VM
1518	M12xP1.5	двигатель V6.V8	T40062
1519	M18xP1.5	двигатель V6.V8	3242
4942	M14xP1.5	1.4, 1.6 FSI, TSI	T10340
4089	M14xP1.5	2.0, 2.4, 2.8, 3.0, 3.2 FSI	T40069



1216 ГОЛОВКА С НАСАДКОЙ ДЛЯ РАЗБОРКИ ГОЛОВКИ БЛОКА ЦИЛИНДРОВ 1/2" X M10S

- Инструмент длиной 140 мм помогает легко добраться до утолщенных болтов головки блока цилиндров.
- Используется с динамометрическим ключом 1/2".
- Применяется для автомобилей VW, применяется для болтов головки блока цилиндров, установленных на автомобилях VW, AUDI.



1443 НАБОР ДЛЯ РЕГУЛИРОВКИ ТОПЛИВНЫХ НАСОСОВ VW

- Применяется для регулировки топливных насосов Bosch VE.
- В комплект входят адаптеры M8, M10 и M12.
- Применяется совместно с манометром.
- Применение: топливный насос Bosch VE, Diesel Kiki и Nippondenso.

4679 НАБОР ДЛЯ РЕГУЛИРОВКИ ДИЗЕЛЬНОГО ТОПЛИВНОГО НАСОСА

- Специально предназначен для регулировки топливного насоса на дизельном двигателе.
- Применение: Alfa Romeo, Audi, BMW, Fiat, Ford, Isuzu, Iveco, Lancia, Land Rover, Mazda, Mitsubishi, Nissan, Renault, Rover, VW и др.

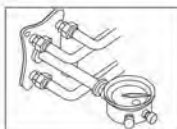

4844 ГОЛОВКА ДЛЯ РАСПРЕДВАЛА (AUDI)

- Головка специальной конструкции предназначена для выставления распредвала в требуемое положение и дальнейшей его фиксации.
- Применяется во время регулировки выпускных клапанов распредвала.
- Применение: AUDI ASN (2000-2004), BBJ AUDI 3.0L V6.
- Оригинальный номер: T40028.

4102 ГОЛОВКА ДЛЯ КЛАПАНА ФАЗОРЕГУЛЯТОРА (VW, AUDI)

- Специальная конструкция с двумя внутренними штифтами предназначена для снятия и установки клапана фазорегулятора.
- Применение: AUDI A3, 1.8L4V, TFSI двигатель 2004>.
- Оригинальный номер: T10352.

4140 ГОЛОВКА ДЛЯ КЛАПАНА ФАЗОРЕГУЛЯТОРА (VW, AUDI)

- Специальная конструкция с двумя внутренними штифтами предназначена для снятия и установки клапана фазорегулятора.
- Применение: AUDI A6, Q5 2008> двигатель TFSI с цепным приводом 4V, 2.0 л
- Оригинальный номер: T10352/1.

4386 ГОЛОВКА ДЛЯ КЛАПАНА ФАЗОРЕГУЛЯТОРА (VW, AUDI)

- Специальная конструкция с двумя внутренними штифтами предназначена для снятия и установки клапана фазорегулятора.
- Применение: VAG TSI, TFSI.
- Оригинальный номер: T10352-2.

6701 ГОЛОВКА ДЛЯ КЛАПАНА ФАЗОРЕГУЛЯТОРА (VW, AUDI)

- Специальная конструкция с двумя внутренними штифтами предназначена для снятия и установки клапана фазорегулятора.
- Применение: VAG 1.8L, 2.0L 4V TFSI 2016- (третье поколение)
- Оригинальный номер VM: T10352-3.

6702 ГОЛОВКА ДЛЯ КЛАПАНА ФАЗОРЕГУЛЯТОРА (VW, AUDI)

- Специальная конструкция с двумя внутренними штифтами предназначена для снятия и установки клапана фазорегулятора.
- Применение: VAG 1.8L, 2.0L 4V TFSI 2016- (третье поколение)
- Оригинальный номер VM: T10352-4.

6702S НАБОР ГОЛОВОК ДЛЯ КЛАПАНА ФАЗОРЕГУЛЯТОРА 5 ШТ VAG

- Составит из: JTC-4102 + 4140 + 4386 + 6701 + 6702.

4501 ГОЛОВКА ДЛЯ ПРОВОРАЧИВАНИЯ РАСПРЕДВАЛА VAG (1.8, 2.0 TFSI)

- Используется для вращения и удержания впускного распределительного вала при регулировке цепи ГРМ.
- Применяется: 4-цил. Двигатель 1.8, 2.0 4V TFSI, VW- Beetle (13-16), CC(12-15), EOS(08-15), Golf V(03-09), Golf VI(09-13), Golf VII(12-15), Golf Alltrack(14-17), Jetta V(05-11), Jetta VI(11-16), Passat(11-17), Tiguan(07-), Touran(14-17)
- AUDI- A3(12-16), A3 Sportback (12-16), A3 Cabriolet(13-16), A4(08-), A4 Quattro(12-15), A5(09-11), A5 Sportback(09-16), A5 Cabriolet(09-12), Q5(05-17), TT(15-17)
- SKODA- Octavia II(08-13), Octavia III(13-17), Superb II(08-15), Superb III(15-17), Yeti(13-15)
- SEAT- Alhambra(11-16), Altea(09-16), Altea XL(09-16), Altea Freetrack(09-16), Exeo(09-16), Leon(09-17), Leon ST(13-17).
- Оригинальный номер: T10567.

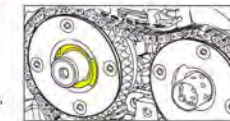

6970 НАБОР ДЛЯ ПРОВОРАЧИВАНИЯ РАСПРЕДВАЛА VAG

- Используется для вращения и удержания впускного распредвала при регулировке цепи привода ГРМ.
- Применение: 4-цилиндровый двигатель 1,8 / 2,0 TFSI с прямым впрыском (EA888).
- Номер VM: T40266 (до 2016 года), T10567(после 2016 года) и распредвал OE # 06J109088, на VAG EA888 MK2 1.8T / 2.0T.

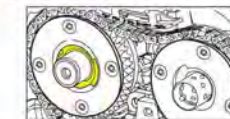

4420 ПРИСПОСОБЛЕНИЕ ДЛЯ НАТЯЖЕНИЯ ЦЕПИ ПРИВОДА РАСПРЕДВАЛА (VAG 4.2L FSI)

- Используется для регулировки и установки распредвала.
- Нагрузка более 60 Нм.
- Применение: Audi RS4 2006>, Audi A6 2005>, Audi A8 2003> 8 цилиндров, 4V, 4.2L, FSI.
- Оригинальный номер: T40079.



4574 ПРИСПОСОБЛЕНИЕ ДЛЯ НАТЯЖЕНИЯ ЦЕПИ ПРИВОДА РАСПРЕДВАЛА (VAG 4.0L TFSI)

- Используется для натяжения цепи ГРМ.
- Применение: Audi A6 2011>, Audi A7 Sportback 2011>, Audi A8 2010> 8-цил., 01 TFSI двигатель с прямым впрыском. Номер VM: T40269.

4575 ПРИСПОСОБЛЕНИЕ ДЛЯ НАТЯЖЕНИЯ ЦЕПИ ПРИВОДА РАСПРЕДВАЛА (VAG 3.0L)

- Используется для натяжения цепи ГРМ.
- Применение: Audi A8 2010, Audi A6 2011, Audi A7 Sportback 2011, Audi Q5 2008, 6-цил., 3.0L, 4V с двигателем с прямым впрыском (поколение IV).
- Номер VM: T40297.



1525 ПРИСПОСОБЛЕНИЕ ДЛЯ РЕГУЛИРОВКИ НАТЯЖЕНИЯ РЕМНЯ (VW, AUDI)

- Изогнутая форма позволяет использовать инструмент в узких и труднодоступных местах.
- Специальная конструкция с двумя шлицами фиксирует промежуточный вал в требуемом положении во время регулировки натяжения ремня.
- Применение: VW, AUDI, SKODA, SEAT.
- Оригинальный номер: V159.



4671 ПРИСПОСОБЛЕНИЕ ДЛЯ РЕГУЛИРОВКИ НАТЯЖЕНИЯ РЕМНЯ (VW, AUDI)

- Специальная конструкция предназначена для регулировки ролика натяжителя ремня.
- Применение: VW, AUDI.



4265 ПРИСПОСОБЛЕНИЕ ДЛЯ РЕГУЛИРОВКИ НАТЯЖНОГО МЕХАНИЗМА (VAG)

- Используется с ключом 1/2".
- Специально предназначено для регулировки механизма натяжения после замены поликлинового ремня на автомобилях группы VAG.
- Применение: Автомобили VW Polo, Golf, Passat и AUDI начиная с 1991 г.в.

4748 ПРИСПОСОБЛЕНИЕ ДЛЯ НАТЯЖЕНИЯ РЕМНЯ (VW, AUDI)

- Специально предназначено для ослабления ролика натяжителя во время замены поликлинового ремня.
- Применение: VW POLO, GOLF, PASSAT, T4 и AUDI.
- Оригинальный номер: 3415.



4686 ПРИСПОСОБЛЕНИЕ ДЛЯ РЕГУЛИРОВКИ НАТЯЖЕНИЯ РЕМНЯ (VW, AUDI)

- Специально предназначен для регулировки натяжения зубчатого ремня ГРМ с помощью автоматического натяжного ролика.
- Размеры: 32 мм.
- Применение: VW: Polo (дизель); Audi 100 начиная с 1991 г.в., A6 с двигателем 2.5L TDI.

4502 СЪЕМНИК ШЕСТЕРНИ БАЛАНСИРНОГО ВАЛА VAG

- Используется для демонтажа шестерни балансирующего вала.
- Может применяться с наборами JTC-4883 и JTC-4893.
- Оригинальный номер (VM): T10394.
- Применение: VW: Golf 2004 >, Passat 2006 >, Passat CC 2009 >, Tiguan 2008 >, HEOS 2006 > ...
- Audi: A3 2004 >, A4 2008 >, A5 2008 >, TT 2007 >
- Seat: Alhambra 2011 >, Exeo 2009 >, Leon 2006 >, Toledo 2005 >, Altea 2005 >, Altea XL 2007 >, Altea Freetrack 2007 >.

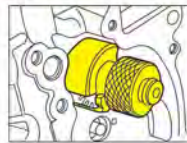

4180 ФИКСАТОР МАХОВИКА (VW, AUDI)

- Предназначен для фиксации маховика во время снятия и установки шкива.
- Применение: VW, AUDI.
- Оригинальный код: 3067.

4259 ФИКСАТОР МАХОВИКА VAG

- Предназначен для фиксации маховика на автомобилях группы VAG с дизельными двигателями 1,9 TDI.
- Применение: Двигатели автомобилей VW и SKODA 1.9 TDI.

6691 ФИКСАТОР МАХОВИКА VAG 1.4TSI

- Используется для фиксации маховика при снятии и установке муфты сцепления.
- Применение: двигатели VAG 1.4L TSI.
- Оригинальный номер VM: T10044.



4393 ШАБЛОН ДЛЯ РЕГУЛИРОВКИ НАСОС-ФОРСУНОК 3-Х ЦИЛИНДРОВЫХ ДВИГАТЕЛЕЙ (VAG)

- Специально разработан для регулировки насос-форсунок в процессе сборки.
- Используются на новых и старых насос-форсунках.
- Применение: VAG насос-форсунки в 3-х цилиндровых двигателях.



4394 ШАБЛОН ДЛЯ РЕГУЛИРОВКИ НАСОС-ФОРСУНОК 4-Х ЦИЛИНДРОВЫХ ДВИГАТЕЛЕЙ (VAG)

- Специально разработан для регулировки насос-форсунок в процессе сборки.
- Используются на новых и старых насос-форсунках.
- Применение: VAG насос-форсунки в 4-х цилиндровых двигателях.

6846 КЛЮЧ ТЕРМОСТАТА VAG

- Специально предназначен для снятия и установки термостата насоса системы охлаждения.
- А также используется при замене зубчатого привода и регулировки насоса.
- Применение: Audi A3 2013> 4-цилиндровый, инжекторный двигатель. (1.4 л двигатель с прямым впрыском, турбонаддув).
- Оригинальный номер VM: T10508.



4696 КЛЮЧ ДЛЯ ТОПЛИВНОГО НАСОСА (VW, AUDI)

- Специально предназначен для откручивания болтов крепления топливного насоса.
- А также используется при замене зубчатого привода и регулировки насоса.
- Применение: 4-цилиндровые дизельные двигатели AUDI 80 1.6 л. VW Golf, Jetta, Caddy, Passat, Santana.
- Размер: 13 мм x 12 граней.



4322 КЛЮЧ ДЛЯ ПРОМЕЖУТОЧНОГО ШКИВА VAG (TSI)

- Особая изогнутая конструкция с рожковым ключом 16 мм позволяет проворачивать промежуточный шкив во время замены приводного ремня.
- Применение: Автомобили VW, AUDI, 1.4 TSI, FTSi.
- Оригинальный номер: T10241.



4892 СЪЕМНИК ПЕДАЛИ АКСЕЛЕРАТОРА (VW, AUDI)

- Специально предназначен для снятия педали газа, а также для установки новой педали.
- Применение: автомобили VW, AUDI оснащенные электронной педалью газа.
- Оригинальный номер: T10238.



6948 СЪЕМНИК ПЕДАЛИ АКСЕЛЕРАТОРА VAG (С ПРАВЫМ РУЛЕМ)

- Предназначено для высвобождения педали акселератора из захвата фиксатора при её снятии или замене.
- Применение: VW, AUDI электрическая педаль акселератора, только для автомобилей с правосторонним расположением рулевого управления.
- Оригинальный номер производителя: T10240.



4505 ПРИСПОСОБЛЕНИЕ ДЛЯ ДЕМОНТАЖА ПЕДАЛИ СЦЕПЛЕНИЯ VAG

- Специально разработано для демонтажа педали на автомобилях VAG.
- Применение инструмента позволяет легко и быстро демонтировать педаль.
- Применение: Vauxhall/Opel: Astra-J, Signum, Vectra-C.
- Audi: A1 (8X), A3 (8P), A4 (B7), A6 (C6).
- VW: Golf (1K1), Passat (3B6), Eos (1F) и т.д.
- Оригинальный номер (VM): T10005.



6915 ПРИСПОСОБЛЕНИЕ ДЛЯ ВЫСВОБОЖДЕНИЯ ШТАНГИ-ТОЛКАТЕЛЯ УСИЛИТЕЛЯ ТОРМОЗОВ VAG

- Предназначено для высвобождения штанги-толкателя усилителя тормозов из зацепления с педалью тормоза.
- Применение: VW Passat 2015-2016, Phaeton.
- Оригинальный номер производителя: T10159.

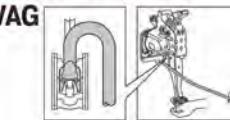

6916 ПРИСПОСОБЛЕНИЕ ДЛЯ ВЫСВОБОЖДЕНИЯ ШТАНГИ-ТОЛКАТЕЛЯ УСИЛИТЕЛЯ ТОРМОЗОВ VAG

- Предназначено для высвобождения штанги-толкателя усилителя тормозов из зацепления с педалью тормоза.
- Применение: AUDI A4, VW Bora (1998-2008), Beetle и т.д.
- Оригинальный номер производителя: T10006A.

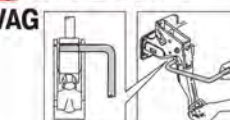

6917 ПРИСПОСОБЛЕНИЕ ДЛЯ ВЫСВОБОЖДЕНИЯ ШТАНГИ-ТОЛКАТЕЛЯ УСИЛИТЕЛЯ ТОРМОЗОВ VAG

- Предназначено для высвобождения штанги-толкателя усилителя тормозов из зацепления с педалью тормоза.
- Применение: AUDI A5, Q5 2009-.
- Оригинальный номер производителя: T40136A.

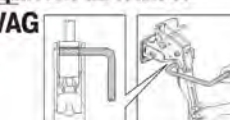

6918 ПРИСПОСОБЛЕНИЕ ДЛЯ ВЫСВОБОЖДЕНИЯ ШТАНГИ-ТОЛКАТЕЛЯ УСИЛИТЕЛЯ ТОРМОЗОВ VAG

- Предназначено для высвобождения штанги-толкателя усилителя тормозов из зацепления с педалью тормоза.
- Применение: PORSCHE Cayenne, VW Touareg 2003-.
- Оригинальный номер производителя: T10189.

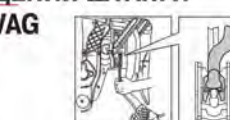

4417 ПРИСПОБЛЕНИЕ ДЛЯ ДЕМОНТАЖА АВТОМОБИЛЬНОГО ПРИКУРИВАТЕЛЯ (VW)

- Используется для 12 вольтовых прикуривателей.
- Применение: Audi A4 2001, A4 2008, Q5 2008, A6 2005, Q7 2007; VAG серия: VW, Audi, Seat, Skoda.
- Оригинальный номер: T40148.



1006 ПРИСПОБЛЕНИЕ ДЛЯ ДЕМОНТАЖА РУЛЕВОЙ КОЛОНКИ (VW, AUDI)

- Специально предназначено для демонтажа рулевых колонок.
- Способ применения: зафиксируйте приспособление на основании рулевой колонки и демонтируйте ее с помощью специального съемника.
- Применяется для автомобилей VW, AUDI.



1432 СЪЕМНИК ПОДУШКИ БЕЗОПАСНОСТИ (VW)

- Предназначен для демонтажа водительской подушки безопасности.
- Применение: автомобили VW PASSAT, JETTA, GOLF и BEETLE 1999-2004 г.в.



1325 КЛЮЧ ДЛЯ ФИКСАЦИИ ШКИВА ВОДЯНОГО НАСОСА

- Применяется для надежной фиксации шкива водяного насоса от проворачивания.
- Применение инструмента упрощает откручивание/вкручивание болтов крепления шкива водяного насоса.
- Длина: 298 мм.
- Ширина: 65 мм.
- Применение: VW, AUDI.



1326 КЛЮЧ ДЛЯ ФИКСАЦИИ ШКИВА ВОДЯНОГО НАСОСА

- В конструкции ключа предусмотрена возможность его применения с воротком или трещоткой на 1/2" применяется для надежной фиксации шкива водяного насоса от проворачивания.
- Общая длина: 250 мм.
- Ширина: 80 мм.
- Применение: VW, AUDI.



4121 ФИКСАТОР РАСПРЕДЕЛИТЕЛЬНОГО ВАЛА (VW, AUDI)

- Применяется для фиксации зубчатого колеса распредвала во время регулировки фаз ГРМ на 6-цилиндровых V-образных двигателях.
- Применение: VW Passat 2006– Touareg 2003– Phaeton 2006– AUDI Q7 2007–
- Оригинальный номер: 3063.

4141 ФИКСАТОР ШКИВА КОЛЕНВАЛА (VW, AUDI)

- Специально предназначен для фиксации шкива коленвала в процессе снятия и установки центрального болта.
- Применение: Audi A3, A6, Q5 2004+; двигатель TSI/TFSTI с цепным приводом 1.8T, 2.0л. 4V.
- Оригинальный номер: T10355.

4648 ФИКСАТОР ШКИВА КОЛЕНВАЛА (VW, AUDI)

- Специально предназначен для фиксации шкива приводного ремня на автомобилях VW, AUDI.
- Применение: VW: LUPO, POLO/CLASSIC, GOLF, BORA, & CADDY. AUDI: A2.
- Оригинальный номер: 3415.

6639 НАБОР ДЛЯ ФИКСАЦИИ И РЕГУЛИРОВКИ РАСПРЕДВАЛА (VAG)

- Предназначен для регулировки и фиксации угла распредвала.
- Применение: VAG 3-цил. 4-цил. (1.0 л, 1.2 л, 1.4 л EA211 турбоагрегат), двигатели 2.0 л FSi, Tsi.
- Оригинальный номер: T10172A, T10554.



4747 ФИКСАТОР ДЕМПФЕРА (VW)

- Специально предназначен для удерживания от проворачивания демпфера вращательных колебаний (шкива коленвала) во время замены ремня ГРМ.
- Применение: 5-ти цилиндровые дизельные двигатели VW, AUDI AAT, ABP, AEL и др.
- Оригинальный номер: 3256.

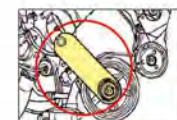

6853 СЪЕМНИК ШКИВА ТНВД VAG

- Специально предназначен для снятия шкива насоса высокого давления двигателя VAG 1.6L, 2.0L TDI.
- Применение: 6-цилиндровый двигатель с непосредственным впрыском, двигатель с непосредственным впрыском 2.0 л и 1.6 л.
- Оригинальный номер VM: T10489.



6727 СЪЕМНИК ШКИВА ТНВД VAG

- Используется для снятия шкива ТНВД на двигателях VAG 1.6L, 2.0L TDI.
- Применение: 6-ти цилиндровые двигатели с системой впрыска Common Rail.
- Оригинальный номер: T40064.

6877 СЪЕМНИК ШКИВА КОЛЕНЧАТОГО ВАЛА VW 2.0 ДИЗЕЛЬ

- Специально разработан для снятия шкива коленчатого вала с внутренней резьбой.
- Применение: VW Transporter, Crafter с 2017, дизельный двигатель 2.0 common rail.
- VM Номер: T50071
- Резьба: M22 x 1,5 мм.



4743 СЪЕМНИК ШКИВА РАСПРЕДВАЛА (VW, AUDI)

- Специально предназначен для снятия шкива распредвала на дизельном двигателе TD, TDI и пр.
- Применение: VW, AUDI, SKODA, SEAT.
- Оригинальный номер: T10052



6789 СЪЕМНИК ШКИВА РАСПРЕДЕЛИТЕЛЬНОГО ВАЛА (VAG 2.7/ 3.0)

- Специально предназначен для снятия шкива распредвала VAG 2.7L, дизельный двигатель 3.0 л.
- Применение: 6-цилиндровые дизельные двигатели с системой непосредственного впрыска, дизельные двигатели с системой непосредственного впрыска 2.7 л и 3.0 л. AUDI Q5/ A5/ A4/ Q7/ A6, Porsche Cayenne, VW Phaeton.
- Код двигателя: CAMA, CAMB, CANA, CGKA, CGKB, CANC, CAND, CANB, CCWA, CASA, CASB, CDYC, CDYA, CCWB, CCMA, CCLA, CDYB, M05/9D(CAS), M05/9E, CAS, CARA, CEXA, CATA, CASC, CASD, CEXB.
- Оригинальный номер VM: T10320.

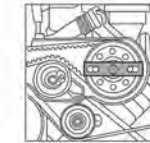

4862 НАБОР ДЛЯ ДЕМОНТАЖА ВОДЯНОГО НАСОСА (VW)

- Специально предназначен для демонтажа водяного насоса.
- Применение: Volkswagen T5, Touareg 2.5D.
- Тип двигателя: BAC, BLK, BPD, BPE.
- В комплекте: Ключ адаптер для проворачивания коленчатого вала. Съемник зубчатого колеса помпы VAG. Съемник помпы VAG.



4647 НАБОР ДЛЯ СНЯТИЯ ШКИВА РАСПРЕДВАЛА (VW, AUDI)

- Применяется для демонтажа приводных шкивов распределительных валов.
- Применение: 4 и 6 цилиндровые бензиновые двигатели V6 и V8, установленные на автомобилях VW и AUDI.
- Оригинальный номер: T40001.

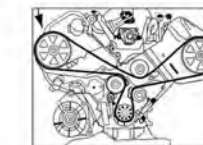

4320 НАБОР ДЛЯ СНЯТИЯ ШКИВА РАСПРЕДВАЛА VAG

- Специально предназначен для демонтажа 5- и 6-лучевого приводного шкива распределительного вала.
- Применение: Автомобили VW/Skoda/Audi: (A)4 и 6-цилиндровые двигатели TDI, двигатели V6 - V8 (B)4-цилиндровый инжекторный двигатель (двигатель FSI 2,0 л).



4745 СЪЕМНИК ШКИВА КОЛЕНВАЛА (VW, AUDI)

- Специально предназначен для демонтажа шкива коленчатого вала.
- Применение: VW, AUDI 4-х и 5-ти цилиндровые двигатели.



4746 ФИКСАТОР ДЕМПФЕРА (VW)

- Специально предназначен для удерживания от проворачивания демпфера вращательных колебаний (шкива коленвала) во время замены ремня ГРМ.
- Применение: двигатели VW T4 VAN и 5-ти цилиндровые дизельные двигатели.
- Оригинальный номер: 3273.





4882 КЛЕЩИ ДЛЯ СНЯТИЯ ХОМУТОВ ТОПЛИВНЫХ ШЛАНГОВ (VW, AUDI)

- Предназначены для снятия хомутов топливных шлангов.
- Рабочий диапазон: 18-28 мм.
- Применение: VW, AUDI, SEAT, SKODA и др.

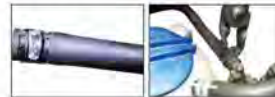

6749 КЛЕЩИ ДЛЯ СНЯТИЯ ХОМУТОВ ТОПЛИВНЫХ ШЛАНГОВ УНИВЕРСАЛЬНЫЕ (VW, AUDI)

- Предназначены для снятия хомутов топливных шлангов.
- Рабочий диапазон: 18-28 мм.
- Применение: VW, AUDI, SEAT, SKODA и др.



4881 КЛЕЩИ ДЛЯ ПРУЖИННЫХ ХОМУТОВ (VW, AUDI)

- Гибкий удлинитель захвата специально предназначен для шлангов системы охлаждения автомобилей VW и AUDI.
- Максимальный рабочий захват: 55 мм.
- Увеличенный размер рукоятки для упрощенного снятия жестких хомутов.
- Применение: VW, AUDI.



1328 ПРИСПОСОБЛЕНИЕ ДЛЯ СНЯТИЯ/УСТАНОВКИ САЛЬНИКОВ ФЛАНЦА КАРДАННОГО ВАЛА

- Используйте специальное приспособление из комплекта, чтобы выжать стопорную пластину и снять хомут. Для снятия и замены сальника демонтируйте стопорную пластину.
- Для корректной установки сальника и стопорной пластины используйте приспособление из набора, затем установите хомут.
- Применение: VW, AUDI.
- Залатентованный.



4509 НАБОР ИНСТРУМЕНТОВ ДЛЯ УСТАНОВКИ НАСОС-ФОРСУНОК VAG

- Предназначен для установки насос-форсунок и уплотнительных колец к ним.
- Инструмент предотвращает повреждение ГБЦ и насос-форсунок.
- Применение: VW Phaeton and Touareg для 2003 г.в., T5 для 2004 г.в. (5 и 10-цилиндровыми дизельными двигателями), Touareg для 2004 г.в. Audi A3 для 2004 г.в. (4-цилиндровыми/4-клапанными дизельными двигателями).
- Оригинальный номер: T10210, T10056.

4449 ОПРАВКА ДЛЯ УСТАНОВКИ САЛЬНИКА КОЛЕНВАЛА VAG (1.2 TSI)

- Используются для установки сальника коленвала.
- Применение: VW, AUDI, SKODA, SEAT, 1.2 TSI, TFSI.
- Оригинальный номер (VM): T10417.

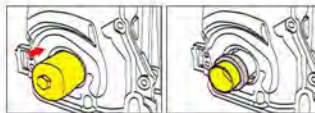

6791 ПРИСПОСОБЛЕНИЕ ДЛЯ УСТАНОВКИ ПЕРЕДНЕГО САЛЬНИКА КОЛЕНЧАТОГО ВАЛА (VAG)

- Специально предназначен для установки переднего сальника коленчатого вала без возможных повреждений, легко направляется и занимает нужное положение.
- Применение: дизельные двигатели VW T4 T5 и Audi с насосом-форсункой (3 и 4-цилиндровые).
- Оригинальный номер VM: T10053.

6973 НАБОР ДЛЯ УСТАНОВКИ САЛЬНИКА КОЛЕНЧАТОГО ВАЛА VAG (ТЕФЛОН)

- Предназначен для установки новых сальников коленвала.
- Применение: AUDI A4 (2001-), A6 (1998-), A8 (2003-), 8-цилиндровых двигателей (BBK, BAS, BHF), 8-цилиндровых дизельных двигателей TDI с турбонаддувом, топливной рампой 4.0 4V, 6-цилиндровых дизельных двигателей TDI с турбонаддувом, топливной рампой 3.0 4V.
- Оригинальный номер производителя: T40048A.

6849 НАБОР ДЛЯ УСТАНОВКИ ЗАДНЕГО САЛЬНИКА КОЛЕНЧАТОГО ВАЛА VAG

- Применяется для установки фторопластикового сальника на маховик.
- Применение: двигатели VW Audi 1.8L Turbo, 2.0L Turbo (CCTA, CBFA), 3.0L с наддувом V6 (CCAA, CGXB, CTUB), 3.2L (BKH), 4.2L (BNK, BVJ).
- Оригинальный номер VM: T10122C.



ИНСТРУКЦИЯ

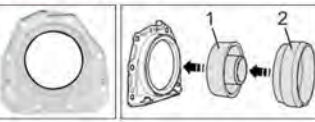

4567 ПРИСПОСОБЛЕНИЕ ДЛЯ УСТАНОВКИ САЛЬНИКА ПРИВОДНОГО ВАЛА АКПП (VW, AUDI, SEAT, SKODA, PORSCHE)

- Предназначено для установки двойного сальника на ведущей шестерне трансмиссии CVT (вариатор).
- Материал: пластик POM
- Применение: Audi A4 2001, Audi A8 1998, Audi A8 2005, Audi Кабриолет 2003, Audi A8 2003, оборудованные АКПП типа мультитроник 01J.
- Номер VM: T40107.

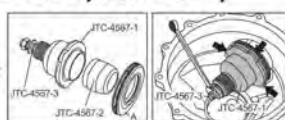

4282 СЪЕМНИК САЛЬНИКОВ VAG (25 MM)

- Специально предназначен для снятия сальников двигателей автомобилей группы VAG.
- Оригинальный номер: T40195.

4283 СЪЕМНИК САЛЬНИКОВ VAG (27 MM)

- Предназначен для снятия сальников распредвала.
- Применение: автомобили VW LUPO 1.4, NEW POLO 1.4
- Оригинальный номер: T10018.

4284 СЪЕМНИК САЛЬНИКОВ VAG (32 MM)

- Специально предназначен для демонтажа сальников коленвала и распредвала.
- Применение: все двигатели автомобилей группы VAG, кроме дизельных.
- Оригинальный номер: 3203.

4285 СЪЕМНИК САЛЬНИКОВ VAG (УДЛИНЕННЫЙ КОРПУС, 32 MM)

- Предназначен для снятия сальников распредвала.
- Применение: автомобили VW VR6, AUDI V6.
- Оригинальный номер: 3240.

4286 СЪЕМНИК САЛЬНИКОВ VAG (35 MM)

- Предназначен для демонтажа переднего сальника коленвала.
- Применение: VW/AUDI 1.2 TSI.
- Оригинальный номер: 2085.

4287 СЪЕМНИК САЛЬНИКОВ VAG (55 MM)

- Предназначен для демонтажа переднего сальника коленвала.
- Применение: последние модели автомобилей VW и AUDI.

4418 НАБОР СЪЕМНИКОВ САЛЬНИКОВ КОЛЕНВАЛА (VAG)

- Используются для демонтажа сальника коленвала.
- В комплекте 2 съемника для различных типов.
- Оригинальный номер: T20143.



4710 ПРИСПОСОБЛЕНИЕ ДЛЯ ЗАМЕНЫ САЛЬНИКА КОЛЕНВАЛА (VW)

- Специальный инструмент для замены заднего сальника коленчатого вала.
- Применение: 16V двигатели объемом 1.4, 1.6 л, установленные на автомобилях VW, AUDI, SKODA, SEAT.
- Оригинальный номер: T10017.



4807 ПРИСПОСОБЛЕНИЕ ДЛЯ ЗАМЕНЫ САЛЬНИКА КОЛЕНВАЛА НА ДИЗЕЛЬНЫХ ДВИГАТЕЛЯХ (VW)

- Специальный инструмент для замены заднего сальника коленчатого вала.
- Применение: 16V двигатели объемом 1.4, 1.6 л, установленные на автомобилях VW, AUDI, SKODA, SEAT.
- А также используется для юстировки задающего кольца и уплотнителя фланца коленвала 4-х цилиндровых дизельных двигателей с 4 клапанами на цилиндр автомобилей Golf, Touran, Audi A3.
- Оригинальный номер: T10134.



4560 ПРИСПОСОБЛЕНИЯ ДЛЯ ЗАМЕНЫ ЗАДНЕГО САЛЬНИКА КОЛЕНВАЛА (VW, ДИЗЕЛЬ)

- Специальный инструмент для замены заднего сальника коленвала.
- Применение: 5-цил. Дизельный двигатель VW T-5, Touareg и Transporter 2.5 TDI.
- Оригинальный номер: T50010.



4507 КЛЮЧ ДЛЯ ПРОБКИ СЛИВНОГО ОТВЕРСТИЯ VAG

- Специально разработан для снятия и установки винта для слива масла (размер M14x1.5x22).
- С помощью этого ключа можно предотвратить повреждение винта.
- Оригинальный номер винта VAG: 0B1103801.
- Применение: VW, Audi, Seat, Skoda 1.2, 1.4, 1.8, 2.0 TFSI; 1.6, 2.0 TDI.



4507P
Винт для слива масла

4742 КЛЮЧ ДЛЯ МАСЛЯНОГО ФИЛЬТРА (VW, AUDI)

- Инструмент применяется для снятия масляного фильтра.
- Применение: дизельные двигатели VW, AUDI с фильтрами MANN, Mahle и Knecht.
- Применяется с ключом 1/2" или 22 мм.



4697 КЛЮЧ ДЛЯ ДЕМОНТАЖА ФИЛЬТРА ДИФФЕРЕНЦИАЛА (VW, AUDI)

- Размеры: 46 мм X 12 граней и ключ 5 мм 6 граней.
- Применение: AUDI-TT, VW Bora, Golf IV, Sharan, Skoda-Octavia.
- Оригинальный номер: T110066.

4112 СЪЕМНИК КРЫШКИ ТОПЛИВНОГО НАСОСА VAG

- Специально предназначен для снятия и установки крышки топливного насоса на автомобилях с дизельными или бензиновыми двигателями.
- Применение: VW, AUDI, A6L, A8.
- Оригинальный номер: T40068A.



6640 СЪЕМНИК КРЫШКИ ТОПЛИВНОГО НАСОСА VAG

- Специально предназначен для снятия крышки топливного насоса на дизельных и бензиновых автомобилях.
- Применение: VW, AUDI, SKODA, SEAT.
- Оригинальный номер VM: T40283



1526 СЪЕМНИК КРЫШКИ ТОПЛИВНОГО НАСОСА VAG

- Специальная конструкция ключа с тремя отверстиями предназначена для снятия/установки топливного насоса.
- Используется с ключом 1/2".
- Применение: VW, AUDI, SKODA, SEAT.
- Оригинальный номер: T10202.



4911 СЪЕМНИК ТОПЛИВНОГО НАСОСА (VW, AUDI)

- Специально предназначен для снятия и установки топливного насоса на автомобилях AUDI.
- Способ применения: проверните ключ до упора влево и снимите топливный насос вместе с внутренней частью пластикового корпуса колбы.
- Применение: AUDI 90, A4, S4, A6, S6, RS6 и VW Passat.
- Оригинальный номер: 3307.



4503 ПРИСПОБЛЕНИЕ ДЛЯ УСТАНОВКИ КРЫШКИ ТОПЛИВНОГО ФИЛЬТРА VAG

- Предназначено для равномерной установки крышки топливного фильтра.
- Применение: VW, Audi, Skoda и Seat дизельные модели, Multicar M27/M28.



4504 ПРИСПОБЛЕНИЕ ДЛЯ УСТАНОВКИ КРЫШКИ ТОПЛИВНОГО ФИЛЬТРА VAG

- Предназначено для равномерной установки крышки топливного фильтра.
- Применяется к большинству моделей VAG.



6880 НАБОР ДЛЯ СНЯТИЯ ШЕСТЕРНИ ТРАНСМИССИИ VAG

- Инструмент для снятия шестерни и синхронизатора с механической коробки передач в автомобилях VAG с 6 ступенчатой КПП 02S или с 5 ступенчатой КПП 0A4.
- Применение: Audi A3, TT; Volkswagen Beetle, Caddy, Eos, Golf, Jetta, Passat, Polo, Scirocco, Touran; Seat Altea, Leon, Toledo and Skoda Fabia, Octavia, Superb, Yeti.
- Оригинальный номер VAG :T10309A.

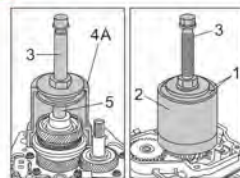

4824 ЩУП ДЛЯ ПРОВЕРКИ УРОВНЯ МАСЛА В ДВИГАТЕЛЕ

- Инструмент предназначен для проверки уровня масла в двигателе.
- Применение: 2009 г.в AUDI A4, A5 и A6 с двигателем объемом 2.0л TFSI, 3.2л FSI и 4.2 л FSI, а также 2.0, 2.7, 3.0 TDI, 1.8, 2.0, 3.0 TFSI, 3.2, 4.2 FSI.

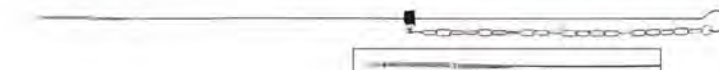

4681 ЩУП КОРОБКИ ПЕРЕДАЧ (AUDI)

- Инструмент предназначен для проверки уровня масла в КПП.
- Длина: 659 мм.
- Применение: AUDI 100.



6635 ФИКСАТОР ДЛЯ АКПП DSG VAG (DSG-6)

- Инструмент предназначен для замены и настройки сцепления 6-ступенчатой коробки передач DSG.
- Применение: VW, AUDI с 6-ступенчатой коробкой передач DSG (VAG 02E).
- Номер OEM: T10303.



6787 ФИКСАТОР ДЛЯ АКПП DSG VAG (DSG-7)

- Применяется для сборки муфты 7-ступенчатой коробки передач прямого переключения (DSG).
- Применение: VAG 7-ступенчатая коробка передач с двойным сцеплением 0BN и 0BT.
- Оригинальный номер VM: T10524.



6623 ПРИСПОСОБЛЕНИЕ ДЛЯ ПРОВЕРКИ ПРИ ЗАМЕНЕ И НАСТРОЙКЕ СЦЕПЛЕНИЯ 7-СКОРОСТНОЙ DSG

- Инструмент предназначен для замены и настройки сцепления 7-ступенчатой коробки передач DSG.
- Спецификация: длина 500 мм.
- Применение: VW, AUDI с 7-ступенчатой коробкой передач DSG.
- Номер OEM: T40100.

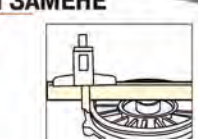

6865 ШТАНГЕНГЛУБИНОМЕР ЭЛЕКТРОННЫЙ

- Предназначен для измерения глубины коробки передач.
- Предназначен для настройки сцепления.
- Измерение: 0-200 мм ± 0,01 / 0-8" ± 0,0005.
- Метрическая и дюймовая системы измерения с функцией HOLD.
- Максимальная скорость вращения: 1,5 м/с.
- Закаленная нержавеющая сталь.

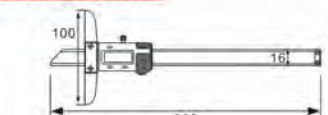

4224 ПРОСТАВКА ДЛЯ РЕГУЛИРОВАНИЯ СЦЕПЛЕНИЯ КПП DSG (VW, AUDI)

- Предназначена для регулировки 7-ступенчатой КПП DSG.
- Применение: Автомобили VW, AUDI 2011 г.в. и выше.
- Применяется совместно с JTC-4083.
- Оригинальный номер: T10466.



4921 ПРИСПОБЛЕНИЕ ДЛЯ БЛОКА МЕХАТРОНИКИ 7-СКОРОСТНОЙ КОРОБКИ ПЕРЕДАЧ DSG (VW, AUDI)

- Инструмент специально предназначен для снятия нагрузки с плунжеров мехатроники. Для этого приспособление необходимо вставить между рычагом сцепления и картером коробки передач.
- Применение: автомобили VW, AUDI оснащенные 7-скоростной автоматической коробкой передач прямого переключения DSG.
- Оригинальный номер: T10407.



4083 ПРИСПОБЛЕНИЕ ДЛЯ СНЯТИЯ И УСТАНОВКИ МУФТЫ 7-СКОРОСТНОЙ КОРОБКИ ПЕРЕДАЧ

- Специально предназначено для установки/снятия муфты коробки передач.
- Применение: автомобили VW, AUDI оснащенные 7-скоростной автоматической коробкой передач прямого переключения DSG.

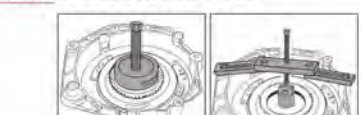

4566 ПРИСПОБЛЕНИЕ ДЛЯ РЕМОНТА 7-СКОРОСТНОЙ КПП (VW AUDI SEAT SKODA PORSCHE)

- Полный набор инструментов для ремонта трансмиссии VAG.
- Назначение: техническое обслуживание 7-ступенчатой коробки передач с двойным сцеплением 0B5 (s tronic).
- Применение: Audi A4 2008, Audi A5 Cabriolet 2009, Audi Q5 2008, Audi A5 2008, Audi A7 2011 и т. д.
- Оригинальный номер: T40217, T40228.



ИНСТРУКЦИЯ



4506 ПРИСПОСОБЛЕНИЕ ДЛЯ ДЕМОНТАЖА РАЗЪЕМА ДАТЧИКА VAG

- Применяется для разъединения датчиков расхода воздуха, катушки зажигания, датчики уровня и т.д.
- Применение: VAG.



4508 ПРИСПОСОБЛЕНИЕ ДЛЯ РЕГУЛИРОВКИ ЭЛЕКТРИЧЕСКОГО ПРИВОДА НА ТУРБОКОМПРЕССОРЕ VAG

- Используется для блокировки давления надува при регулировке электропривода турбокомпрессора.
- Применение: 4-цилиндровые двигатели 1.8L, 2.0L 4V TFSI.
- Оригинальный номер (VM): T40290.



4051 НАБОР ДЛЯ ЧИСТКИ ПОСАДОЧНЫХ МЕСТ ФОРСУНОК (VW И AUDI)

- Подходит для двигателей 2.0 TDI группы VAG.
- Предназначен для очистки контактной поверхности между форсункой и ГБЦ во время замены.
- В комплект входит резчик с рукояткой, которая используется для точной притирки седла форсунки.
- Для чистки глубоких посадочных мест применяется резак с удлинителем.



6879 СЪЕМНИК ТРУБКИ ОБРАТКИ ТОПЛИВА С ФОРСУНОК VAG TDI

- Специально разработан для безопасного снятия и установки трубки обратки топливпровода с форсункой.
- Применение: VAG 2.0, 2.7, 3.0, TDI; VW-Eos, Golf V-VI, Jetta, Passat, Passat CC, Scirocco, Tiguan, Transporter T5, Phaeton; Audi-A3, A4, A5, A6, A7, Q5; Skoda-Yeti; Seat-Exeo.
- Коды двигателей: BMK, BPP, CAAA, CAAB, CAAC, CAAD, CAAE, CAGA, CAGB, CAGC, CBAA, CBAB, CBAC, CBDA, CBDB, CBDC, CDUD.



4883 СЪЕМНИК ФОРСУНОК ДИЗЕЛЬНОГО ДВИГАТЕЛЯ (VW, AUDI)

- Специально предназначен для снятия прикипевших форсунок с дизельных двигателей типа TDI группы VAG.
- Перед использованием инструмента двигатель должен быть охлажден.
- Применение: VW, AUDI. Тип двигателя: ALH/AHU/1Z.
- Для 4-х цилиндровых двигателей (8-клапанные).

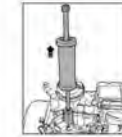

4895 СЪЕМНИК ФОРСУНОК ДИЗЕЛЬНОГО ДВИГАТЕЛЯ (VW, AUDI TDI)

- Специальная конструкция инструмента с двумя захватами предназначена для демонтажа форсунок с помощью ударного съемника.
- Применение: двигатели TDI автомобилей VW, AUDI.
- Для 4-х цилиндровых двигателей (16-клапанные).



4152 НАБОР СЪЕМНИКОВ ФОРСУНОК ДИЗЕЛЬНОГО ДВИГАТЕЛЯ (VW, AUDI)

- Специально предназначен для снятия прикипевших форсунок с дизельных двигателей типа TDI группы VAG.
- Применение: VAG TDI 1.6(2010>), 2.0(2011>)
- Патентованный.



4351 НАБОР СЪЕМНИКОВ ФОРСУНОК (VW, AUDI TSI)

- Инструмент специально разработан для снятия форсунок на двигателях VAG.
- Демонтаж происходит с помощью обратного молотка.
- Применение: VW, AUDI 1.2T, 1.4T, 1.6T, 1.8T, 2.0T, 3.0T, 3.6T, 4.2T - FSI, TFSI, TSI.



4893 НАБОР СЪЕМНИКОВ ФОРСУНОК (VW, AUDI FSI)

- Используйте U-образный захват или захват с двумя крючками для фиксации форсунки и снятия ее с помощью ударного съемника.
- Применение: двигатели FSI автомобилей VW, AUDI.



6621 НАБОР СЪЕМНИКОВ ФОРСУНОК (VAG FSI)

- Предназначен для демонтажа/монтажа форсунок высокого давления (тип FSI).
- Применяется на двигателях: 1.4, 1.6, 1.8, 2.0, 2.7 V6, 3.0 V6, 3.2 V6, 3.6 V6, 4.2 V8 Fsi.
- Номер OEM: T10133C.

4905 КОМПЛЕКТ ШТИФТОВ ДЛЯ ПОЗИЦИОНИРОВАНИЯ ПЕРЕДНЕГО ПОДРАМНИКА

- Данный инструмент используется перед установкой подрамника для выставления соосности отверстий подрамника и кузова.
- После установки подрамника необходимо произвести развал/схождение передних колес.
- В набор входит 4 оправки.
- Применение: все модели автомобилей VW и AUDI.



6744 КОМПЛЕКТ ШТИФТОВ ДЛЯ ПОЗИЦИОНИРОВАНИЯ ПОДРАМНИКА VAG (6 ШТ.)

- Используется для позиционирования подрамника во время сборки.
- Комплектация: M10x1.5 2 шт.; M12x1.5 4 шт..
- Применение: Audi A3 2013, Golf 2013.
- Номер VM: T10486A.

4491 ПРИСПОСОБЛЕНИЕ ДЛЯ СНЯТИЯ ШАРОВОЙ ОПОРЫ AUDI

- Размер: 1/2" Dr. 27 мм, 6 граней.
- Специально используется для снятия шаровой опоры автомобилей Audi.
- Применение: A4, A5, A6, A7, Q5.



1327 ПРИСПОСОБЛЕНИЕ ДЛЯ СНЯТИЯ И УСТАНОВКИ ХОМУТОВ ВЫХЛОПНОЙ СИСТЕМЫ

- Применяются для демонтажа хомутов соединения секций выхлопной трубы.
- Специальная конструкция позволяет легко разжимать тугие пружинные зажимы.
- Применение: VW, AUDI.



1116 СЪЕМНИК КОЛПАЧКОВ ВЫСОКОВОЛЬТНЫХ ПРОВОДОВ (VW)

- Инструмент предназначен для снятия колпачков высоковольтных проводов со свечей зажигания.
- Применение: VW.

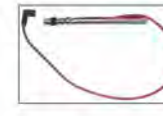

4879 СЪЕМНИК КОЛПАЧКОВ ВЫСОКОВОЛЬТНЫХ ПРОВОДОВ (VW, AUDI)

- Предназначен для снятия и установки колпачков проводов от свечей зажигания.
- Съемник применяется на автомобилях с двигателем объемом 2.0 л AZJ LOCKING, VW GOLF IV и V с двигателем 1.6 л, VW AUDI, BORA, MERCEDES, SMART и др.
- Длина: 264 мм.
- Инструмент изготовлен из нержавеющей стали.
- Оригинальный номер: T10112.



4471 СЪЕМНИК КАТУШЕК ЗАЖИГАНИЯ VAG

- Инструмент предназначен для демонтажа катушки зажигания.
- Применение: VAG 1.2, 1.4, 1.8 и 2.0 FSI, TFSI, TSI бензиновые двигатели с 2013 г.в.
- Оригинальный номер (VM): T10530.



4615 СЪЕМНИК КАТУШЕК ЗАЖИГАНИЯ (VW, AUDI)

- Инструмент предназначен для снятия катушек зажигания с блока двигателя VW, AUDI.
- Особая конструкция рабочей части съемника позволяет аккуратно демонтировать катушку зажигания без ее повреждения.
- Применение: VW Bora, Golf, новый Beetle, Passat, Polo, Touran 1.4/1.6 л, Lupo 4-Zyl, FSI, Phaeton, T4, BBY, BKY 1.4.



4616 СЪЕМНИК КАТУШЕК ЗАЖИГАНИЯ (VW, AUDI)

- Инструмент предназначен для снятия катушек зажигания с блока двигателя VW, AUDI.
- Особая конструкция рабочей части съемника позволяет аккуратно демонтировать катушку зажигания без ее повреждения.
- Применение: VW 8- и 12-цилиндровые двигатели Phaeton, B5 1.8T, GTI, FSI 2.0.



4617 СЪЕМНИК КАТУШЕК ЗАЖИГАНИЯ (VW, AUDI)

- Инструмент предназначен для снятия катушек зажигания с блока двигателя VW, AUDI.
- Особая конструкция рабочей части съемника позволяет аккуратно демонтировать катушку зажигания без ее повреждения.
- Применение: VW Bora, Golf Passat, Sharan, Touareg, R32, Phaeton и T5, V5 2.3, V6 3.2.



4188 РАССУХАРИВАТЕЛЬ КЛАПАНОВ VAG

- Инструмент применяется для снятия клапанных пружин на автомобилях VAG.
- Применение: 4-х цилиндровые двигатели 1.8 л Turbo(5V) AUDI A4 и PASSAT B5.
- Оригинальный номер: 3362.

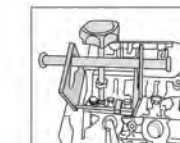



1012 ПРИСПОСОБЛЕНИЕ ДЛЯ РЕГУЛИРОВКИ ПЕРЕДНЕЙ ОПОРЫ ДВИГАТЕЛЯ (VW, AUDI)

- Используется для регулировки положения кронштейна передней опоры двигателя.
- Применение: VW, новый Passat и AUDI A3, A4, B5.



4456 НАБОР ГОЛОВОК ДЛЯ СЕКРЕТНЫХ БОЛТОВ AUDI (20 ЕД.)

- Используется для съема секретных болтов при потере специального ключа.
- Применение: Audi (после 2006 г.в.).
- Оригинальный номер (VM): T40073.
- В комплекте: A(801), B(802), C(803), D(804), E(805), F(806), G(807), H(808), J(809), L(810), M(811), N(812), O(814), P(813), R(815), S(816), T(817), V(818), W(819), X(820).



4457 НАБОР ГОЛОВОК ДЛЯ СЕКРЕТНЫХ БОЛТОВ VW (20 ЕД.)

- Используется для съема секретных болтов при потере специального ключа.
- Применение: VW Passat (после 2006 г.в.), Golf 6 и 7 поколений, Tiguan, Sharan.
- Оригинальный номер (VM): T10313.
- В комплекте: #521, #522, #523, #524, #525, #526, #527, #528, #529, #530, #531, #532, #533, #534, #535, #536, #537, #538, #539, #540.



6818 НАБОР ГОЛОВОК ДЛЯ СЕКРЕТНЫХ БОЛТОВ В КЕЙСЕ, VAG SEAT (20 ШТ)

- Данные приспособления позволяют провести обслуживание автомобиля заказчика, даже в случае утери ключа.
- Применяется для установки и снятия замков большинства моделей VAG и SEAT.
- В комплекте: #541, #542, #543, #544, #545, #546, #547, #548, #549, #550, #551, #552, #553, #554, #555, #556, #557, #558, #559, #560.
- Оригинальный номер VM: T20213.



4561 НАБОР ГОЛОВОК ДЛЯ СЕКРЕТНЫХ БОЛТОВ VAG, PORSCHE (20 ЕД.)

- Применяется для большинства моделей VAG Porsche.
- Используется для съема секретных болтов при потере специального ключа.
- В комплекте: #50, #51, #52, #53, #54, #55, #56, #57, #58, #59, #60, #61, #62, #63, #64, #65, #66, #67, #68, #69.
- Оригинальный номер (VM): T10190.



6743 НАБОР ГОЛОВОК ДЛЯ СЕКРЕТНЫХ БОЛТОВ VW (23 ЕД.)

- Длина: 32 мм, HEX: 17 мм.
- Комплектация: 22 шт. RIM PROTECTIVE WHEEL SOCKET #51/8PT, #52/7PT, #53/8PT, #54/9PT, #55/10PT, #56/11PT, #57/18PT, #58/13PT, #59/14PT, #60/15PT, #61/16PT, #62/17PT, ABC0/10PT, ABC1/11PT, ABC2/13PT, AABC6/17PT, ABC7/19PT, ABC8/20PT, ABC9/21PT. 1pcs: 1/2 Dr. x17mm rim protective wheel socket.
- Применение: любая модель VW с 2005-.



4308 ПРИСПОСОБЛЕНИЕ ДЛЯ ЗАМЕНЫ СТУПИЧНЫХ ПОДШИПНИКОВ AUDI (90 MM)

- Специальная конструкция предназначена для снятия и установки ступичных подшипников.
- Работы производятся без демонтажа ступиц.
- Внешний диаметр подшипников 90 мм.
- Применение: AUDI A4/S4, A6/S6, A8/S8, R8.



ИНСТРУКЦИЯ

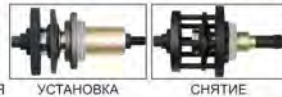

УСТАНОВКА

СНЯТИЕ



4305 НАБОР ДЛЯ ЗАМЕНЫ СТУПИЧНЫХ ПОДШИПНИКОВ VAG

- Специально предназначен для монтажа/демонтажа ступичных подшипников.
- Замена производится прямо на автомобиле.
- Внешний диаметр подшипника: φ 62, φ 66, φ 72, φ 85.
- Применение: VW Lupo, Polo, T5 Touareg, Skoda, SEAT.



ИНСТРУКЦИЯ



УСТАНОВКА

СНЯТИЕ



6958 НАБОР ОПРАВОК ДЛЯ ВЫПРЕСОВКИ СТУПИЧНЫХ ПОДШИПНИКОВ VAG

- Предназначен для облегчения и обеспечения безопасности прессовых работ на гидравлическом оборудовании.
- Позволяет проводить работы по установке и демонтажу колесных ступиц, подшипников, сальников и т.д.
- Оригинальный номер производителя: U-40450A.



6950 РЫЧАГ ДЛЯ ДЕМОНТАЖА ПРИВОДНОГО ВАЛА VAG

- Предназначен для извлечения приводного вала из 6-скоростной автоматической коробки переключения передач.
- Применение: трансмиссия 09G.
- Оригинальный номер производителя: T10161.



4854 НАБОР ДЛЯ ЗАМЕНЫ САЙЛЕНТБЛОКОВ (VAG)

- Специально предназначен для снятия/установки сайлентблоков.
- Применение: серия VAG.



4649 НАБОР ДЛЯ ЗАМЕНЫ САЙЛЕНТБЛОКОВ ЗАДНЕЙ ПОДВЕСКИ (VW, AUDI)

- Специально предназначено для замены сайлентблоков задней подвески.
- Все работы выполняются прямо на автомобиле.
- Применение: Audi A3/ VW Golf IV/ Bora 1,4 1,6/1,8/2,0 и 1,9d (2001 г.в. и позже).



4853 НАБОР ДЛЯ ЗАМЕНЫ САЙЛЕНТБЛОКОВ ПЕРЕДНЕЙ ПОДВЕСКИ (VW POLO)

- Применяется для снятия сайлентблоков рычагов передней подвески на автомобилях VW Polo (9N).
- Применение данного набора позволяет производить все работы прямо на автомобиле.
- Применение: VW Polo (9N); SEAT Ibiza IV, Cordoba (ab B), 02 Altea, Skoda Fabia, Roomster; AUDI A2.



1003 НАБОР ДЛЯ ЗАМЕНЫ САЙЛЕНТБЛОКОВ VW T4

- Предназначен для снятия и установки сайлентблоков рычагов передней подвески автомобиля.
- Также может использоваться для установки фланца передней полуоси.
- Применение: VW T4.



1305 НАБОР ДЛЯ ЗАМЕНЫ ВЕРХНИХ ШАРОВЫХ ОПОР ПЕРЕДНЕЙ ПОДВЕСКИ (VW T4)

- Применение: для автомобилей VW, T4 с дизельным и бензиновым двигателем объемом 2.0 л и 2.4 л.
- Все работы выполняются прямо на автомобиле без демонтажа рычагов подвески.



4475 НАБОР ДЛЯ ЗАМЕНЫ САЙЛЕНТБЛОКОВ ЗАДНЕГО РЫЧАГА (VW T5)

- Все работы выполняются прямо на автомобиле.
- Специально разработан для выпрессовки/запрессовки сайлентблоков заднего рычага.
- Применение: VW T5.



4473 НАБОР ДЛЯ ЗАМЕНЫ САЙЛЕНТБЛОКОВ ЗАДНЕГО РЫЧАГА (VAG)

- Все работы выполняются прямо на автомобиле.
- Специально разработан для выпрессовки/запрессовки сайлентблоков заднего рычага.
- Применение: AUDI A3, VW Golf 4/BORA/Beetle.



4474 НАБОР ДЛЯ ЗАМЕНЫ САЙЛЕНТБЛОКОВ ЗАДНЕГО РЫЧАГА (VAG)

- Все работы выполняются прямо на автомобиле.
- Специально разработан для выпрессовки/запрессовки сайлентблоков заднего рычага.
- Применение: AUDI A3/S3 04-12; TT/TTS 07-12; VW Golf 5/Plus/Variant/4motion 05-12; VW Jetta/ Syncro/EOS/Beetle 06-12.





1718 ГОЛОВКА ДЛЯ СТОЕК (VW, AUDI)

- Применяется для снятия и установки верхней гайки крепления амортизатора на большинстве автомобилей FWD, VW и AUDI.
- Применяется с ключом 22 мм.



1427 ГОЛОВКА ДЛЯ ШКИВА ГЕНЕРАТОРА (VW, AUDI)

- Специально предназначен для фиксации шкива и откручивания центральных болтов для снятия клинового приводного ремня генератора.
- Используется с рожковым ключом 17 мм.
- Применение: VW GOLF, VENTO, PASSAT, AUDI A3, а также VOLVO, MERCEDES.



6828 ГОЛОВКА ДЛЯ ТОРМОЗНОГО СУППОРТА AUDI

- Применяется для снятия и установки тормозного суппорта.
- Размер: 1/2" DR 14 мм x 7 граней, 50 мм (длина).
- Применение: AUDI A5, A6L, Q5, Q7 после 2017.



4597 ГОЛОВКА ДЛЯ ТОРМОЗНОГО СУППОРТА AUDI

- Используется для демонтажа и установки суппортов.
- Размер: 112" DR 22 мм x 7PT, 48 мм (L).
- Применение: AUDI.



4518S НАБОР ГОЛОВОК ДЛЯ ТОРМОЗНОГО СУППОРТА VAG (5 ЕД.)

- Применение: модельные ряды VAG — PORSCHE, AUDI, VW и т.д.
- Комплектация: JTC-4518 3/8" x 11,5 мм x 10 зубцов
JTC-4599 3/8" x 15 мм x 10 зубцов
JTC-4598 1/2" x 20 мм x 10 зубцов
JTC-6828 1/2" x 14 мм x 7 зубцов
JTC-4597 1/2" x 22 мм x 7 зубцов.

4029 ГОЛОВКА ДЛЯ МАСЛОСЛИВНЫХ ПРОБОК VW (M14)

- Применяется для снятия масляных пробок с ключом 14 мм.
- Размер: M14.
- Общая длина: 30 мм.
- Применение: VW, AUDI.



1303 ГОЛОВКА ДЛЯ МАСЛОСЛИВНЫХ ПРОБОК VW (M16H)

- Применяется с ключом 17 мм.
- Специальная конструкция позволяет использовать устройство в условиях ограниченного пространства.
- Применение: масляные пробки на автомобилях VW, AUDI.
- Размеры: M16H, с отверстием.



1368 ГОЛОВКА SPLINE (M14)

- Специально предназначена для снятия и установки болтов верхней шаровой опоры.
- Применение: VW, AUDI
- Длина: 60 мм.



1367 ГОЛОВКА ДЛЯ КОРОБКИ ПЕРЕДАЧ (M16H)

- Специальная ударопрочная конструкция головки предназначена для снятия и установки сливной пробки коробки передач.
- Применение: AUDI A3/A4/A6 и GOLF IV/LT.
- Длина: 60 мм.



1562 ГОЛОВКА SPLINE 3/4" (M18)

- Специально предназначена для снятия/установки болтов задней полуоси.
- Применение: VW, AUDI.
- Длина: 88 мм.



4094 НАБОР СЕРВИСНЫХ ГОЛОВОК SPLINE, HEX (6 ЕД.)

- Комплект специально предназначен для обслуживания стоек подвески, тормозных суппортов, трансмиссии, масляных пробок, подшипников колес и выполнения аналогичных работ на автомобилях VW, AUDI.
- В комплекте: 4 головки под ключ 1/2" x 78 мм: M12, M14, M16, M18.
1 головка 14 мм, HEX Dr.x M14, 30 мм.
1 головка 17 мм, HEX Dr.x M16H, 32 мм (с отверстием).

6714 ГОЛОВКА ДЛЯ ТОПЛИВНОЙ МАГИСТРАЛИ VAG (17MM)

- Используется для линии высокого давления на дизельных двигателях VAG.
- Размеры: 3/8" DR. x 17мм/6 граней x 78мм.
- Применение: VW POLO(6R); GOLF(1K)(5K,AJ); PASSAT(3C); AUDI A1(8X); A3(8P); A4(8K); A6(4F); A8(4E); SEAT Ibiza(6J); LEON(1P); SKODA-FABIA II(1Z); OCTAVIA II(1Z).
- Оригинальный номер VM: T40055.

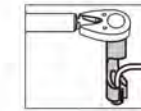

6715 ГОЛОВКА ДЛЯ ЗАМЕНЫ ВАКУУМНОГО ПРИВОДА ТУРБОНАГНЕТАТЕЛЯ VAG (10MM)

- Используется для замены вакуумного привода турбонагнетателя.
- Размеры: 1/4" DR. x 10мм/12 граней x 50мм.
- Применение: GOLF (2009-н.в.) 4-х цилиндровые дизельные двигатели 2.0l.
- Оригинальный номер VM: T10422A.

4778 СПЕЦКЛЮЧ ДЛЯ VW, AUDI (V6, TDI, TURBO)

- Под ключ 3/8" x 12 мм, 12 граней.
- Специальный ключ для обслуживания дизельных двигателей, двигателей с турбонадувом и др.
- Применение: Дизельный двигатель VW, AUDI, V6.TDi.

6658 КЛЮЧ ДЛЯ РЕГУЛИРОВКИ РАЗВАЛА ЗАДНЕЙ ОСИ VAG (18 мм)

- Специальный гаечный ключ 18 мм для регулировки развала задней оси.
- Размер: Dr. 1/2" x 18 мм / 12 граней.
- Применение: VW, AUDI, SKODA, SEAT.
- Дополнительно: 21 мм.
- Оригинальный номер VM: T10179.



ИНСТРУКЦИЯ

6657 СЪЕМНИК ВПУСКНОГО КОЛЕКТОРА VAG

- Используется для снятия труб впускного коллектора.
- Применение: VW Golf 2013-; AUDI A3 2013-; Q3; SEAT Leon 2013-; Ibiza 2008-; Altea; SKODA Octavia 2013-.
- Оригинальный номер VM: T10527.

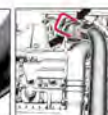

4472 ПРИСПОСОБЛЕНИЕ ДЛЯ РАЗЪЕДИНЕНИЯ ТРУБОПРОВОДОВ АВТОКОНДИЦИОНЕРА (2 шт.)

- Набор съемников используется для демонтажа трубок системы кондиционирования.
- Применение: AUDI: A3(2004-), A4(2001-), A5(2.008-), Q5(2008-); TT(2007-); SEAT: Ibiza, Cordoba, Leon, Toledo, Alhambra, Altea.
- Оригинальный номер (VM): T40149.



6957 СЪЕМНИК ТРУБКИ КОНДИЦИОНЕРА PORSCHE

- Предназначен для быстрого освобождения креплений на трубке кондиционера.
- Применение: Porsche Macan.
- Номер VM: T40149 / 50.



4398 ПРИСПОСОБЛЕНИЕ ДЛЯ СНЯТИЯ И УСТАНОВКИ РУЧКИ ДВЕРИ (VW, AUDI)

- Используется для простого и безопасного ослабления блокировочного крюка дверной ручки без закрывающего цилиндра.
- Применение: VW, Audi, Seat, Skoda.
- Оригинальный номер: T10389.



ИНСТРУКЦИЯ

6659 ПРИСПОСОБЛЕНИЕ ДЛЯ СНЯТИЯ И УСТАНОВКИ НАРУЖНОЙ РУЧКИ ДВЕРИ VAG

- Используется для снятия и установки наружной ручки двери.
- Применение: VW Golf Sportsvan 2015>.
- Оригинальный номер VM: T10539.



ИНСТРУКЦИЯ

6643 ПРИСПОСОБЛЕНИЕ ДЛЯ СНЯТИЯ И УСТАНОВКИ ПОТОЛОЧНОЙ РУЧКИ VAG

- Используется для демонтажа ручки без ее повреждения.
- Применение: VW Golf 2013 > , Golf Variant 2013 > , Golf Estate 2014 > , Tiguan 2016 > , SEAT Altea 2016 > .
- Оригинальный номер VM: T10518A, T10517.





BT600A ТЕСТЕР ДЛЯ АКБ

- Многофункциональный прибор, предназначенный для проверки состояния стартера, генератора и АКБ.
- Применяется для АКБ емкостью 18-200 А/ч напряжением 12В (24В).



4608 ТЕСТЕР ДЛЯ АКБ ЦИФРОВОЙ

- Дисплей: 3 LED (зеленый, желтый, красный).
- Внутренних батарей нет.
- Измерительные щупы: 80 см.
- Применение: АКБ напряжением 12В.
- Диапазон применения: 200-1200CCA (SAE).
- Стандарты: SAE, DIN, EN, IEC, CA.
- Тест разряженного аккумулятора: до 7В.
- Вольтметр: 7В-15В.
- Допустимое отклонение: CCA: $\pm 10\%$.
- Разрешение: 1 CCA.



4614V ТЕСТЕР АКБ МНОГОФУНКЦИОНАЛЬНЫЙ (12-24V)

- Предназначен для тестирования аккумулятора (12В), свинцово-кислотных аккумуляторов (AGM), генератора и стартера (12/24В).
- Дисплей с подсветкой: 60x32 мм. (64x128 LCD).
- Измерительные щупы: 100 см.
- Вольтметр: 9-15 В постоянного тока (батареи 12В).
- Диапазон применения: 100-1700 CCA (SAE).
- Допустимое отклонение: CCA: $\pm 10\%$, $\pm 0,1В$.
- Стандарты: SAE, DIN, EN, IEC, JIS.
- Результаты теста выводятся прямо на экран.
- Тестеры применяют низкочастотный сигнал малой амплитуды, что позволяет избежать повреждения аккумуляторной ячейки.
- Устройство полностью безопасно для использования.
- Язык: Английский, китайский и т.д. Возможен выбор только одного режима при покупке.



4609 ТЕСТЕР ДЛЯ АКБ ЦИФРОВОЙ С ПРИНТЕРОМ

- Дисплей с подсветкой: 2 строки по 16 символов.
- Встроенный термальный принтер.
- Ширина бумаги для принтера: 37 мм.
- Функция настройки отчета принтера.
- Измерительные щупы: 80 см.
- Программное обеспечение: 7 языков: английский, французский, испанский, немецкий, итальянский, португальский, японский.
- Применение: АКБ 6В и 12В.
- Диапазон применения: 40-2000CCA (SAE).
- Стандарты: SAE, DIN, EN, IEC, JIS (Тип аккумулятора Ni).
- Тест разряженного аккумулятора: до 1,5В.
- Вольтметр: 1,5В - 30В.
- Допустимое отклонение: CCA: $\pm 15\%$, $\pm 0,05В$.
- Разрешение: 1 CCA.



4609P БУМАГА ДЛЯ ПРИНТЕРА

- Характеристика: 7,5 м/рулон (ширина 37 мм).
- В комплекте 2 рулона.



6721 ТЕСТЕР ДЛЯ АКБ ЦИФРОВОЙ С ПРИНТЕРОМ

- Предназначен для тестирования аккумулятора 12В, генератора и стартера 12В/24В.
- Дисплей с подсветкой: 60 x 32 мм.
- Применение: для 12/24В свинцово-кислотных AGM & EFB типов батарей.
- Диапазон применения: 100-1700 CCA.
- Допустимое отклонение: CCA: $\pm 10\%$, $\pm 0,1В$.
- Стандарты: SAE, DIN, EN, IEC, JIS.
- Тестеры применяют низкочастотный сигнал малой амплитуды, что позволяет избежать повреждения аккумуляторной ячейки.
- Устройство полностью безопасно для использования.



6721P БУМАГА ДЛЯ ПРИНТЕРА

- Характеристика: 9 м/рулон (ширина 57 мм).
- В комплекте 1 рулон.



J027 ТЕСТЕР ДЛЯ АКБ И ГЕНЕРАТОРА

- Устройство оснащено световыми индикаторами, которые сигнализируют о состоянии АКБ (при выключенном двигателе), а также отображают информацию о выходной мощности генератора (при включенном двигателе).
- Светодиоды отображают любое состояние АКБ: полную разрядку, частичную разрядку либо полную зарядку.
- Задняя панель с магнитом позволяет производить работы по тестированию, оставляя руки свободными.

5632 КОМПЛЕКТ ДЛЯ РЕЗКИ И РАЗВАЛЬЦОВКИ ТРУБОК

- В комплекте: Труборез: 1/8" - 1-1/8"
- Размер резьбы: 7/8" x 16P, 7/8" x 14P.
- Инструмент для развальцовки: 3/16", 1/4", 5/16", 3/8", 7/16", 1/2", 5/8".
- Комплект JTC-5632M с метрическими размерами: 4,7, 5, 6, 1/4", 8, 10, 1/2".



5633 КОМПЛЕКТ ДЛЯ РЕЗКИ И РАЗВАЛЬЦОВКИ ТРУБОК

- Применяется для односторонней и двухсторонней развальцовки медных, алюминиевых и латунных трубок.
- Зажим для трубок диаметром: 1/8", 3/16", 1/4", 5/16", 3/8", 7/16", 1/2", 5/8", 3/4".
- Станок для развальцовки под углом 45 градусов.
- Штамп для трубок с внешним диаметром: 3/16", 1/4", 5/16", 3/8", 1/2", 5/8", 3/4".
- Труборез: 1/8" - 1-1/8".



5443 НАБОР ИНСТРУМЕНТОВ ДЛЯ РЕЗКИ И РАЗВАЛЬЦОВКИ ТРУБОК (3 ПРЕДМЕТА)

- Используется для развальцовки трубок.
- В комплекте: инструмент для развальцовки, резак, развертка трубок.
- Титановая обработка наконечника инструмента для развальцовки.
- Зажимы диаметром: 1/4", 3/8", 1/2", 5/8", 3/4".



Титановая обработка наконечника



4565 ПРИСПОСОБЛЕНИЕ ДЛЯ СГИБАНИЯ ТРУБОК

- Используется для трубок 3/16" и 1/4".
- С помощью инструмента предотвращается повреждение трубок.
- Специальная конструкция упрощает работу.

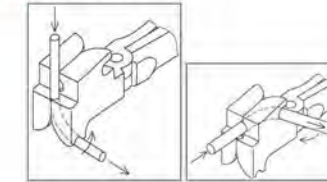

1361 НАБОР ДЛЯ ВОССТАНОВЛЕНИЯ РЕЗЬБЫ

- Специально предназначен для восстановления метрических резьб штуцеров системы кондиционирования.
- Метки могут быть использованы для определения размера резьбы.
- Подходит для восстановления наружной и внутренней резьбы.
- В комплекте: M28-1.5P, M27-2P, M24-1.5P, M22-1.5P, M20-1.5P, M18-1.5P, M16-1.5P, M14-1.5P. Съёмный штифт.



1363 НАБОР ДЛЯ ВОССТАНОВЛЕНИЯ РЕЗЬБЫ

- Специально предназначен для восстановления дюймовых резьбовых соединений газовых и жидкостных штуцеров системы кондиционирования, гидравлической и газовой системы.
- На каждом метке указан размер, их можно использовать для определения размера резьбы.
- Подходит для восстановления наружной и внутренней резьбы.
- Размеры: 5/8"x18UNF, 3/4"x16UNF, 7/8"x14UNF, 1"x14UNF, 1 1/16"x14UNF.



1922 ПРИСПОСОБЛЕНИЕ ДЛЯ ПЕРЕНОСА АКБ

- Предназначено для безопасного переноса АКБ.
- Оснащено резиновыми рифлеными прокладками для надежного удержания аккумулятора.
- Виниловая ручка предназначена для удобного переноса АКБ.
- Подходит для всех аккумуляторов (102-178 мм), в том числе для аккумуляторов с боковыми клеммами.



5628 СЪЕМНИК ДЛЯ АККУМУЛЯТОРА И ГЕНЕРАТОРА

- Специально предназначен для снятия и замены клемм аккумуляторов и подшипников генераторов.
- Одним нажатием открываются захваты.

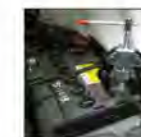

1261 ЩЕТКА ДЛЯ ЧИСТКИ КЛЕММ АКБ

- Предназначена для очистки клемм аккумулятора.
- Двухсторонняя щетка подходит для различных функций чистки.





4532 ТЕСТЕР ДЛЯ СВЕЧИ НАКАЛИВАНИЯ

- Специально применяется для тестирования свечей накаливания.
- Резиновое покрытие обеспечивает лучшую защиту тестера.
- Встроенный автоматический выключатель.



4533 ТЕСТЕР ОПРЕДЕЛЕНИЯ ОБРЫВА ЭЛЕКТРИЧЕСКОЙ ЦЕПИ

- Обеспечивает быстрый и легкий способ определения короткого замыкания или обрыва.
- При проверке не повреждается изоляция провода.
- Два встроенных светодиодных индикатора.
- Уровень чувствительности: низкий, средний, высокий.
- Работает от 2-х батареек по 9В (в комплект не входят).



1439 ЗАЖИМЫ ДЛЯ ПРОВОДОВ

- Предназначены для тестирования различных электрических проводов.
- В комплект входят зажимы красного и черного цвета.



4790 НАБОР КОННЕКТОРОВ ДЛЯ ТЕСТЕРОВ ЭЛЕКТРОННЫХ КОМПОНЕНТОВ АВТОМОБИЛЯ

- Набор переходников специально предназначен для профессионального использования автоэлектриками.
- Применяется для тестирования различных электронных систем автомобиля.
- В комплект входят: коннектор для потенциометра 5кОм (различные резисторы) - 1 ед.
- для стробоскопа с ЖК дисплеем - 2 ед.
- измерительная клипса - 1 ед.
- различные клеммы - 6 ед.
- щупы - 2 ед.
- коннектор SRS - 1 ед.
- зажим типа "крокодил" - 2 ед.
- игольчатый щуп - 4 ед.
- переходники 1-1 - 4 ед.



1438 НАБОР КОННЕКТОРОВ ДЛЯ МУЛЬТИМЕТРОВ МНОГОФУНКЦИОНАЛЬНЫЙ

- В наборе представлены различные коннекторы для мультиметров.
- Комплект предназначен для проверки различных электронных компонентов автомобиля.
- Применение набора упрощает производство работ по тестированию автомобиля.
- В комплекте: коннектор для потенциометра
- 5 кОм - 2 ед.
- коннектор для стробоскопа - 2 ед.
- различные клеммы - 48 ед.
- игольчатый щуп - 4 ед.
- различные круглые клеммы - 24 ед.
- щупы - 2 ед.
- 1-2 коннектор - 2 ед.
- зажим типа "крокодил" - 2 ед.
- коннектор 1-1 - 4 ед.
- коннектор SRS - 2 ед.

5112 ПРИСПОСОБЛЕНИЕ ДЛЯ УКЛАДКИ ПРОВОДОВ (2 ЕД.)

- Предназначено для быстрой укладки проводов различного назначения: аудио, сигнализация, связь, вакуумные и пневмосистемы.
- Наконечник конической формы надежно удерживает провод во время работ, а также способствует аккуратному протягиванию провода через отверстия.
- В комплекте 2 приспособления. Длина: 730/1500 мм.



4137 УСТРОЙСТВО ЗАЩИТЫ ОТ СКАЧКОВ НАПРЯЖЕНИЯ 12 В/24 В

- Обеспечивает защиту электроприборов от скачков напряжения электропитания, например, в результате работы сварочных установок. Избавляет от необходимости отсоединения аккумуляторов, что в свою очередь способствует сохранению всех настроек аппаратуры.
- Размер устройства: 50 x 30 x 110 мм.
- Макс. напряжение на входе: постоянный ток 35 В.
- Силовой кабель: красный/черный, 450 мм (Д), 10AWG.
- Подходит для свинцово-кислотных аккумуляторов постоянного тока 12 В, 24 В.
- Напряжение на входе: 12 В или 24 В постоянного тока.
- Пиковый прямой ток: 200 А за 8,3 мс.
- Макс. перегрузочная способность: 1500 Вт за 1 мс.

4446 ДЕТЕКТОР УТЕЧЕК ЭЛЕКТРИЧЕСКОЙ ЦЕПИ

- Обеспечивает безопасное и быстрое обнаружение утечки в электрической сети автомобиля.
- Проверка утечки тока происходит без потери данных бортового компьютера.
- Максимальная мощность: DC32V/20A.
- Диапазон измерений: 0.01A-19.99A.
- Комплектация:
 1. Коннектор OBD с двумя зажимами типа «крокодил».
 2. Тестер для подключения к клеммам аккумулятора с зажимом и коннектором.
 3. Тестер электрической цепи с дисплеем и батарейкой.
 4. Предохранитель, коннектор, щипцы малые и большие.



1441 МУЛЬТИМЕТР АНАЛОГОВЫЙ

- Оснащен предохранителем и диодной защитой, с функцией звуковой сигнализации.
- Функции тестирования: DCV, ACV, DCMA, Ω, дБ, ICEO, HFE и диод.



6008 МУЛЬТИМЕТР ЦИФРОВОЙ

- Компактный прибор, трёхразрядный, цифры высотой 1/2" (13 мм), предназначен для измерения напряжения постоянного и переменного тока, силы постоянного тока, электрического сопротивления, а также для проверки аккумуляторных батарей, целостности цепи и диодов.
- Мультиметры этой серии обеспечивают хранение данных, автоматическое отключение, имеют подсветку и т.д.



1227А МУЛЬТИМЕТР АВТОМОБИЛЬНЫЙ

- Размеры: 165x78x48 мм.
- Тахометр (RPM): 600-3200, 6000-12000 +/- 2%.
- Угол задержки: 4, 5, 6, 8 цилиндров +/- 2%.
- Рабочий цикл: 0-90% > 100 мкс < 100 мс +/- 2%.
- Постоянное напряжение В: 0-320 мВ/3.2/32/320/600 В +/- 1.2%.
- Переменное напряжение В: 0-3.2 В/32/320/600 В +/- 2.0%.
- Частота: 10-320Гц/3200Гц/32кГц +/- 1.0%.
- Температура: -30 до 750°С +/- 2%.
- Разрешение: 100 мкВ, 0.1 мкА, 0.1 Ом, 0.1Гц, 1° C/F.
- Тест диодов.
- Тестирование непрерывности электрической цепи.
- Сохранение данных.
- Предохранитель 10А.
- Щупы в комплекте: поставляется с провололочной термоларой типа К.
- Защита от перегрузок на всех уровнях.
- Защищенные токовые входы.
- Безопасность: соответствует IEC 1010-1, одобрено CE.



1228А МУЛЬТИМЕТР АВТОМОБИЛЬНЫЙ ПРОФЕССИОНАЛЬНЫЙ

- Размеры: 200x95x52 мм.
- Дисплей: 3-3/4 цифровой. Рассчитывает гистограммы.
- Тахометр (RPM) 600-4000, 6000-12000
- Длительность импульса (мс) 0.1 -10.0 мс +/-2%
- Угол замкнутого состояния контактов прерывателя: 4 5 6, цилиндров +/- 2%
- Рабочий цикл: 0-90% > 100 мкс < 100 мс
- Постоянное напряжение В: 0-400 мВ/400/400/1000В +/-0.5%
- Переменное напряжение В: 0-400 мВ/400/400/750В 12%
- Постоянный ток: 0-400
- Переменный ток: 0-400
- Сопротивление: 0-400/4к/40к/400к/4М/40 М Ом 1.0%
- Емкость: 0-4нф/40/400/4 мкф/40 мкФ +/-2.0%.
- Частота: 0-100 Гц/1 к/1 К/100 к/40 Кц +/- 0.1%
- Температура: -50 до +/-1%.
- Разрешение: 100 мкВ, 100 мкА, Гц, 1 C/F
- Тест диодов.
- Тестирование непрерывности электрической цепи.
- Функция сохранения данных.
- Функция обнуления и сохранения измеренной величины В качестве номинального значения.
- Сохранение макс/мин показаний.
- Триггер.
- Предохранитель 20. А.
- Защита от перегрузок на всех уровнях.
- Безопасность: IEC 1010-1, одобрено CE.



1229 ТОКОИЗМЕРИТЕЛЬНЫЕ КЛЕЩИ

- Длина: 173 мм.
- Оснащен двумя тепловыми сенсорами.
- Используется с любым мультиметром с диапазоном 200 мВ и/или 2В. Входное сопротивление не более 1 мОм.
- Индикация питания.
- Кнопка «ZERO»: установка нуля, включение режима дельта-измерений.
- Коэффициент трансформации: 1000:1.
- Выход: 1 мВ/А.
- Диапазон токов: 0 до 600 А.
- Погрешность: DCA +/- 2% +2A ACA +/- 3% +2A (50-400HZ)
- Рабочий диапазон: диаметр провода до 30 мм.
- Безопасность: IEC 1010-1, IEC1010-2-032 одобрено UL CE.



1226 ТОКОИЗМЕРИТЕЛЬНЫЕ КЛЕЩИ

- Длина: 200 мм.
- Автоматическое переключение диапазонов измерений. Большой ЖК экран.
- Быстрое обнуление (для DCA).
- Функция сохранения данных.
- Разрешение: 0,01 А.
- Компактный размер.
- Функции измерений: ACA, DCA, ACV, DCV, Ω.
- Макс: 400А, 600В.



4163 ТОКОИЗМЕРИТЕЛЬНЫЕ КЛЕЩИ

- Компактный размер.
- Дисплей 4 разряда.
- Функция автоматического отключения питания.
- Автоматическое переключение диапазонов измерений.
- Клавиша автоматического обнуления.
- Функция подачи звукового сигнала.
- Уровень звука: ≤100 Ом.
- Погрешность: +/- (4.5 % показания + 0.5 мВ).
- Аналоговый выход: 10 мВ/А.
- Частота: 20 кГц.
- Скорость измерения: 2 изм/с.
- Размеры: 202 x 50 x 29 мм.
- ACA: 10А-100А.
- DCA: 10А-100А.
- ACV: 600V.
- DCV: 600V.
- Ом: 10K Ω.
- Диаметр захватов: 12,5 мм.

Макс.: 100 А
Погрешность: 1 мА



1719А АДАПТЕР АВАРИЙНОГО ИСТОЧНИКА ПИТАНИЯ

- Поддерживает питание в цепи автомобиля, что позволяет сохранить информацию о настройках магнитолы, часов и других функций во время снятия АКБ.
- Работает при помощи аккумулятора на 9 В, вставляется в прикуриватель.
- Поддерживает питание до 4 часов.



4726А АДАПТЕР ДЛЯ АВАРИЙНОГО ИСТОЧНИКА ПИТАНИЯ OBD-II

- Специальный адаптер предназначен для предотвращения потери информации при замене АКБ. Адаптер работает от аккумулятора и подключается к разъему OBD-II.
- Блок питания (опционально): 12 В; 9 В сухой аккумулятор.
- Адаптер оснащен 2 светодиодами, которые служат для индикации низкого заряда аккумулятора и правильности подключения к автомобилю.





3043 ЗАЖИМ ДЛЯ АКБ

• Применяется для подключения аккумулятора к источнику питания.

Артикул	Вид	Мощность
3043	Маленькие	10А
3044	Большие	300А
3045	Очень большие	600А



3046 СИЛОВОЙ КАБЕЛЬ

• Применяется при аварийном запуске автомобиля с разряженной АКБ.
• Специальный прорезиненный кабель не подвержен воздействию технических жидкостей, что продлевает срок его эксплуатации.

Артикул	Диаметр кабеля	Длина	Номинальный ток	Зажим
3046	38AA	3 м	90А	JTC-3044
3047	50AA	3 м	105А	JTC-3045



7715 ПУСКОВОЕ УСТРОЙСТВО С КОНДЕНСАТОРОМ

• Время зарядки устройства 180 секунд!
• Батарея внутри отсутствует!
• Начальный ток: 500 А.
• Заряжающее устройство 12V постоянного тока в комплекте.
• Размеры: 220*120*60 мм, 1,1 кг.



ИНСТРУКЦИЯ



7724 УСТРОЙСТВО ПУСКОВОЕ MINI (14 АН)

• Емкость АКБ DC 12V/14 АН
• Максимальная сила тока: 1200А.
• Устройство оснащено цифровым вольтметром и 2-мя светодиодными лампами.
• Зарядное устройство: AC100-240V 1А, 50/60Hz.
• Применение: бензиновые двигатели 4-8 цилиндров объемом до 6,5 л., дизель объемом до 3 л.
• Размер: 220 мм (д) x 175 мм (Ш) x 145 мм (В).
• Вес: 4,8 кг.
• Ток холодной прокрутки: 359 Ампер.

4.8 кг



7725 УСТРОЙСТВО ПУСКОВОЕ MINI (20АН)

• Емкость АКБ DC 12V/20 АН
• Максимальная сила тока: 1800А.
• Устройство оснащено цифровым вольтметром и 2-мя светодиодными лампами.
• Зарядное устройство: AC100-240V 1А, 50/60Hz.
• Применение: все автомобили 12В.
• Размер: 225 мм (д) x 175 мм (Ш) x 160 мм (В).
• Вес: 6,8 кг.
• Ток ХОЛОДНОЙ прокрутки: 493 Ампер.

6.8 кг



3102 ПУСКОВОЕ УСТРОЙСТВО

• Емкость АКБ GV#PX12170-20АН.
• Устройство нецелесообразно использовать, если генератор автомобиля вышел из строя.
• Устройство предотвращает отключение аудиосистемы/компьютера во время замены аккумулятора автомобиля.
• Может применяться для питания домашней бытовой техники.
• Используется для аварийного электропитания.
• Легко и быстро заряжается.
• Максимальная сила тока: 12V-1500А.
• Размеры 320 x 85 x 240 мм.
• Вес: 9 кг.

3462В ПУСКОВОЕ УСТРОЙСТВО СО ВСТРОЕННЫМ АККУМУЛЯТОРОМ 20АЧ, МАКСИМАЛЬНАЯ СИЛА ТОКА 12В-4200А, 24В-2100А JTC /1

• LED индикаторы устройства отображают информацию о ресурсе аккумулятора (в %).
• Устройство оснащено встроенным выключателем, который автоматически отключает питание после окончания зарядки аккумулятора.
• Выходы 12 В имеют встроенную защиту от высокого напряжения в сети короткого замыкания для внешних 12 В устройств.
• Красный индикатор сигнализирует о несоблюдении полярности. Соблюдение полярности предотвращает повреждение электронных компонентов автомобиля и зарядного устройства.
• Функция "Dead start" обеспечивает максимальный пусковой ток для запуска двигателя при зарядки АКБ менее 5 В. Для активизации функции нажать и удерживать кнопку BOOST в течение 5 сек.
• Максимальная сила тока: 12 В-4200 А, 24 В-2100А.
• Устройство оснащено двумя герметичными свинцово-кислотными аккумуляторами GS емкостью 20 Ач.

20AH x2 battery



1612 ИНДИКАТОР НАПРЯЖЕНИЯ

• Наконечник измерительного щупа имеет предохранительный колпачок. Применяется для различных работ по тестированию электрооборудования автомобиля.
• Диапазон применения: 6-12, 24 В.

1704 ИНДИКАТОР НАПРЯЖЕНИЯ

• Применяется для тестирования напряжения 6, 12, 24 В.
• Используется для обнаружения обрывов, коротких замыканий, тестирования предохранителей, реле и т.п.
• Измерительный щуп длиной 75 мм оснащен защитным колпачком.
• Провод 16# длиной 120 см с зажимом типа "крокодил".

1705 ИНДИКАТОР НАПРЯЖЕНИЯ

• Предназначен для тестирования цепей автомобиля напряжением 3-48 В. Применяется для проверки электрического и электронного оборудования, как на легковых, так и на грузовых автомобилях.

4196 ИНДИКАТОР НАПРЯЖЕНИЯ

• Двухцветный диод для индикации высокого напряжения (красный) и его отсутствия (зеленый).
• Усиленный щуп.
• Длинный усиленный кабель (1,8 м) и пружинными компенсаторами.
• Ударопрочный пластиковый корпус.
• Конструкция тестера защищает компьютерные системы автомобиля от статического разряда во время работы.
• Применяется в цепях с напряжением 6, 12, 24 В.

4870 ИНДИКАТОР НАПРЯЖЕНИЯ (ОБЫЧНЫЕ И ГИБРИДНЫЕ АВТО)

• Подходит для 12 В и 42 В систем.
• Безопасен для применения на слаботочных цепях, ток потребления составляет всего 3 миллиампер при 12 В.
• Автоматическое определение напряжения (синий для 12 В, красный для 42 В).
• Индикатор оснащен светодиодами повышенной яркости.
• Улучшенная прозрачная конструкция рукоятки с обзором 360 градусов.

6716 ИНДИКАТОР НАПРЯЖЕНИЯ ЦИФРОВОЙ

• Цифровой дисплей для отображения точного значения напряжения.
• Применяется для измерения напряжения систем 6В, 12В, 24В, 48В постоянного тока.
• Диапазон измерения 4-60В.
• Диодная индикация напряжения. Красный - питание, Зеленый - земля.
• Измерительный щуп из нержавеющей стали.
• Витой кабель, способный растягиваться до 3м.
• Минимальный ток < 10мА.



6754 ИНДИКАТОР НАПРЯЖЕНИЯ ЦИФРОВОЙ

• При положительном значении тестер отображает величину напряжения, при этом значение сохраняется в течение 3-х секунд после завершения измерения.
• При отрицательном значении величина не отображается, но загорается зеленый диод и звучит звуковой сигнал.
• Предел измерения: 0,3-60 VDC.
• Может использоваться без батареи и заземления.
• С 2-х-лапковой скобой заземления 100СМ.



6934 ТЕСТЕР ЦЕПИ С ДИОДНОЙ ИНДИКАЦИЕЙ

• Двухцветный светодиод и двухтональный зуммер могут различать напряжение положительной и отрицательной полярности.
• Не требуется заземляющий провод или зажим.
• Аксессуар для иглы с V-образной канавкой делает прокалывание и переноску безопасным.
• Только для напряжения 3-30 В постоянного тока.



ИНСТРУКЦИЯ

4237 ТЕСТОВЫЕ ЩУПЫ С LED-ИНДИКАЦИЕЙ

• В комплекте: 1 шт. - тестовый диод, 2 шт. - щупы (красный и черный).
• Щупы изготовлены из нержавеющей стали, что способствует продолжительной эксплуатации.
• LED-индикатор горит желтым при контакте с "+" и красным при контакте с "-".



1248 ИНДИКАТОР НАПРЯЖЕНИЯ

• Напряжение: 6 - 24 В пост. тока.
• Длина провода: 4,5 м.
• Внутреннее предохранительное устройство на 8А.
• Автоматическое отключение устройства при перегрузке.
• Тестирует наличие положительного и отрицательного напряжения АКБ.
• Предназначен для проверки неразрывности цепи переключателей, реле, диодов и предохранителей, а также в электрической цепи.
• Также применяется для определения полярности.
• Используется для обнаружения коротких замыканий и плохого заземления.





3318 КЛЕЩИ ДЛЯ СНЯТИЯ ИЗОЛЯЦИИ

- Специальная конструкция с круглыми отверстиями предназначена для снятия различных типов изоляции (PVC, THHN, THWN) без повреждения внутреннего провода.
- Размеры: AWG: 10, 12, 14, 16, 18, 20.
Метрические: 0,8, 1,0, 1,3, 1,6, 2,0, 2,6 мм.
- Конструкция с регулировочным болтом.



5620 КЛЕЩИ АВТОМАТИЧЕСКИЕ ДЛЯ СНЯТИЯ ИЗОЛЯЦИИ

- Предназначен для снятия изоляции и отрезания проводов. Автоматически настраивается на диаметр провода, не повреждает жилы.
- Снабжен ограничителем продольного хода, что позволяет точно регулировать длину удаляемой изоляции. Сменные лезвия.
- Специальная шкала позволяет настроить силу нажатия в зависимости от толщины изоляции.
- Диапазон применения: Плоские кабели сечением 0,2-8 мм.



5621 КЛЕЩИ ДЛЯ СНЯТИЯ ИЗОЛЯЦИИ АВТОМАТИЧЕСКИЕ

- Кусачки изготовлены из легкого прочного материала, оснащены лезвиями HRC55-60.
- Применение: Диапазон применения съемника изоляции: AWG 24-10 (0,2-6,0 мм²) для обжима изолированных клемм; AWG 22-10 (0,5-6,0 мм²) для обжима неизолированных клемм; AWG 22-10 (0,5-6,0 мм²) для клемм зажигания: 7-8 мм



5618А КЛЕЩИ ДЛЯ СНЯТИЯ ИЗОЛЯЦИИ (ЯПОНСКИЙ ТИП)

- Функция установки длины удаляемого участка изоляции значительно экономит время.
- Легкая двухцветная ручка с плавным сжатием.
- Общая длина: 190 мм.

Артикул	Применение	Ручка
5618А	AWG24, 16, 14, 12/0,5, 1,2, 1,6, 2,0 мм ²	Зеленая
5619А	AWG18, 14, 12, 10, 8/1,0, 1,6, 2,0, 2,6, 3,2 мм ²	Красная



3205 КЛЕЩИ ОБЖИМНЫЕ

- Применяются для опрессовки автомобильных разъемов и клемм.



5209 КЛЕЩИ ОБЖИМНЫЕ 5 В 1

- Применение: Кусачки для провода / клещи для обжима изолированных клемм / кусачки для винтов / щипцы для снятия изоляции / для опрессовки клемм.
- Размеры: Общая длина: 230 мм. Ширина: 4,0 мм
- Материал: Среднеуглеродистая сталь HRC 48-53.



5616 КЛЕЩИ ДЛЯ ОБЖИМА КАБЕЛЬНЫХ НАКОНЕЧНИКОВ

Артикул	Рисунок	Размеры:	Применение:
5616		AWG 22-18 / 16-14 / 12-10 DIN 0,5-1,0 / 1,5-2,5 / 4-6 мм ²	Защелкиваемые и неизолированные клеммы
5617		AWG 22-18 / 16-14 / 12-10 DIN 0,5-1,0 / 1,5-2,5 / 4-6 мм ²	Для изолированных клемм
7915		AWG 26-20 / 20-14 / 12-10 / 8 DIN 0,1-0,5 / 0,5-2,5 / 4-6 / 10 мм ²	неизолированные кабельные наконечники

5629 ЗАВАЛЬЦОВЫВАТЕЛЬ АККУМУЛЯТОРНЫХ КЛЕММ

- Специально предназначен для точного и аккуратного завальцовывания аккумуляторных клемм.
- Применяется во время замены или ремонта клемм аккумулятора.



5550 КЛЕЩИ ОБЖИМНЫЕ 380 MM

- Предназначен для обрезания и опрессовки клемм
- Запрещена резка металлических тросов.
- Применение: 5,5, 8, 14, 22, 38 мм².
- Длина: 380 мм.

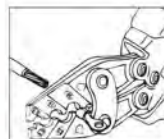

1507 ПРИСПОСОБЛЕНИЕ ДЛЯ ПРОВЕРКИ ЗАЗОРА МЕЖДУ ЭЛЕКТРОДАМИ СВЕЧИ НАКАЛА («МОНЕТА»)

- Диапазон измерений: 0,6 - 2,4 мм.



1242 ЩИПЦЫ ДЛЯ СНЯТИЯ ВЫСОКОВОЛЬТНЫХ ПРОВОДОВ СВЕЧЕЙ ЗАЖИГАНИЯ

- Длина: 200 мм
- Компактная конструкция позволяет работать в труднодоступных местах.
- Специальная изогнутая конструкция рабочей головки инструмента позволяет надежно удерживать высоковольтный провод свечи зажигания.



1633 ЩИПЦЫ ДЛЯ СНЯТИЯ ВЫСОКОВОЛЬТНЫХ ПРОВОДОВ СВЕЧЕЙ ЗАЖИГАНИЯ

- Предназначены для снятия и установки наконечников свечей зажигания.
- Рекомендованы для двигателей Mercedes 190 E и 300 E, а также для большинства автомобилей европейского производства.
- Длина: 220 мм.



6955 ЩИПЦЫ ДЛЯ СНЯТИЯ ВЫСОКОВОЛЬТНЫХ ПРОВОДОВ СВЕЧЕЙ ЗАЖИГАНИЯ

- Зажимы щипцов регулируются в пяти различных положениях, что упрощает доступ к высоковольтному проводу свечи зажигания.
- Мягкие губки особой формы удерживают высоковольтный провод прямо или сбоку.



4872 ПРИСПОСОБЛЕНИЕ ДЛЯ СНЯТИЯ И УСТАНОВКИ СВЕЧЕЙ ЗАЖИГАНИЯ

- Гибкая конструкция обеспечивает доступ под любым углом. Инструмент позволяет производить работы по снятию/установке труднодоступных свечей зажигания.
- Снятие: применяется для извлечения свечей зажигания из глубоких отверстий.
- Установка: применяется для установки свечей зажигания в отверстия ГБЦ.
- Длина: 330 мм.



4805 УДЛИНИТЕЛЬ ДЛЯ ТЕСТЕРА КАТУШКИ ИНДУКТИВНОСТИ

- Применяется вместе с индуктивным тестером для определения неисправностей двигателя, вызванных отсутствием напряжения на свече зажигания.
- Идеально подходит для диагностики катушки индуктивности современных двигателей.
- Позволяет определять неисправность прямо на автомобиле.
- Для диагностики вставить устройство между катушкой индуктивности и свечей зажигания.
- Длина: 600 мм.



1440 ТЕСТЕР УТЕЧКИ НАПРЯЖЕНИЯ

- Специально предназначен для обнаружения утечек напряжения.
- Устройство сразу определяет изношенные или неисправные части.
- Мигание или свечение светодиода означает, что тестер обнаружил утечку.



1720А РАЗРЯДНИК ВЫСОКОВОЛЬТНЫЙ

- Быстро, точно, безопасно, удобно оценивает качество генерируемой искры зажигания. В зависимости от марки автомобиля настраиваются различные зазоры.
- Применяется для оценки качества генерируемой искры зажигания по цвету вспышки свечи и ее зазору.
- Устройство предназначено для тестирования различных катушек индуктивности вне зависимости от типа двигателя и системы зажигания.

Давление в цилиндре	Диапазон настройки
9,5: до 1	1CM
9,5:1-10,5:1	1-2CM
10,5:1-11,5:1	2,5CM



4056 ЩИПЦЫ ДЛЯ КОНТРОЛЬНЫХ ЛАМП

- Специальные щипцы для установки и снятия контрольных ламп с клиновидным цоколем различного назначения.
- Например, лампа переключателя вентилятора на VW Passat 1996 г.в., лампы в переключателе кондиционера на легковых автомобилях OPEL Astra F, MERCEDES-BENZ и RENAULT.
- Губки выполнены из высококачественной стали и имеют пластиковый защитный кожух. Щипцы изготовлены из прочного пластика.



5916 ТЕСТЕР ПРЕДОХРАНИТЕЛЯ

- Инструмент применяется как тестер и съемник предохранителей.
- Максимальное постоянное напряжение: 24 В.
- В комплекте батарейка.
- Материал: металл - никелированная медь, пластик - POM (полиоксиметилен).





1008 ПРИСПОСОБЛЕНИЕ ДЛЯ СНЯТИЯ АВТОМАГНИТОЛ

- Предназначено для быстрого и безопасного демонтажа радиоаппаратуры.
- Применяется для снятия штатной магнитолы (DIN) последних моделей автомобилей Ford.
- Используется для автомобилей VW, Audi, Ford.



4081 КОМПЛЕКТ ДЛЯ СНЯТИЯ АВТОМАГНИТОЛ (20 ед.)

- Универсальный комплект для снятия и установки автомагнитол.
- Применение: VW, AUDI, Mercedes Benz, Skoda, BMW, FORD.

4082 КОМПЛЕКТ ДЛЯ СНЯТИЯ АВТОМАГНИТОЛ (46 ед.)

- Универсальный комплект для снятия и установки автомагнитол.
- Применение: Mercedes, BMW, FIAT, OPEL, VW, AUDI, FORD, SKODA, PORSCHE и др.
- Применяется для аппаратуры марок: KENWOOD, SONY, PIONEER, PANASONIC, CLARION, BLAUPUNKT, BECKER и др.

6912 СЪЕМНИК ЭЛЕКТРИЧЕСКИХ РАЗЪЕМОВ

- Нажать на запирающий лепесток коподки выступающим зубом приспособления и разъять соединение.
- Компактные размеры приспособления позволяют применять его в ограниченном пространстве.

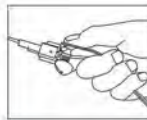

1529 НАБОР ДЛЯ РЕМОНТА РАЗЪЕМОВ (12 ЕД.)

- В комплект входит 12 приспособлений с различными характеристиками.
- Применяется для замены контактов разъемов на большинстве автомобилей.



6673 НАБОР ДЛЯ РЕМОНТА РАЗЪЕМОВ (30 ЕД.)

- Предназначен для демонтажа контактов из пластиковых разъемов без повреждений.
- Снимает контакты с большей части электрических разъемов автомобиля.
- Применение: подходит для большинства автомобилей.



4585 КЛЕЩИ ДЛЯ РАЗЪЕДИНЕНИЯ ЭЛЕКТРИЧЕСКИХ РАЗЪЕМОВ, 185 ММ

- Используется для разъединения электрических разъемов на большинстве автомобилей
- V-образная форма зажима позволяет использование клещей в узком пространстве.
- Подходят для разъединения проводов за спидометром.
- Длина (общая): 185 мм.



4586 КЛЕЩИ ДЛЯ РАЗЪЕДИНЕНИЯ ЭЛЕКТРИЧЕСКИХ РАЗЪЕМОВ, 215 ММ

- Используется для разъединения электрических разъемов на большинстве автомобилей.
- Длинные зазубренные концы улучшают сцепление с электрическим разъемом.
- Длина (общая): 215 мм

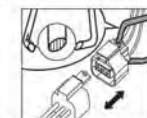

6923 КЛЕЩИ ДЛЯ ДЕМОНТАЖА РЕЛЕ 15-23ММ JTC

- Регулируемая ширина губок: 23, 15 мм, используется для надежного удержания реле.
- Ширина наконечника 1 мм обеспечивает доступ к реле в глубоких областях.
- Весь корпус выполнен из CR-MO, высокая твердость позволяет легко извлекать реле.
- Длина: 230 мм.



ИНСТРУКЦИЯ



1524 РЕФРАКТОМЕТР

- Электролит: удельный вес 1.100-1.400 sg.
- Этиленгликоль, C°: -50 -0.
- Пропиленгликоль, C°: -50 -0.

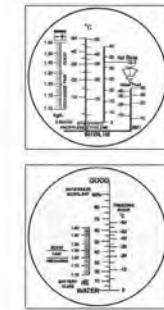

1524А РЕФРАКТОМЕТР

- Диапазон проверяемых точек застывания: -60°С - 0°С.
- Антифриз: 0%-100%
- Электролит: удельный вес 1.000-1.400 г/см3.

1039 АРЕОМЕТР ДЛЯ АКБ

- Применяется для определения плотности электролита.
- Используется для определения степени заряженности АКБ.
- Применение: аккумуляторы 12 и 24 В.



1040 АРЕОМЕТР ДЛЯ АНТИФРИЗА

- Применение прибора позволяет избежать замерзания или закипания антифриза.
- Применяется для определения концентрации этиленгликоля в антифризе при холодном или горячем радиаторе.
- Прибор имеет две шкалы для определения точки замерзания и точки кипения антифриза.

1041 АРЕОМЕТР ДЛЯ АКБ

- Быстро определяет плотность электролита в АКБ.
- Имеет поплавок с цветной шкалой для чтения результатов.



1042 АРЕОМЕТР ДЛЯ АКБ

- Быстро определяет плотность электролита в АКБ.
- Имеет поплавок с цветной шкалой для чтения результатов.



1043 ПРИСПОСОБЛЕНИЕ ДЛЯ ЗАПРАВКИ АКБ

- Специальная конструкция инструмента позволяет быстро производить заправку АКБ.
- Применяется для электролитов, может быть использовано для других технических жидкостей.



1551 ПРИСПОСОБЛЕНИЕ ДЛЯ СНЯТИЯ МУФТЫ КОМПРЕССОРА

- Применяется для фиксации шкива компрессора кондиционера во время установки/снятия центральных болтов.
- Конструкция с 3-мя регулируемым пальцами подходит для компрессоров автомобилей GM R-4.
- Также используется для снятия/установки фрикционных дисков марки GM, Warner, Pitts и Ogura.
- Размеры пальцев: 3, 6, 8.0 мм.



16095 ПРИСПОСОБЛЕНИЕ ДЛЯ СНЯТИЯ МУФТЫ КОМПРЕССОРА КОНДИЦИОНЕРА

- Применяется для снятия фрикционного диска компрессора кондиционера.
- Подходит для большинства автомобилей американского производства.
- Размер резьбы: 7/8" x 16P, 7/8" x 14P.



1609 КОМПЛЕКТ ДЛЯ СНЯТИЯ МУФТЫ КОМПРЕССОРА КОНДИЦИОНЕРА

- Предназначен для замены муфт компрессоров на автомобилях Ford FS-6, Chrysler C-171, и Nippondenso 6P-148.
- Применяется для компрессоров типов: GM R4, A6, HR-6, DA-6 и V5 A/C.
- А также компрессоров Sanden SD505, 507, 508, 510, 575, 708 и 709.
- Пластина съемника с отверстиями различной формы подходит для большинства типов муфт.





1223 ЗАПРАВОЧНАЯ СТАНЦИЯ ДЛЯ СИСТЕМ КОНДИЦИОНИРОВАНИЯ

• Заправочная станция состоит из заправочного цилиндра, вакуумного насоса и манометрического коллектора, смонтированных на специальной тележке.

Артикул	Хар-ка
1223	Для систем с хладагентом R-12
1224	Для систем с хладагентом R-134a



1219 ЗАПРАВОЧНЫЙ ЦИЛИНДР

• Позволяет быстро и точно заправить систему кондиционирования.
 • С помощью заправочного цилиндра можно заправить систему требуемым количеством фреона, что исключает необходимость дополнительного обслуживания (перезаправки или дозаправки).
 • Оснащен высокоточным манометром с легко читаемой шкалой.
 • Для использования с хладагентами: R-134a, R-12, R-22.
 • Объем: 3200 гр.
 • Подогреватель 50 Вт (опционально).



1110 ВАКУУМНЫЙ НАСОС

• Предназначен для тестирования вакуума и давления.
 • Шланг: 1 шланг высокого давления.
 • В установке предусмотрен перепускной клапан, который срабатывает при давлении 350 psi.
 • Имеет смотровое стекло для визуального контроля процесса, а также укомплектован влаго- и маслоотделителями.
 • Напряжение: AC-110В



VP130 ВАКУУМНЫЙ НАСОС

• Используется для хладагентов R-134a и R-12.
 • В наличии различные модели.

Артикул	ПОДАЧА	КОЛ-ВО ЭТАПОВ	КОНЕЧНЫЙ ВАКУУМ	СКОРОСТЬ ВРАЩЕНИЯ (ОБ/МИН)	ДВИГАТЕЛЬ	ИСТОЧНИК ПИТАНИЯ
VP130	3CFM	1	150мкр	1725	1/3НР	115V/60Гц
VP150	5CFM	1	100мкр	1725	1/2НР	115V/60Гц
VP230	3CFM	2	25мкр	1725	1/2НР	115V/60Гц
VP250S	5CFM	2	25мкр	3450	1/2НР	115V/60Гц
VP125	2.5CFM	1	150мкр	1725	1/3НР	220V/50-60Гц
VP225	2.5CFM	2	25мкр	1725	1/2НР	220V/50-60Гц
VP245S	4.5CFM	2	25мкр	3450	1/2НР	220V/50Гц-60Гц

4499 МАНОМЕТРИЧЕСКИЙ КОЛЛЕКТОР (R-12, R-22, R-134A, R-1234YF)

• Может крепиться на магнитном ремне или крючке.
 • Высокое давление 0-500 psi/ 0-35 кг/см².
 • Низкое давление 0-350 psi/ 0-24 кг/см².
 • Вакуум: 0-30inHG/0-76 см ртутного столба.
 • Длина черного шланга 150 см.
 • Применение: хладагенты типа R12, R22, R134A и R1234yf.



1105 МАНОМЕТРИЧЕСКИЙ КОЛЛЕКТОР ДЛЯ R-134A

• Содержит ответвитель JTC-1107.
 • Манометрический коллектор для хладагента R-134a, оснащенный смотровым стеклом и 3-мя цветными шлангами длиной 150 см.
 • Высокое давление: 0-500psi
 0-35 кг/см²
 • Низкое давление: 0-350psi
 1-24.5 кг/см²
 • Вакуум: 0-76 см рт. ст.



1106 МАНОМЕТРИЧЕСКИЙ КОЛЛЕКТОР ДЛЯ R-12

• Манометрический коллектор для хладагента R-12, оснащенный 3-мя цветными шлангами длиной 150 см.
 • Имеет смотровое стекло.
 • Высокое давление: 0-500psi
 0-35 кг/см²
 • Низкое давление: 0-350psi
 1-24.5 кг/см²
 • Вакуум: 0-76 см рт. ст.



1107 КОМПЛЕКТ БЫСТРОСЪЕМНЫХ СОЕДИНИТЕЛЕЙ

• В комплект входит 2 соединителя: для линий высокого и низкого давления.
 • Конструкция соединителя позволяет использовать различные адаптеры.
 • Внешний диаметр 26 мм.



6720 КОМПЛЕКТ БЫСТРОСЪЕМНЫХ СОЕДИНИТЕЛЕЙ МИНИ R-134a

• В комплект входит 2 соединителя: для линий высокого и низкого давления.
 • Конструкция соединителя позволяет использовать различные адаптеры.
 • Внешний диаметр 26мм.
 • Применимы в условиях ограниченного пространства.



1137 КОМПЛЕКТ БЫСТРОСЪЕМНЫХ СОЕДИНИТЕЛЕЙ

• В комплект входит 2 соединителя: для линий высокого и низкого давления.
 • Специальная конструкция подходит для применения в условиях ограниченного пространства.



4088 НАБОР БЫСТРОСЪЕМНЫХ СОЕДИНИТЕЛЕЙ (R-1234YF)

• Применяется для систем кондиционирования с новым типом хладагента R-1234yf.
 • В набор входит 2 адаптера: для линий высокого и низкого давления.
 • Конструкция соединителя позволяет использовать различные адаптеры.
 • Набор специально предназначен для систем охлаждения высокого давления.



4801 БЫСТРОСЪЕМНЫЙ СОЕДИНИТЕЛЬ ДЛЯ ЛИНИЙ ВЫСОКОГО ДАВЛЕНИЯ УДЛИНЕННЫЙ

• Общая длина: 85 мм; наружн. диам.: 26 мм.
 • Конструкция соединителя позволяет использовать различные адаптеры.
 • Специальная удлиненная конструкция адаптера предназначена для применения в узких местах.
 • Применение: BMW с 2004 г.в., VOLVO S-серии, а также др. автомобили.



1140A РЕМОТНЫЙ КОМПЛЕКТ ДЛЯ JTC-4499, JTC-1105 И JTC-1106

• Предназначен для замены ниппелей шланга на JTC-4499, JTC-1105 и JTC-1106.
 • Комплектация: кольца зелёные - 5 шт.
 медные сердечники - 2 шт.





1134 АДАПТЕРЫ ДЛЯ ЗАПРАВКИ КОНДИЦИОНЕРА (VOLVO)

• Применение: модели VOLVO, для линий высокого давления.



1135 АДАПТЕР ДЛЯ ЗАПРАВКИ КОНДИЦИОНЕРА (GM)

• Применение: автомобили GM и большинство автомобилей американского производства.



1136 АДАПТЕР ДЛЯ ЗАПРАВКИ КОНДИЦИОНЕРА

• Применяется для предотвращения обратного вытекания хладагента после заправки системы кондиционирования.



1133 АДАПТЕР ДЛЯ ЗАПРАВКИ КОНДИЦИОНЕРА (VW, AUDI)

• Применение: модели VW, AUDI для линий низкого давления.



3005 КОМПЛЕКТ АДАПТЕРОВ ДЛЯ ЗАПРАВКИ КОНДИЦИОНЕРА

• Предназначен для заправки автомобильных кондиционеров хладагентом R-12.
• В комплект входят 5 различных адаптеров (крепеж 1/4"): 2 гибких адаптера: 1/4" x 3/16, 1/4" x 1/8". 3 угловых адаптера (90 градусов): 1/4" x 1/4", 1/4" x 3/16", 1/4" x 1/8".



1130 ВЕНТИЛЬ ДЛЯ РЕГУЛИРОВКИ ЗАПРАВКИ КОНДИЦИОНЕРА

• Предназначен для применения на баллонах с маслом и красителем.

Артикул	Внутренняя резьба	Наружная резьба	Артикул	Внутренняя резьба	Наружная резьба
1130	12x1.25	18x1.5	1131	14x1.25	18x1.5

1132 ЗАПРАВОЧНЫЙ ШЛАНГ

• Длина трубки: 500 мм.
• Прозрачный шланг позволяет визуально контролировать подачу хладагента.
• Применяется также для заправки маслом и контрольным красителем.



1444 КОМПЛЕКТ ДЛЯ ОБНАРУЖЕНИЯ УТЕЧЕК

• В комплект входит фонарь с поворотной головкой, что позволяет настроить оптимальный угол освещения.
• Фонарь с галогенной лампой (3500 Вт) позволяет быстро обнаружить утечку хладагента.
• Питание от источника 12В, с зажимами.



1445 КОМПЛЕКТ ДЛЯ ОБНАРУЖЕНИЯ УТЕЧЕК

• Специальная гибкая конструкция фонаря позволяет использовать прибор в труднодоступных местах подкапотного пространства.
• Фонарь оснащен 3 светодиодами.



4551 ТЕРМОМЕТР ИНФРАКРАСНЫЙ

• Функции аналогичны JTC-1407.
• Диапазон температур: -20-320°C (-4-608°F).



1407 ТЕРМОМЕТР ИНФРАКРАСНЫЙ

• Применяется для устранения неисправностей.
• Во время ремонта и технического обслуживания автомобилей.
• Для тестирования системы кондиционирования.
• Может применяться в научных целях.
• Диапазон применения: -32 ~ 535°
• При производстве полупроводниковой продукции.
• Для проверки контактной группы электрических цепей.
• Для работы с системами ОВиК.



Система охлаждения: применяется для определения температуры поверхности водяного насоса, корпуса термостата, температуры открытые термостата и поверхности электродвигателя вентилятора.
Работа с двигателем: применяется для каталитического катализатора, диагностики работы различных систем, охлаждающих вентиляторов, определения температуры в выпускном коллекторе и в прочих случаях диагностики работы двигателя.

1827 КОМПЛЕКТ ДЛЯ РАЗЪЕДИНЕНИЯ ТРУБОПРОВОДОВ

• Применяется для соединения и разъединения трубопроводов системы кондиционирования, а также других трубопроводных систем автомобиля.
• Размеры: 1/4", 5/16", 3/8", 1/2", 5/8", 3/4", 7/8".



1834 КОМПЛЕКТ ДЛЯ РАЗЪЕДИНЕНИЯ ТРУБОПРОВОДОВ

• Применяется на автомобилях Ford, начиная с 1981 г., для демонтажа соединителей с пружинными фиксаторами в системе кондиционирования.
• Применение: для соединителей 3/8", 1/2", 5/8" и 3/4".



1358 КОМПЛЕКТ ДЛЯ РАЗЪЕДИНЕНИЯ ТРУБОПРОВОДОВ

• Набор съемников используется для демонтажа трубок топливной системы, системы кондиционирования, охлаждения и т.п.
• В комплекте: Съемник пружинных фиксаторов: 3/8" (красный), 1/2" (синий), 5/8" (черный), 3/4" (белый).
Разъединитель для трубопроводов топливной системы: 3/8" (желтый), 1/2" (зеленый).
Разъединитель для фитингов трубопроводов топливной системы: 5/16" (серый), 3/8" (голубой).
Разъединитель FORD/GM: 1/2" (черный).



4657 КОМПЛЕКТ ДЛЯ РАЗЪЕДИНЕНИЯ ТРУБОПРОВОДОВ (8 ЕД.)

• Набор съемников используется для демонтажа трубок топливной системы, системы кондиционирования и т.п.
• В комплекте: Алюминиевые разъединители: 1/4" (черный), 5/16" (красный), 3/8" (желтый), (синий).
Разъединитель типа "ножницы" (2 типоразмера): 5/16"-3/8".
Продолговатый съемник: 1/2".
Круглый съемник: 1/2".
Съемник двухточечный и 4 резиновых уплотнителя.



4195 КОМПЛЕКТ ДЛЯ РАЗЪЕДИНЕНИЯ ТРУБОПРОВОДОВ ТОПЛИВНОЙ И ОХЛАЖДАЮЩЕЙ СИСТЕМЫ (10 ЕД.)

• Для разъединения быстроразъемных соединений трубопроводов топливной и охлаждающей систем.
• Уникальная форма инструментов позволяет производить работы в труднодоступных местах.
• Простое и легкое применение.
• Материал: Пластик.
• В комплекте:
• JTC-4195-1 (Темно-серый) Размер: 1/2"
• JTC-4195-2 (Синий) Размер: 5/8"
• JTC-4195-3 (Черный) Размер: 3/4"
• JTC-4195-4 (Серебристый) Размер: 7/8"
• JTC-4195-5 (Красный) Размер: 5/16"
• JTC-4195-6 (Желтый) Размер: 3/8"
• JTC-4195-7 (Гранат) Размер: 3/16"
• JTC-4195-8 (Фиолетовый) Размер: 3/8"
• JTC-4195-9 (Оранжевый) Размер: 1/2"
• JTC-4195-10 (Светло-зеленый) Размер: 1/2".



1260 КОМПЛЕКТ ДЛЯ РАЗЪЕДИНЕНИЯ ТРУБОПРОВОДОВ

• Специально предназначен для демонтажа соединителей с пружинным фиксатором в системе кондиционирования.
• В комплект входят 2 приспособления для различных размеров соединителей.
• Применение: для автомобилей Toyota после 2000 г.в.



1138 СЪЕМНИК КЛАПАНОВ КОНДИЦИОНЕРА

• Предназначен для снятия клапанов системы кондиционирования.

Артикул	РАЗМЕРЫ:
1138	R-12 / R-134a
1139	R-134a / R-134a Extend



1360А КОМПЛЕКТ ДЛЯ СНЯТИЯ И УСТАНОВКИ КЛАПАНОВ КОНДИЦИОНЕРА

• Применение комплекта позволяет заменить клапаны кондиционера без разгерметизации системы и потери хладагента.
• В комплект входит фиксирующее приспособление, которое удерживает шток клапана во время замены клапана.
• В комплекте:
1. Клапан.
2. Стандартный съемник клапана.
3. Съемник для клапанов GM большого диаметра.
4. Съемник клапана JRA R134a.
5. Съемник клапана Volvo и 8 мм.
6. Коннектор R134a H φ 16.
7. Коннектор R134a L φ 13.
8. Коннектор поворотный 5/16"FL.
9. Коннектор поворотный 1/4"FL.
10. Адаптер 1/4"М x 3/16"FL.
11. Адаптер 1/4"М x 1/2" ACMEF.
12. Ключ M14.
13. Съемник клапанов линий высокого и низкого давления.



4601 ТЕРМОМЕТР

• Размер: 25 мм.
• Диапазон измерений: -10°C-110°C.





4627 НАБОР АДАПТЕРОВ ДЛЯ ТЕСТИРОВАНИЯ СИСТЕМЫ КОНДИЦИОНИРОВАНИЯ

- В набор входят различные адаптеры для тестирования системы кондиционирования на предмет утечек.
- Предназначен для проверки расширительного клапана, осушителя, компрессора, конденсатора, испарителя и др.
- Применение: VW, AUDI, Nissan-March, GM, Volvo, Toyota, Honda и др.



4628 НАБОР АДАПТЕРОВ ДЛЯ ТЕСТИРОВАНИЯ СИСТЕМЫ КОНДИЦИОНИРОВАНИЯ (ЯПОНСКИЕ АВТОМОБИЛИ)

- В набор входят различные адаптеры для тестирования системы кондиционирования на предмет утечек.
- Предназначен для проверки расширительного клапана, осушителя, компрессора, конденсатора и испарителя.
- Применение: автомобили японского производства.



4707 НАБОР АДАПТЕРОВ ДЛЯ ТЕСТИРОВАНИЯ СИСТЕМЫ КОНДИЦИОНИРОВАНИЯ (ЕВРОПЕЙСКИЕ И АМЕРИКАНСКИЕ АВТОМОБИЛИ)

- В набор входят различные адаптеры для тестирования системы кондиционирования на предмет утечек.
- Предназначен для проверки расширительного клапана, осушителя, компрессора, конденсатора и испарителя.
- Применение: автомобили европейского и американского производства.

4636 НАБОР АДАПТЕРОВ ДЛЯ ТЕСТИРОВАНИЯ СИСТЕМЫ КОНДИЦИОНИРОВАНИЯ (ЯПОНСКИЕ АВТОМОБИЛИ)

- В набор входят различные адаптеры для тестирования системы кондиционирования на предмет утечек.
- Предназначен для проверки расширительного клапана, осушителя, компрессора, конденсатора и испарителя.
- Применение: автомобили японского производства.

1402 НАБОР АДАПТЕРОВ ДЛЯ ТЕСТИРОВАНИЯ СИСТЕМЫ КОНДИЦИОНИРОВАНИЯ УНИВЕРСАЛЬНЫЙ

- Переходники.
- Уплотнители.
- Предназначен для систем кондиционирования с различными хладагентами.
- Используется для тестирования и промывания систем.
- Залатентованный.



4317 НАБОР АДАПТЕРОВ ДЛЯ ТЕСТИРОВАНИЯ СИСТЕМЫ КОНДИЦИОНИРОВАНИЯ

- Специально предназначен для тестирования различных типов систем кондиционирования с размерами фитингов/патрубков 1/4" - 7/8".
- В комплект входят 2 зажима и уплотнители размером 3/8", 1/2", 5/8", 3/4" по 2 шт. каждого типа.



1356 ПРИСПОСОБЛЕНИЕ ДЛЯ ЗАПРАВКИ МАСЛА

- Специально предназначено для заправки системы кондиционирования маслом или красителем.
- Применяется совместно с манометрическим коллектором.
- Объем: 60 мл.



1153 ПРИСПОСОБЛЕНИЕ ДЛЯ ЗАПРАВКИ МАСЛА С ДОЗАТОРОМ

- Специально предназначено для заправки масла или красителя. Применяется для систем кондиционирования с хладагентом R134a и R12.
- Объем: 7,5 - 60 мл.

5622 ПИСТОЛЕТ ДЛЯ БАНДАЖЕЙ

- Применение инструмента ускоряет работу и обеспечивает требуемое натяжение банджа.
- Имеет функцию автоматической обрезки конца ленты.
- Применяется для бандажей толщиной до 1,6 мм и шириной 2,2-4,8 мм.



1409А КОМПЛЕКТ ДЛЯ ПРОМЫВКИ СИСТЕМЫ КОНДИЦИОНИРОВАНИЯ

- Объем: 1 л.
- Промывочный растворитель способствует очистке системы кондиционирования от загрязнений.
- Промывочный цилиндр оснащен двумя штуцерами впускной/выпускной (сверху и сбоку) для подсоединения к линиям сжатого воздуха.
- Снабжен пистолетом для включения/выключения.



1409 УСТАНОВКА ДЛЯ ПРОМЫВКИ СИСТЕМЫ КОНДИЦИОНИРОВАНИЯ

- Пневматическая установка, не дающая искру. Проста в управлении. Очистка системы происходит за счет циркуляции промывочного раствора.
- Применение установки для промывки системы кондиционирования продлевает срок службы компрессора и всей системы в целом.
- Конструкция с сетчатым фильтром и 5-ю фильтрующими элементами не только очищает компрессор, но и продлевает срок службы всей системы.
- Обладает компактными размерами.



4631 УСТАНОВКА ДЛЯ ПРОМЫВКИ СИСТЕМЫ КОНДИЦИОНИРОВАНИЯ АВТОМАТИЧЕСКАЯ

- Бесопасная установка, не создающая искру.
- Для достижения наилучшего эффекта промывки и максимального удаления загрязнений со стен трубопроводов в систему вместе с промывочным раствором вводятся пузырьки воздуха.
- Оборудована двумя фильтрами.
- Является полностью автоматической.
- Позволяет легко проверить систему на герметичность (обнаружить утечки на газовой или жидкостной линиях.)
- Для достижения максимального эффекта рекомендуется использовать с жидкостью для чистки системы JTC-1409P и универсальным набором адаптеров JTC-1402.
- Залатентованный.

ПОЧЕМУ СЛЕДУЕТ ЧИСТИТЬ СИСТЕМУ КОНДИЦИОНИРОВАНИЯ АВТОМОБИЛЯ?

1. Засорение компрессора. В систему кондиционирования в процессе эксплуатации могут попадать различные загрязняющие вещества: грязное масло, алюминиевая стружка, продукты износа компрессора и т.п. Попадание загрязняющих веществ в систему вызывает ухудшение ее производительности, сокращения срока службы различных элементов, и, в конечном итоге, приводит к полному выходу кондиционера из строя. В случае засорения компрессор начинает издавать металлический лязг, появляется шум, наблюдается перерасход масла.

РЕКОМЕНДАЦИИ ПО ОЧИСТКЕ:

1. Промывку следует производить в разомкнутом цикле a-d-e-h. Для этого необходимо разомкнуть систему, отсоединив линии высокого давления a-b-c-d и низкого давления e-f-g-h.
2. Вначале промывается линия низкого давления e-f-g-h. При этом подача промывочного растворителя осуществляется в точке e, а сбор отработанной жидкости в специальный контейнер - в точке h. Циркуляцию промывочной жидкости в системе следует приостанавливать на некоторое время, давая возможность сольвенту растворить некоторые виды загрязнений. Во время промывки обратной магистрали давление воздуха должно быть в пределах 2-3 кг. В противном случае может сработать расширительный клапан. Промывку проводят сначала в прямом, а затем в обратном направлении (поменяв точки подсоединения местами).
3. Затем промывается линия высокого давления a-b-c-d. При этом подача промывочного растворителя осуществляется в точке a, а сбор отработанной жидкости в специальный контейнер - в точке d. Циркуляцию промывочной жидкости в системе следует приостанавливать на некоторое время, давая возможность сольвенту растворить некоторые виды загрязнений. Во время промывки напорной магистрали давление воздуха не ограничивается. Промывку проводят сначала в прямом, а затем в обратном направлении (поменяв точки подсоединения местами). Если продвижение промывочной жидкости затруднено, следует разобрать линию и промыть каждый элемент в отдельности. Для различных автомобилей могут применяться различные схемы промывки.



1409P ЖИДКОСТЬ ДЛЯ ЧИСТКИ СИСТЕМЫ КОНДИЦИОНИРОВАНИЯ

- Объем: 1 л.
- Быстро испаряется.
- Высокая эффективность очистки системы.
- Характеризуется слабым запахом и не оказывает раздражающего действия при попадании на кожу.
- Продукт совместим с металлическими и неметаллическими компонентами кондиционера.



1354 ГРЕБЕНКА ДЛЯ ЧИСТКИ СОТ РАДИАТОРА

- Инструмент изготовлен из нержавеющей стали.
- Применяется для очистки и выравнивания сот радиатора.



8P1101 КОЛОННА РИХТОВОЧНАЯ

- Рабочая нагрузка: 10 тонн.
- Регулируемый диапазон цепи: 500 мм.
- Регулируемый шкив колонны выполняет 2 функции: подъем прямо и под углом на высоту от 150 мм до 1750 мм.
- Применяется в комплекте с напольной системой для восстановления кузова автомобиля.
- Колонна оборудована 2-мя колесами, что обеспечивает легкость перемещения.
- Установка шкива на требуемую высоту производится вручную.
- В комплекте:
 - №1 Силовая колонна - 1 ед.
 - №2 Привод гидравлический 10 тонн с длиной хода штока 250 мм - 1 ед. (8P102)
 - №3 Цепь 3/8" x 15FT - 1 ед. (8P108)
 - №4 Натяжной шкив - 2 ед.
 - №5 Главный шкив - 1 ед.
 - №6 Штифт - 2 ед.
 - №7 Фиксирующее приспособление - 2 ед.



Пневматический насос – опционально



8P119 КОЛОННА РИХТОВОЧНАЯ

- Для использования с ручным краном.
- Применяется совместно со стационарной установкой для ремонта кузова автомобиля.
- Размер: длина 770 x ширина 400 x высота 1250 мм.

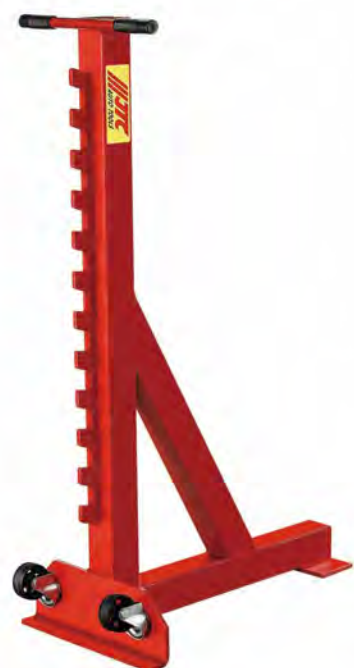

8P118Y СТАПЕЛЬ ДЛЯ КРЕПЛЕНИЯ КУЗОВОВ

- Для фиксации кузова используются захваты №3 (для фиксации кузова в четырех точках).
- Крюки №2 применяются для фиксации к полу (в четырех точках).
- Регулируемые опоры №4 применяются для фиксации каркаса в неподвижном положении.
- В комплекте:
 - №1 Опорные трубы стальные - 2 ед.
 - №2 Крюки для крепления стана - 4 ед.
 - №3 Захваты - 4 ед.
 - №4 Опоры регулируемые - 4 ед.

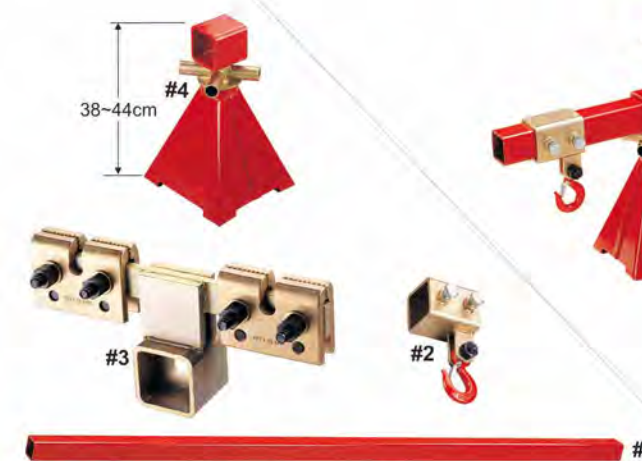

8P1181 СУППОРТА ДЛЯ ФИКСАЦИИ КУЗОВА (MERCEDES, BMW)

- Специально предназначены для фиксации кузовов автомобилей марки Mercedes и BMW.
- Используются со стапелем 8P118Y.
- В комплекте:
 - №1 Специальный запирающий штифт Mercedes - 4 ед.
 - №2 Специальный запирающий штифт BMW - 4 ед.
 - №3 Базовый суппорт - 4 ед.
 - №4 Фиксатор BMW-E39 - 4 ед.
 - №5 Фиксатор Mercedes - 4 ед.
 - №6 Фиксатор Mercedes - 4 ед.
 - №7 Фиксатор Mercedes - 4 ед.
 - №8 Фиксатор BMW - 4 ед.

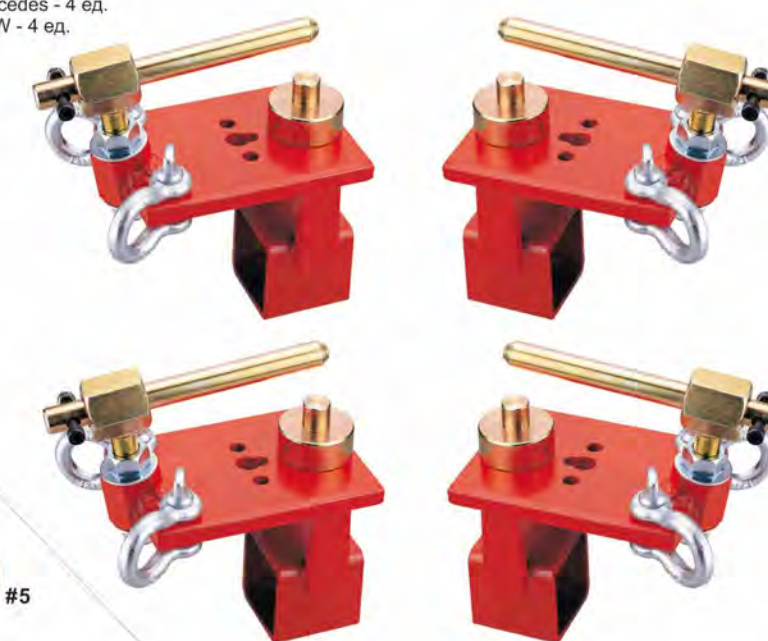
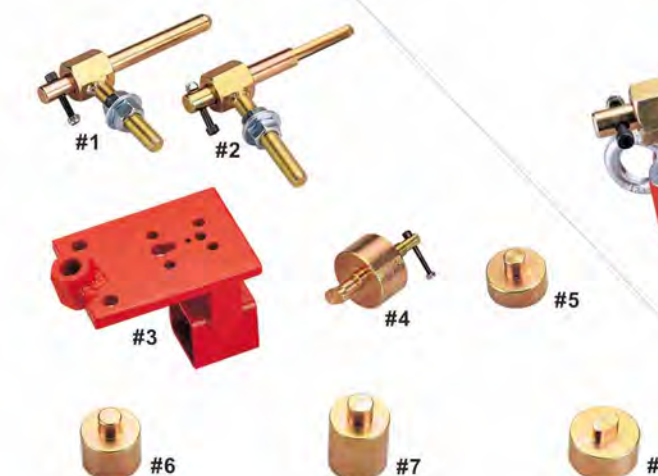



8P101A ГИДРАВЛИЧЕСКИЙ НАСОС С ПНЕВМАТИЧЕСКИМ ПРИВОДОМ

- Прочная конструкция, большинство элементов выполнено из алюминиевого сплава.
- Долговечная, проста в эксплуатации, мобильная.
- Функция автоматического ограничения давления (10000 psi) предохраняет компоненты гидравлической системы от перегрузок.
- Заправочная емкость: 800 см³.
- Рабочее давление: 120-170 psi.
- Расход (см³/мин): откачка 700, закачка 150.



8P120 ГИДРАВЛИЧЕСКИЙ НАСОС С ПНЕВМАТИЧЕСКИМ ПРИВОДОМ (КВАДРАТНЫЙ)

- Объем бака: 1600 см³
- Размеры: 257 x 127 x 204 мм.

РАБОЧИЕ ХАРАКТЕРИСТИКИ											
Гидр. давление (Фунт на кв. дюйм):	0	1000	2000	3000	4000	5000	6000	7000	8000	9000	10000
Расход масла (см ³ /мин)	1250	913	718	598	513	475	393	315	257	233	193



8P121 НАСОС ГИДРАВЛИЧЕСКИЙ С ПНЕВМАТИЧЕСКИМ ПРИВОДОМ

- Заправочная емкость: 2300 куб. см.
- Давление: 7-11 кг/см²
- Размер: 274x146x208 мм.
- Соединитель: CP332(3/8" NPT).

PERFORMANCE CHART											
Hyd. Pressure (psi)	0	1000	2000	3000	4000	5000	6000	7000	8000	9000	10000
Oil Flow (c.c./min)	1250	1000	895	750	620	520	420	330	285	240	210



8P102 ГИДРОЦИЛИНДР СИЛОВОЙ

- Усилие: 10 т.
- Шток: 250 мм.
- Высота: 453-707 мм.
- Внутренний диаметр цилиндра: 45 мм.
- Штуцер: 1/4", 3/8"PT.



8P103 ФИКСАТОР ЦЕПИ

- Используется с цепями 5/16" и 3/8".
- Предназначен для работы с гидроцилиндром 8P102.



8P104 УПОР ШАРОВЫЙ

- Предназначен для работы с гидроцилиндром 8P102.
- Обеспечивает гибкую работу с гидроцилиндром.



8P105 УДЛИНИТЕЛИ ДЛЯ ГИДРОЦИЛИНДРА

- Длина: 125, 250, 375, 500 мм.
- В комплект входит 4 удлинителя, которые предназначены для работы с гидроцилиндром 8P102.



8P106 ЦЕПЬ С ЗАХВАТНЫМ КРЮЧКОМ

- Размеры: 5/16".
- Длина: 2700 мм.
- Класс прочности: G80.
- Захватный крючок.



8P107 ЦЕПИ 3/8"

Артикул	РАЗМЕРЫ	ДЛИНА:	КЛАСС ПРОЧНОСТИ:	ПРОФИЛЬ:
8P107	3/8"	270 см (9фт.)	G80	Прямой
8P108	3/8"	450 см (15фт.)	G80	Прямой

• Примечание: возможна комплектация с различной формой крюка.



8P109 ФИКСАТОР ЦЕПИ

- Применяется с цепями 5/16", 3/8".
- В комплект входят 2 фиксирующих штифта.

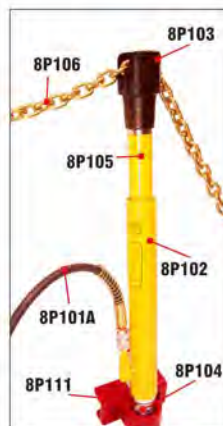

8P110 ШКИВ

- Используется с цепями 5/16", 3/8".
- В комплект входят 2 фиксирующих штифта.
- Кронштейн обладает подвижностью для эффективного выполнения кузовных работ.



8P111 ОСНОВАНИЕ ДЛЯ ШАРОВОГО УПОРА

- Используется с цепями: 5/16", 3/8".
- В комплект входят 2 фиксирующих штифта.
- Шаровый упор 8P104 устанавливается в специальную выемку, что позволяет легко изменять направление движения гидроцилиндра.



8P113 КРОНШТЕЙН ДЛЯ РАСТЯЖКИ

- Применяется для эффективного крепления растяжки к корпусу кузова.



8P114 КРОНШТЕЙН ДЛЯ ВЫТЯЖКИ ДВЕРНЫХ СТОЕК

- Используется с цепями 5/16", 3/8".
- Применяется для эффективного крепления растяжки к корпусу кузова.



8P115 КРЮК ВЫТЯЖНОЙ

- Крюк фиксируется на рабочем узле, затем с помощью цепи вытягивается.



С905 КРОНШТЕЙН ДЛЯ ВЫТЯЖКИ

- Рабочее усилие: 5 т.
- Кронштейн однофункциональный.
- Применяется в случае повреждения обшивки кузова автомобиля, когда другие инструменты не подходят.



8P117 ПРИСПОСОБЛЕНИЕ ДЛЯ КУЗОВНЫХ РАБОТ

- Предназначено для различных кузовных работ.
- Размер: φ 88.5 x 105 мм
- Длина цепи: 180 мм



УС104 ЗАХВАТ ДЛЯ ВЫТЯЖКИ "ЧАШЕК" ПЕРЕДНИХ СТОЕК

- Общая длина: 125 мм.
- Рабочая нагрузка: 3 т.
- Легкий, быстрый, надежный метод вытягивания "чашек" передних стоек.
- Предназначен для вытягивания передних стоек без болтов, а также для выравнивания шасси до заводских параметров. При необходимости, чашка передней стойки снимается.



УС105 КРЮК ВЫТЯЖНОЙ

- Рабочая нагрузка: 4 т.
- Применяется для захвата капота, дверных стоек и элементов ходовой части. Удобен для работы в местах с ограниченным доступом.
- В комплекте: Большой упор x 1 ед.
Маленький плоский упор x 1 ед.
Маленький фиксирующий упор x 1 ед.
Адаптер x 1 ед.
Штифт x 1 ед.



2556 ИНСТРУМЕНТ ДЛЯ РЕГУЛИРОВКИ ДВЕРЕЙ

- Предназначен для регулировки дверных петель большинства легковых и легкогрузовых автомобилей.
- Служит для регулировки дверей с приваренными или прикрученными болтами петлями.
- Вставьте инструмент в дверной замок до упора. Перемещая рукоятку инструмента вверх-вниз отрегулируйте положение двери.
- Поставляется с двойным адаптером для больших и малых дверных замков.
- Удобная рукоятка особой конструкции обеспечивает простое и быстрое выполнение работ.
- Длина: 660 мм.



Длина: 660 мм



C101 ЗАХВАТ ДЛЯ КУЗОВНЫХ РАБОТ

- Рабочее усилие: 5 т.
- Размеры болта: 16мм ϕ x 70 мм.
- Захват однофункциональный.



C101N ЗАХВАТ ДЛЯ КУЗОВНЫХ РАБОТ ДВУХФУНКЦИОНАЛЬНЫЙ

- Усилие: 5 т (осевое)
2 т (поперечное)
- Размеры болта: 16 мм ϕ x 70мм.
- Захват двухфункциональный.



C102 ЗАХВАТ ДЛЯ КУЗОВНЫХ РАБОТ

- Рабочее усилие: 3 т.
- Размеры болта: 14 мм ϕ x 120 мм.
- Захват однофункциональный.



C102N ЗАХВАТ ДЛЯ КУЗОВНЫХ РАБОТ

- Рабочее усилие: 3 т.
- Захват однофункциональный.
- Специальная конструкция захватов позволяет работать в условиях ограниченного пространства.
- Размеры болта: 14 мм ϕ x 110 мм.



C102NN ЗАХВАТ ДЛЯ КУЗОВНЫХ РАБОТ ДВУХФУНКЦИОНАЛЬНЫЙ

- Рабочее усилие: 3 т (осевое)
2 т (поперечное)
- Захват двухфункциональный.
- Специальная конструкция захватов позволяет работать в условиях ограниченного пространства.
- Размеры болта: 14 мм ϕ x 110 мм.



C203 ЗАХВАТ ДЛЯ КУЗОВНЫХ РАБОТ УСИЛЕННЫЙ

- Рабочее усилие: 5 т.
- Захват однофункциональный.
- Специально предназначен для рихтовочных работ с применением значительных усилий.
- Размеры болта: 20 мм ϕ x 130 мм.



C301 ЗАХВАТ ДЛЯ КУЗОВНЫХ РАБОТ

- Рабочее усилие: 2 т.
- Размер болта: 14 мм ϕ x 73 мм.
- Захват однофункциональный.
- Специальная конструкция подходит для применения в условиях ограниченного пространства.



C302 ЗАХВАТ ДЛЯ КУЗОВНЫХ РАБОТ ДВУХФУНКЦИОНАЛЬНЫЙ «МИНИ»

- Рабочее усилие: 3 т (осевое)
2 т (поперечное).
- Размеры болта: 14 мм ϕ x 45 мм.
- Захват двухфункциональный.
- Компактная конструкция позволяет работать в труднодоступных местах.



C303 ЗАХВАТ ДЛЯ КУЗОВНЫХ РАБОТ 90° (3 т.)

- Грузоподъемность: 3 т
- Макс. рабочий диапазон: 35 мм
- Ширина зубцов: 40 мм
- Специальная конструкция предназначена для захвата под углом 90 градусов.

C906 ЗАХВАТ ДЛЯ КУЗОВНЫХ РАБОТ (КРЮК, 3 т., 300 мм.)

- Рабочее усилие 3 т.
- Общая длина: 12" (300 мм.)
- Благодаря удлиненной конструкции идеально подходит для применения в условиях ограниченного пространства.

C907 ЗАХВАТ ДЛЯ КУЗОВНЫХ РАБОТ (КРЮК, 3 т., 375 мм.)

- Рабочее усилие 3 т.
- Общая длина: 15" (375 мм.)
- Благодаря удлиненной конструкции идеально подходит для применения в условиях ограниченного пространства.

C304 ЗАХВАТ ДЛЯ КУЗОВНЫХ РАБОТ 90° (3 т.)

- Рабочее усилие 3 т.
- Захват однофункциональный.
- Обеспечивается надежное сцепление под прямым углом.
- Специальная конструкция подходит для применения в условиях ограниченного пространства.

C601 ЗАХВАТ ДЛЯ КУЗОВНЫХ РАБОТ

- Рабочее усилие: 5 т.
- Захват однофункциональный.
- Ширина: 120 мм.
- Обладает высокопрочной стальной конструкцией.
- Размеры болта: 14мм ϕ x 73 мм.

C601N ЗАХВАТ ДЛЯ КУЗОВНЫХ РАБОТ ДВУХФУНКЦИОНАЛЬНЫЙ

- Рабочее усилие: 5 т (осевое)
3 т (поперечное)
- Обладает высокопрочной конструкцией.
- Размеры болтов: 14 мм ϕ x 73 мм.

C602 ЗАХВАТ ДЛЯ КУЗОВНЫХ РАБОТ МНОГФУНКЦИОНАЛЬНЫЙ

- Рабочее усилие: 5 т (осевое)
3 т (поперечное),
3 т (произвольное)
- Обладает высокопрочной стальной конструкцией.
- Размеры болта: 14мм ϕ x 73 мм.

C603 ЗАХВАТ ДЛЯ КУЗОВНЫХ РАБОТ ДВОЙНОЙ

- Рабочее усилие: 5 т.
- Размеры болта: 14 мм ϕ x 73 мм.
- Применяется с двумя крюками.
- Приспособление может крепиться к кузову или к любому месту на кузове.



C503 ЗАХВАТ ДЛЯ КУЗОВНЫХ РАБОТ ТИПА "СТРУБЦИНА"

- Рабочее усилие: 5 т.
- Захват многофункциональный.
- Ширина захвата: 75 мм.
- Компактная конструкция подходит для внутренних кузовных работ.



C506 ЗАХВАТ ДЛЯ КУЗОВНЫХ РАБОТ ТИПА "СТРУБЦИНА"

- Рабочее усилие: 4 т.
- Захват многофункциональный.
- Ширина захвата: 150 мм.
- Компактная конструкция подходит для внутренних кузовных работ.



C901 СОЕДИНИТЕЛЬ ДЛЯ ЦЕПЕЙ

- Рабочее усилие: 6 т.
- Применяется для соединения и регулировки длины цепей.
- Используется с цепями 5/16" и 3/8".



C902 СОЕДИНИТЕЛЬ НА ДВА ЗАХВАТА

- Рабочее усилие: 6 т.
- Используется с цепями 5/16" и 3/8".
- Позволяет использовать 2 захвата одновременно для создания большего тягового усилия.



C903 СОЕДИНИТЕЛЬ ДЛЯ ЦЕПЕЙ

- Рабочее усилие: 6 т.
- Применяется для соединения и регулировки длины цепей.
- Используется с цепями 5/16" и 3/8".



5002 СЪЕМНИК СТЕКЛА ФАРЫ

- В комплект входит 2 инструмента. Прямое приспособление состоит из двух рабочих частей (пластикового и металлического ножа). Предназначено для отделения стекла от герметика (образования зазора). Приспособление в форме крюка используется для отделения стекла от блока фары. Применение данного инструмента позволяет отделить стекло от блока фары без повреждений.

2571 НАБОР ДЛЯ РЕМОНТА ВМЯТИН (10 ЕД.)

- Идеально подходит для ремонта небольших вмятин.
- Наконечники сделаны из пластика, что предотвращает повреждение краски во время работы.
- В комплекте: алюминиевая ручка длиной 67 мм. 9ед. различных типов пластиковых наконечников.



2570 НАБОР ДЛЯ РЕМОНТА ВМЯТИН (12 ЕД.)

- Идеально подходит для удаления внешних вмятин без покраски и вытягивания неровностей на листе металла.
- Вмятины выбиваются с помощью точечных ударов молотка.
- Комплектация: Ручка, короткая, 90 мм. Ручка, длинная, 130 мм. Ударный наконечник в форме цилиндра. Ударный наконечник, клиновидный, круглый. Ударный наконечник, клиновидный, квадратный. Ударный наконечник, клиновидный, большой, круглый. Ударный наконечник, клиновидный, маленький, круглый. Ударный наконечник, конусообразный. Ударный наконечник, конусообразный, круглый. Ударный наконечник в форме цилиндра с конусом. Набор ударных пластин, 2 шт, 155 мм.



УС900 МОЛОТОК ОБРАТНЫЙ РИХТОВОЧНЫЙ

- В комплекте различные захваты, что позволяет выполнять различные работы по кузовному ремонту.
- Захваты изготовлены из листовой стали, могут использоваться в условиях ограниченного пространства.

УС100 МОЛОТОК ОБРАТНЫЙ РИХТОВОЧНЫЙ

- В комплекте 5 разных захватов, что позволяет выполнять различные работы по кузовному ремонту.
- Захваты применяются для различных кузовных панелей.
- Выполнен из стали, износоустойчивый.

УС102 РАСПОРКА ДЛЯ ДВЕРНЫХ ПРОЕМОВ

- Длина: 780-1200 мм.
- Каждая сторона распорки имеет захват.
- Применение: для восстановления геометрии дверных проемов, подкапотного пространства или багажника.

УС101 РАСПОРКА ДЛЯ ДВЕРНЫХ ПРОЕМОВ УНИВЕРСАЛЬНАЯ

- Длина: 780-1850 мм.
- В комплект входят: Внутренняя сменная планка x 1 ед. Внешняя сменная планка x 1 ед.
- Применение: для восстановления геометрии дверных проемов, кузова или багажника.
- Использование инструмента экономит рабочее время.
- Конструкция распорки с двумя поворотными захватами расширяет диапазон применения и позволяет выставлять инструмент под любым углом.



5300 ПРИСПОСОБЛЕНИЕ ДЛЯ РЕМОНТА ПЛАСТИКОВЫХ ДЕТАЛЕЙ

- Предназначено для ремонта всех видов пластика. Может применяться для ремонта бампера, внутренней обшивки кузова, брызговиков и т.п.
- Питание: АС 110В/220В, 50/60 Гц
- Размеры (ШхДхВ): 110х160х110 мм
- В комплекте: Скоба 0.6 мм - 100 шт. Скоба 0.8 мм - 100 шт. Скоба угловая 90° - 100 шт.



5300В ПРИСПОСОБЛЕНИЕ ДЛЯ РЕМОНТА ПЛАСТИКОВЫХ ДЕТАЛЕЙ

- Экономный вариант.
- Предназначено для ремонта всех видов пластика. Может применяться для ремонта бампера, внутренней обшивки кузова, брызговиков и т.п.
- Питание: АС 110В/220В, 50/60 Гц.
- Размеры (Ш х Д х В): 110 x 160 x 110 мм.
- В комплекте: Скоба 0.6 мм x 100 шт. Скоба 0.8 мм x 100 шт. Скоба угловая 90 град - 100 шт.

2572 НАБОР ДЛЯ РЕМОНТА ПЛАСТМАССОВЫХ ИЗДЕЛИЙ

- Предназначен для ремонта пластмассовых изделий толщиной не менее 1 мм, а также пластмассовых изделий, содержащих стекловолокно (не более 40% состава).
- Питание: литий-ионная аккумуляторная батарея.
- Комплектация: насадки 2 типов: для нагреваемых скоб, сварочная для пластика; 5 видов сварочных прутков: АБС-пластик, полипропилен, полипропилен (полоса), полиэтилен, полистирол; 2 типоразмера U-образных стальных скоб: 0.8 мм и 0.6 мм (50 шт./уп.); безопасная подставка и USB-кабель зарядного устройства.



C701 ЗАХВАТ ДЛЯ КУЗОВНЫХ РАБОТ

- Рабочее усилие: 3 т.
- Самозашелкивающийся.
- Специальная зауженная конструкция захватов позволяет проникать в самые труднодоступные места.
- Конструкция состоит из штампованного кольца для цепи (крюка) и зубчатого захвата с пружинной фиксацией.

C702 ЗАХВАТ ДЛЯ КУЗОВНЫХ РАБОТ

- Рабочее усилие: 5 т.
- Самозашелкивающийся.
- Компактная, легкая, универсальная конструкция. Имеет 1-1/2" отверстие, которое позволяет цеплять захват за фланцы, ребра капота/багажника, колесные арки и другие кузовные детали с выступами.
- Применяется в стыках, где возможно использование только узкого захвата.
- Имеет клиновидные рабочие захваты.

C703 ЗАХВАТ ДЛЯ КУЗОВНЫХ РАБОТ УСИЛЕННЫЙ

- Рабочее усилие: 6 т.
- Самозашелкивающийся.
- Идеально подходит для применения на усиленных кузовах, при толщине металла 2, 3 мм.
- Имеет прямые зубчатые захваты.

C402 ЗАХВАТ ДЛЯ КУЗОВНЫХ РАБОТ

- Рабочее усилие: 3 т.
- Захват однофункциональный.
- Применяется без фиксирующего болта.
- Особенность инструмента - чем большее усилие прилагается, тем сильнее затягивается захват.

C801 ЗАХВАТ ДЛЯ КУЗОВНЫХ РАБОТ

- Рабочее усилие: 5 т.
- Размеры болта: 16 мм φ x 95 мм.
- Ширина губок: 95 мм.
- Конструкция позволяет менять направление вытягивания не снимая захвата с кузова в диапазоне до 90°.



C802 ЗАХВАТ ДЛЯ КУЗОВНЫХ РАБОТ

- Рабочее усилие: 5 т.
- Размеры болта: 16 мм φ x 70 мм.
- Ширина губок: 45 мм.





5536 КЛЕЩИ ДЛЯ СКОБ ОБШИВКИ СИДЕНИЙ

- Специально разработан для зажима скоб на сиденье автомобиля.
- Материал: сталь S45C, матовый хром.



5536S НАБОР ДЛЯ КРЕПЛЕНИЯ ОБШИВКИ СИДЕНИЙ

- Комплектация: 1 шт. - JTC-5536 клещи для скоб
100 шт. - JTC-5536P скобы.



2517 НАБОР ДЛЯ УДАЛЕНИЯ ГЕРМЕТИКА ЛОБОВОГО СТЕКЛА

- Специально разработан для удаления герметика лобового стекла. Заостренные лезвия на внешней стороне изгибов помогает избежать повреждения краски при удалении герметика после снятия лобового стекла.
- В комплекте: 3 лезвия типа крыла (1/2", 3/4" и 1")
Лезвие шириной 40 мм, 1 шт.
1шт - ручка-держатель
1шт - отвертка



2518 СКРЕБОК ДЛЯ УДАЛЕНИЯ ОСТАТКОВ ГЕРМЕТИКА С ЛОБОВОГО СТЕКЛА, 10"

- Изготовлен из нержавеющей стали.
- Размер: 3" x 10".



2519 СКРЕБОК ДЛЯ УДАЛЕНИЯ ОСТАТКОВ ГЕРМЕТИКА С ЛОБОВОГО СТЕКЛА, 12"

- Изготовлен из нержавеющей стали.
- Размер: 3" x 12".



2568 СКРЕБОК ДЛЯ УДАЛЕНИЯ ОСТАТКОВ ГЕРМЕТИКА С ЛОБОВОГО СТЕКЛА, 14"

- Изготовлен из нержавеющей стали.
- Размер: 3" x 14".



2569 СКРЕБОК ДЛЯ УДАЛЕНИЯ ОСТАТКОВ ГЕРМЕТИКА С ЛОБОВОГО СТЕКЛА СО СКРУГЛЕННЫМ ЛЕЗВИЕМ, 14"

- Изготовлен из нержавеющей стали.
- Размер: 3" x 14" (скругленное лезвие).



2516 РУЧКА ДЛЯ ЛЕЗВИЙ СКРЕБКА САМОФИКСИРУЮЩАЯСЯ

- Устройство самофиксирования рукоятки обеспечивает быструю замену скребковых лезвий.
- Цилиндрическая форма рукоятки с противоскользящим покрытием обеспечивает приложение должного усилия.
- Применять с JTC-2517, JTC-2518, JTC-2519, JTC-25687, JTC-2569.



8P116 ПРИСОСКА РИХТОВОЧНАЯ ВАКУУМНАЯ

- Диаметр: 125 мм.
- Надежно приклепляется к металлу кузова.
- Для фиксации инструмента на металлическом листе потянуть за рукоять.
- Также используется при замене листового стекла.



7913 ПРИСПОСОБЛЕНИЕ ДЛЯ УСТАНОВКИ УПЛОТНИТЕЛЯ СТЕКОЛ И ЭЛЕМЕНТОВ ОТДЕЛКИ

- Предназначено для демонтажа и установки ленты и элементов обшивки в полостях.
- Лезвие с острой фаской обеспечивает лёгкое проникновение и подходит для работы на изогнутых поверхностях.
- Полукольчатый профиль приспособления позволяет осуществлять профессиональную установку.
- Размер: 350 мм x 180 мм.

2520 НОЖ ДЛЯ ДЕМОНТАЖА УПЛОТНИТЕЛЯ

- Применяется для демонтажа уплотнителей автомобильных стекол.
- Прост в эксплуатации.

2521 ЛЕЗВИЯ ЗАПАСНЫЕ

- Применяются с JTC-2520.
- Длина: 25 мм. Опционально: лезвия длиной 38 мм (артикул JTC-2521L).

2522B НАБОР ДЕРЖАТЕЛЕЙ СТРУНЫ ДЛЯ ДЕМОНТАЖА ЛОБОВОГО СТЕКЛА

- Пропустить струну через отверстие клинового штыря, продеть струну петлей через отверстие в верхней части штыря, а затем заправить назад в держатель.
- Вернуть клиновый штырь в держатель, тем самым зафиксировав струну.
- Материал держателя чёрного цвета: полипропилен.

2522C СТРУНА ПЛЕТЕНАЯ ДЛЯ ДЕМОНТАЖА СТЕКОЛ АВТОМОБИЛЯ

- Струну фиксируют в держателях и применяют для удаления уплотнителей при демонтаже лобового стекла.
- Материал струны: высокоуглеродистая сталь 84С, тройное плетение в оплетке.
- Длина: 50 м.

2522D СТРУНА КВАДРАТНАЯ ДЛЯ ДЕМОНТАЖА СТЕКОЛ АВТОМОБИЛЯ

- Струну фиксируют в держателях и применяют для удаления уплотнителей при демонтаже лобового стекла.
- Материал струны: проволока из нержавеющей стали 160М с прямоугольным сечением.
- Длина: 50 м.
- Размер: 0,6 мм.
- Твердость стали 48°.

2522E СТРУНА ТРЕУГОЛЬНАЯ ДЛЯ ДЕМОНТАЖА СТЕКОЛ АВТОМОБИЛЯ

- Струну фиксируют в держателях и применяют для удаления уплотнителей при демонтаже лобового стекла.
- Материал струны: проволока из нержавеющей стали 160М с треугольным сечением.
- Длина: 50 м.

2522F СТРУНА НЕЙЛОНОВАЯ ДЛЯ ДЕМОНТАЖА СТЕКОЛ АВТОМОБИЛЯ

- Струну фиксируют в держателях и применяют для удаления уплотнителей при демонтаже лобового стекла.
- Материал струны: нейлон.
- Длина: 50 м.

2523 ШИЛО ДЛЯ ЗАПРАВКИ СТРУНЫ

- Предназначено для заправки струны при демонтаже уплотнителей автомобильных стекол.

2524 НОЖ ДЛЯ СРЕЗАНИЯ УПЛОТНИТЕЛЕЙ

- Изготовлен из алюминия, имеет стальной держатель съёмных лезвий.
- Позволяет легко срезать уплотнитель даже в уголках стекол.
- Уникальная конструкция предусматривает возможность хранения запасного лезвия в рукояти инструмента.
- Общая длина: 610 мм.

2527 НАБОР ДЛЯ СНЯТИЯ СТЕКОЛ

- В комплекте:
Нож для демонтажа уплотнителя (JTC-2520).
Струна квадратная из нержавеющей стали, длина: 22,5 м (JTC-2522G).
Лезвие для ножа (2521 - 1")
Лезвие для ножа (2521L - 1-1/2")
Держатели (JTC-2522B).
Шило для заправки струн (JTC-2523).
Инструмент для извлечения креплений (2527A).
Инструмент для снятия лобового стекла (2527B).

5232 НАБОР ДЛЯ УДАЛЕНИЯ УПЛОТНИТЕЛЯ ЛОБОВОГО СТЕКЛА

- Набор предназначен для защиты приборных панелей и торпеды автомобиля во время демонтажа лобового стекла.
- Материал: ПЭ высокой плотности.
- Размеры: 300 x 455 мм, 273 x 200 мм.





5513 ДЫРОКОЛ ДЛЯ МЕТАЛЛА

• Толщина металла: до 1,2 мм.

Артикул	Диаметр	Глубина	Длина
5513	φ 5 мм	28 мм	220 мм
5514	φ 6 мм	28 мм	220 мм



3529 ДЫРОКОЛ ДЛЯ МЕТАЛЛА

• Толщина металла до 1,2 мм.

Артикул	Диаметр пробиваемого отверстия	Артикул	Диаметр пробиваемого отверстия
3529	5 мм	3530	6 мм



3531 ДЫРОКОЛ С КРОМКОГИБОМ ДЛЯ МЕТАЛЛА

• Толщина металла до 1,2 мм.
• Применяется также для завальцовки металла.
• Диаметр пробиваемого отверстия 5 мм.



2555 ЗАЖИМЫ ДЛЯ СВАРОЧНЫХ РАБОТ (4 ЕД.)

• Использование зажимов для стыковки свариваемых деталей обеспечивает идеальный сварочный шов.
• Обеспечивает аккуратную стыковку краев свариваемых деталей практически без зазоров.
• Запатентованная конструкция с возможностью установки уровня позволяет аккуратно соединять материалы разной толщины.
• Установка уровня предусматривает выравнивание по одной линии верхних поверхностей свариваемых деталей (0 - 3 мм).



2557 КОМПЛЕКТ КРЕПЕЖНЫХ ЗАЖИМОВ

• Быстрый монтаж и демонтаж зажимов.
• Простота подгонки и фиксации металлических листов.
• Небольшие размеры крепежных зажимов позволяют легко фиксировать металлическую обшивку в местах возникновения дефектов (щелей).
• Применяется в труднодоступных местах.
• Широкие возможности для применения при малых размерах.
• Экономически выгодная альтернатива зажимным клещам и струбцинам.
• Размеры скоб: 0-2,5 мм (серебристые) x 5 шт., 2,5-5 мм (золотистые) x 5 шт.



7914 НАБОР ИНСТРУМЕНТОВ ДЛЯ РАЗДЕЛЕНИЯ ТОЧЕЧНОЙ СВАРКИ (3 ПРЕДМЕТА)

• Предназначен для расширения точечной сварки или клеевых швов при проведении ремонтных работ.
• Комплектация: прямой и два изогнутых (на 30° и 90°) разделителя.
• Хромованадиевые рабочие поверхности.



7940 ПЛОСКОГУБЦЫ КОМБИНИРОВАННЫЕ КРОМОЧНЫЕ ИЗОГНУТЫЕ (45°)

• Длина: 280 мм.
• Максимальный раствор губок: 60 мм.



7941 ПЛОСКОГУБЦЫ КОМБИНИРОВАННЫЕ КРОМОЧНЫЕ ИЗОГНУТЫЕ (90°)

• Длина: 280 мм.
• Максимальный раствор губок: 60 мм.



2585 ИНСТРУМЕНТ РИХТОВОЧНЫЙ

• Материал головки: среднеуглеродистая сталь 1055.
• Ширина: 49 мм, длина: 251 мм.



2586 ИНСТРУМЕНТ РИХТОВОЧНЫЙ

• Материал головки: легированная сталь 4140.
• Ширина: 51 мм, длина: 286 мм.



2589 ИНСТРУМЕНТ РИХТОВОЧНЫЙ

• Материал головки: сталь 4140.
• Поверхность головки окрашена обожженной краской в чёрный цвет, шлифованная.
• Размеры: ширина - 58 мм, длина: 550 мм.

2580 МОЛОТОК РИХТОВОЧНЫЙ

• Материал: легированная сталь 4140.
• Ручка из орехового дерева натурального цвета.
• Размер молотка: рабочая часть φ 40 мм x 145 мм, общая длина: 325 мм.



2581 МОЛОТОК РИХТОВОЧНЫЙ

• Материал: легированная сталь 4140.
• Ручка из орехового дерева натурального цвета.
• Размер молотка: рабочая часть φ 40 мм x 106 мм с круглым наконечником, общая длина: 325 мм.



2582 МОЛОТОК УСАДОЧНЫЙ ДЛЯ ПРАВКИ ПОВЕРХНОСТИ ДВЕРНЫХ ПАНЕЛЕЙ (АМЕРИКАНСКОГО ТИПА)

• Материал бойка: сталь 4140.
• Поверхность бойка окрашена обожженной краской в красный цвет, шлифованная.
• Ручка: восьмигранной формы из древесины ореха-гикори, натурального цвета.
• Размеры: ширина бойка: 176,6 мм с ударником, общая длина: 325 мм.



2590 МОЛОТОК УСАДОЧНЫЙ С ПОПЕРЕЧНЫМ КЛИНОВИДНЫМ ОБУШКОМ БОЙКА (АМЕРИКАНСКОГО ТИПА)

• Материал бойка: сталь 4140.
• Поверхность бойка окрашена обожженной краской в красный цвет, шлифованная.
• Ручка: восьмигранной формы из древесины ореха-гикори, натурального цвета.
• Размеры: ударник - φ 40 мм, ширина бойка - 145 мм с ударником, общая длина: 325 мм.



2591 МОЛОТОК ОБЩЕГО НАЗНАЧЕНИЯ С ОСТРОКОНЕЧНЫМ ОБУШКОМ БОЙКА (АМЕРИКАНСКОГО ТИПА)

• Материал бойка: сталь 4140.
• Поверхность бойка окрашена обожженной краской в красный цвет, полированная поверхность ударника и заостренного обушка бойка.
• Ручка: восьмигранной формы из древесины ореха-гикори, натурального цвета.
• Размеры: ударник - φ 40 мм, ширина бойка - 165 мм с ударником и заостренным концом обушка, общая длина: 325 мм.



2592 МОЛОТОК ВАЛЬЦОВОЧНЫЙ ЛЁГКИЙ (АМЕРИКАНСКОГО ТИПА)

• Материал бойка: сталь 4140.
• Поверхность бойка окрашена обожженной краской в красный цвет, шлифованная.
• Ручка: восьмигранной формы из древесины ореха-гикори, натурального цвета.
• Размеры: ударник - φ 30 мм, ширина бойка - 91 мм с четырёхугольным ударником 27x27 мм, общая длина: 325 мм.



2593 МОЛОТОК ВАЛЬЦОВОЧНЫЙ СТАНДАРТНЫЙ (АМЕРИКАНСКОГО ТИПА)

• Материал бойка: сталь 4140.
• Поверхность бойка окрашена обожженной краской в красный цвет, шлифованная.
• Ручка: восьмигранной формы из древесины ореха-гикори, натурального цвета.
• Размеры: ударник - φ 40 мм, ширина бойка - 98,5 мм с четырёхугольным ударником 38x38 мм, общая длина: 325 мм.



2594 МОЛОТОК УСАДОЧНЫЙ ЛЁГКИЙ (АМЕРИКАНСКОГО ТИПА)

• Материал бойка: сталь 4140.
• Поверхность бойка окрашена обожженной краской в красный цвет, шлифованная.
• Ручка: восьмигранной формы из древесины ореха-гикори, натурального цвета.
• Размеры: ударник - φ 40 мм, ширина бойка - 100 мм с четырёхугольным ударником 38x38 мм, общая длина: 325 мм.



2595 МОЛОТОК ВАЛЬЦОВОЧНЫЙ ДЛЯ ПРАВКИ ПОВЕРХНОСТИ КРЫЛЬЕВ ИЗНУТРИ (АМЕРИКАНСКОГО ТИПА)

• Материал бойка: сталь 4140.
• Поверхность бойка окрашена обожженной краской в красный цвет, шлифованная.
• Ручка: восьмигранной формы из древесины ореха-гикори, натурального цвета.
• Размеры: ширина бойка - 218 мм, общая длина - 325 мм.



2587 МОНТИРОВКА РИХТОВОЧНАЯ КОРОТКАЯ ДВУСТОРОННЯЯ С ИЗГИБОМ (АМЕРИКАНСКОГО ТИПА)

• Материал рабочей поверхности: сталь 4041.
• Рабочая поверхность окрашена обожженной краской в чёрный цвет, шлифованная.
• Ширина: 58 мм, длина: 550 мм.





2530 МОЛОТОК РИХТОВОЧНЫЙ

- Диаметр рабочей части: 41 мм.
- ДхШ: 295 мм x 114 мм.
- Специальный острый боек предназначен для удаления вмятин на листовом металле.



2531 МОЛОТКИ РИХТОВОЧНЫЕ

Артикул	Описание:	Диаметр рабочей части:	Длина:
2531	Горизонтальный (—)	Ø 29	346 x 120 мм
2532	Вертикальный ()	Ø 29	346 x 125 мм



2533 МОЛОТОК РИХТОВОЧНЫЙ

Артикул	Описание:	Диаметр рабочей части:	Длина:
2533	Горизонтальный (—)	φ 36	360 x 185 мм
2534	Вертикальный ()	φ 36	360 x 190 мм



2563 МОЛОТОК РИХТОВОЧНЫЙ

- Материал: SCM440 (CR-MO).
- Твердость: HRC55°.

Артикул	Описание:	Диаметр рабочей части:	Длина:
2563	Горизонтальный (—)	φ 30	346 x 126 мм
2564	Вертикальный ()	φ 30	346 x 130 мм



2565 МОЛОТОК РИХТОВОЧНЫЙ ШАРООБРАЗНЫЙ

- Предназначен для выравнивая округлых поверхностей машины.
- Ударный круглый наконечник позволяет вытянуть лист металла и выровнять его.
- Размер бойка: φ 34 мм.



2559 МОЛОТОК РИХТОВОЧНЫЙ

- Размер бойка: φ =34мм.



2558 ПРИСПОБЛЕНИЕ ДЛЯ СГИБАНИЯ ЛИСТОВОГО МЕТАЛЛА

- Предназначен для радиусной гибки металла.
- Общая длина: 500 мм.



3527 НАПИЛОЧНЫЕ ПЛАСТИНЫ

- Применяются с JTC-3526.

Артикул	Длина	Шероховатость ТР1
3527	14"	12ТР1
3528	14"	9ТР1



3526 РУБАНОК РИХТОВОЧНЫЙ

- Может быть настроен для работы под определенным углом.
- Используется с напильными пластинами длиной 350 мм (JTC-3527 или JTC-3528).



2554 КОМПЛЕКТ РИХТОВОЧНЫХ ОПРАВОК ПРОРЕЗИНЕННЫХ

- В комплекте:
 1. Задняя оправка.
 2. Удлиненная задняя оправка.
 3. Двухконечная оправка.
 4. Изогнутая оправка.
 5. Универсальная оправка (оправка общего назначения).
 6. Двухконечная оправка.
 7. Изогнутая удлиненная оправка.

2535 МОНТИРОВКИ РИХТОВОЧНЫЕ

Артикул	Модель	Длина:
2535	F1NG	560 мм
2536	F1VG	580 мм
2537	F130	900 мм
2538	F125	750 мм
2539	F120	600 мм
2540	F115	450 мм
2541	F12W	240 мм



2542 ИНСТРУМЕНТ РИХТОВОЧНЫЙ

Артикул	Модель	Ширина	Длина:
2542	21LV	125 мм	255 мм
2543	21TV	137 мм	255 мм
2544	2125	92 мм	110 мм
2545	2155	70 мм	110 мм
2546	21V5	48 мм	110 мм
2547	215J	70 мм	110 мм
2548	21VJ	48 мм	110 мм



2549 ОПРАВКИ РИХТОВОЧНЫЕ

Артикул	Модель	Тип	Шдхв, мм
2549	2121	Односторонний тонкий	80x56x26
2551	21GA	Двухсторонний	92x58x28
2552	21T1	Супертонкий	116x66x19
2553	2122	Изогнутый	130x60x43



2567 ОПРАВКА РИХТОВОЧНАЯ ДВУХСТОРОННЯЯ

- Специальная канавка позволяет удобно удерживать приспособление, а двойной профиль позволяет работать под нужным углом.
- Размер: ø55 x 62 мм (длина).



2588 ОПРАВКА РИХТОВОЧНАЯ

- Материал головки: сталь 4140.
- Поверхность головки окрашена обожженной краской в красный цвет, шлифованная.
- Размеры: 70 x 70 x 65 мм.

2584 ОПРАВКА РИХТОВОЧНАЯ

- Материал головки: легированная сталь 4140.
- Размер: 79x60x30 мм.



2583 ОПРАВКА РИХТОВОЧНАЯ

- Материал : легированная сталь 4140.
- Размер: 118x55x24 мм.



5500 АППАРАТ ДЛЯ ТОЧЕЧНОЙ СВАРКИ

- Напряжение питания: AC 220В 50/60 Гц.
- Входной ток: 29А.
- Мощность: 21 кВт*А.
- Безопасность: отключение при 30А.
- Таймер: 0.1-0.7 с.
- Контроль: электронный контроль SCR.
- Толщина свариваемого металла: 0.2-0.6 мм.
- Толщина при сварке двух листов: 0.6-1.2 мм.
- Размеры (ВхШхД): 570 x 350 x 250.
- В комплекте: 2503, 2506, 2507, 2508, 2509, 2512.

5400 АППАРАТ ДЛЯ ТОЧЕЧНОЙ СВАРКИ (МИНИ)

- Компактная конструкция, легкость перемещения.
- Аппарат удобен для использования в передвижных мастерских.
- Питание: AC 220В, 50/60 Гц.
- Толщина свариваемого металла: 0,3 мм.
- Толщина при сварке двух листов: 0.6-1.0 мм.
- Размеры (ШхДхВ): 300 x 250 x 220 мм.
- Размер подставки для аппарата: 400 x 400 x 670 мм.
- В комплекте: 2503, 2506, 2507, 2508, 2509, 2512, а также подставка для аппарата.

2501 ОБРАТНЫЙ МОЛОТОК ДЛЯ ТОЧЕЧНОЙ РИХТОВКИ И СВАРКИ

- Полная длина: 435 мм.
- Коннектор присоединяется к положительной клемме сварочного аппарата.
- Применяется одновременно при рихтовке и сварочных работах.



2503 ОБРАТНЫЙ МОЛОТОК ДЛЯ ТОЧЕЧНОЙ РИХТОВКИ С КРЮКОМ

- Полная длина: 435 мм.
- Применяется для вытяжки шайбы, приваренной на кузове.



2510 ЗАЗЕМЛЯЮЩИЙ ЗАЖИМ

- Присоединяется к отрицательной клемме сварочного аппарата.



2513 ДЕРЖАТЕЛЬ ДЛЯ ЭЛЕКТРОДОВ

- Держатель сварочных электродов присоединяется к положительной клемме сварочного аппарата.



Артикул	2504	2505	2506	2514	2507	2508	2509	2512
ИЗОБРАЖЕНИЕ								
ТИП	КРЮК	ЭЛЕКТРОД ДЛЯ ПРИВАРИВАНИЯ ШАЙБ	ЭЛЕКТРОД ДЛЯ ПРИВАРИВАНИЯ ШАЙБ	ЭЛЕКТРОД ДЛЯ ПРИВАРИВАНИЯ ШАЙБ	ЭЛЕКТРОД С ОСТРЫМ НАКОНЕЧНИКОМ	ЭЛЕКТРОД С КАНАВКОЙ	ЭЛЕКТРОД УГОЛЬНЫЙ	ШАЙБА СВАРОЧНАЯ МЕДНАЯ

4751 СЪЕМНИК ШАРОВЫХ ОПОР (30 ММ)

- Специально предназначен для демонтажа шаровых опор грузовых автомобилей.
- Размер захвата: 30 мм.
- Глубина захвата: 60 мм.
- Применение: все легковые автомобили Mitsubishi, Delica, Canter и др.



4752 СЪЕМНИК ШАРОВЫХ ОПОР (32 ММ)

- Специально предназначен для демонтажа шаровых опор грузовых автомобилей.
- Размер захвата: 32 мм.
- Глубина захвата: 91 мм.
- Применение: грузовые автомобили 3.5-8 т.



4753 СЪЕМНИК ШАРОВЫХ ОПОР (39 ММ)

- Специально предназначен для демонтажа шаровых опор грузовых автомобилей.
- Размер захвата: 39 мм.
- Глубина захвата: 95 мм.
- Применение: автомобили грузоподъемностью 4 т: SCANIA, Mercedes, MAN, HINO и др.



5243 СЪЕМНИК ШАРОВЫХ ОПОР (39 ММ)

- Предназначен для снятия шаровых опор грузовых автомобилей без повреждения шарнира и сопряженных элементов.
- Все работы выполняются прямо на автомобиле.
- Используется с ключом 26 мм.
- Применение: Универсальное применение: грузовые автомобили грузоподъемностью 4 т: SCANIA, Mercedes, MAN, HINO и др.

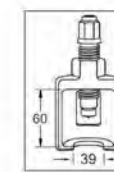

7768 СЪЕМНИК РУЛЕВОГО ШАРНИРА

- Предназначен для снятия рулевого шарнира без повреждения.
- Размер: 3/4" Dr., захват 58мм.
- Применение: SCANIA 3201340, VOLVO FM12, DAF и др.

4070 СЪЕМНИК РУЛЕВОГО ШАРНИРА

- Используется с ключом 3/4".

Артикул	A, мм	B, мм	C, мм	ПРИМЕНЕНИЕ:
4070	42	80.6	59.5	Mercedes Actros.
4071	47	85	62.9	HINO, ISUZU, NISSAN, FUSO грузоподъемностью 8.8-10.5 т.
4072	58	96	75.4	SCANIA, грузовые автомобили европейского производства.
4073	62	100	75.4	HINO, ISUZU, NISSAN, FUSO грузоподъемностью 15-35 т.
4074	67	105	75.4	MAN Tractor Trailer FE410A.

4891 СЪЕМНИК ШАРОВЫХ ОПОР ГИДРАВЛИЧЕСКИЙ

- Применяется с гидравлическим или механическим приводом.
- Предназначен для снятия шаровых опор грузовых автомобилей.
- Усиленная конструкция съемника позволяет прикладывать большее усилие.
- Рабочий диапазон захвата: 70 мм; ширина захвата: 36 мм.
- Запатентованный гидроцилиндр обеспечивает максимальное усилие 12 т.



7683 СЪЕМНИК ШАРОВЫХ ОПОР ГРУЗОВЫХ АВТОМОБИЛЕЙ УНИВЕРСАЛЬНЫЙ

- Предназначен для демонтажа шарового шарнира и рулевой тяги, с тремя заменяемыми захватами.
- Размер захватов: 25 мм, 32 мм, 48 мм.
- Применение: DAF, IVECO, MAN, MERCEDES, SCANIA, VOLVO и другие грузовики.



7805 УПОР ПРОТИВООТКАТНЫЙ РЕЗИНОВЫЙ (ДЛЯ ЛЕГКОВЫХ АВТОМОБИЛЕЙ)

- Эффективная антискользкая функция обеспечивается ребристой поверхностью основания упора.
- Применение: предназначен для всех марок автомобилей, в том числе для автобусов и грузовиков.
- Материал: резина.
- Масса: 2.0 кг.

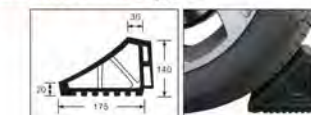

5825 УПОР ПОД КОЛЕСО

- Эффективная антискользкая функция обеспечивается особой ребристой поверхностью основания упора.
- Применение: предназначен для всех марок автомобилей, в том числе для автобусов и грузовиков.
- Материал: резина.
- Масса - 3.3 кг.

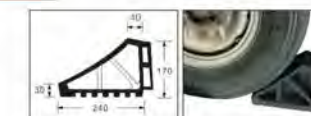



4014 АДАПТЕР ДЛЯ ПРОВЕРКИ КОМПРЕССИИ ДВИГАТЕЛЯ

- Адаптер применяется для проверки компрессии в цилиндрах дизельных двигателях FUSO-6M70.
- Оригинальный код: MH062180.
- Размеры: ϕ 40 мм, длина 240 мм.



4015 АДАПТЕР ДЛЯ ПРОВЕРКИ КОМПРЕССИИ ДВИГАТЕЛЯ

- Адаптер применяется для проверки компрессии в цилиндрах дизельных двигателях FUSO-6M60.
- Оригинальный код: MH063384.
- Размеры: ϕ 32 мм, длина 200 мм.



4016 АДАПТЕР ДЛЯ ПРОВЕРКИ КОМПРЕССИИ ДВИГАТЕЛЯ

- Адаптер применяется для проверки компрессии в цилиндрах дизельных двигателей Fuso 6M70 через отверстия свечей накаливания.
- Размеры: M10x 1.25, длина 140 мм.



4017 СЪЕМНИК ТОРМОЗНОЙ СИСТЕМЫ НА АВТОМОБИЛЯХ С ПНЕВМОПОДВЕСКОЙ

- Специально предназначен для снятия пневматической тормозной системы автомобилей FUSO с пневмоподвеской.
- Оригинальный код: MC889860, MC889861, MC889862.



4018 СЪЕМНИК ФОРСУНОК

- Специально предназначен для демонтажа форсунок двигателей FUSO-6M60.
- Оригинальный код: MH061071.
- Длина: 345 мм.

4467 ФИКСАТОР МУФТЫ ВЕНТИЛЯТОРА FUSO

- Для удержания муфты вентилятора при откручивании осевой гайки.
- Применение: FUSO 4P10 EURO 5.
- Оригинальный номер (FM): MH064219.



4341 СЪЕМНИК ПЕРЕДНЕГО САЛЬНИКА КОЛЕНВАЛА MITSUBISHI (FUSO), IVECO

- Используется для снятия переднего сальника коленчатого вала.
- Применение: автомобили Mitsubishi Fuso 4P10 (Euro 5), Iveco.
- Оригинальный номер для Mitsubishi Fuso: Mh063989.
- Оригинальный номер для Iveco: 99340059.



4342 ПРИСПОСОБЛЕНИЕ ДЛЯ УСТАНОВКИ ПЕРЕДНЕГО САЛЬНИКА КОЛЕНВАЛА MITSUBISHI (FUSO), IVECO

- Используется для установки переднего сальника коленчатого вала.
- Применение: автомобили Mitsubishi Fuso 4P10 (Euro 5), Iveco.
- Оригинальный номер для Mitsubishi Fuso: Mh063962.
- Оригинальный номер для Iveco: 99346258.



4343 ФИКСАТОР МАХОВИКА MITSUBISHI (FUSO), IVECO

- Предназначен для фиксации маховика.
- Применение: автомобили Mitsubishi Fuso 4P10 (Euro 5), Iveco.
- Оригинальный номер для Mitsubishi Fuso: Mh063967.
- Оригинальный номер для Iveco: 99360306.



4344 ФИКСАТОР МАХОВИКА MITSUBISHI (FUSO), IVECO

- Предназначен для фиксации маховика.
- Применение: автомобили Mitsubishi Fuso 4P10 (Euro 5), Iveco (SAT).
- Оригинальный номер для Mitsubishi Fuso: MH064205.

4354 ФИКСАТОР ПРИВОДА НАСОСА ГИДРОУСИЛИТЕЛЯ РУЛЯ MITSUBISHI (FUSO), IVECO

- Используется для фиксации приводного вала насоса гидроусилителя руля.
- Применение: автомобили Mitsubishi Fuso 4P10 (Euro 5), Iveco.
- Оригинальный номер для Mitsubishi Fuso: Mh063965.
- Оригинальный номер для Iveco: 99360187.



4356 СЪЕМНИК ФОРСУНОК ДЛЯ ДИЗЕЛЬНОГО ДВИГАТЕЛЯ MITSUBISHI (FUSO), IVECO

- Используется для фиксации и снятия форсунок с дизельных двигателей.
- Применение: автомобили Mitsubishi Fuso 4P10 (Euro 5), Iveco.
- Оригинальный номер для Mitsubishi Fuso: Mh064377.
- Оригинальный номер для Iveco: 99342156.



4357 ПРИСПОСОБЛЕНИЕ ДЛЯ УСТАНОВКИ ЦЕПИ ГРМ MITSUBISHI (FUSO), IVECO

- Используется для выравнивания цепи ГРМ.
- Применение: автомобили Mitsubishi Fuso 4P10 (Euro 5), Iveco.
- Оригинальный номер для Mitsubishi Fuso: Mh063979.
- Оригинальный номер для Iveco: 99396030.



4358 ФИКСАТОР КОЛЕНВАЛА MITSUBISHI (FUSO), IVECO

- Используется для фиксации коленвала.
- Применение: автомобили Mitsubishi Fuso 4P10 (Euro 5), Iveco.
- Оригинальный номер для Mitsubishi Fuso: Mh063969.
- Оригинальный номер для Iveco: 99360615.



4359 ФИКСАТОР РАСПРЕДВАЛА MITSUBISHI (FUSO), IVECO

- Используется для фиксации распределительных валов.
- Применение: автомобили Mitsubishi Fuso 4P10 (Euro 5), Iveco.
- Оригинальный номер для Mitsubishi Fuso: Mh063968.
- Оригинальный номер для Iveco: 99360614.



4360 НАБОР ПРИСПОСОБЛЕНИЙ ДЛЯ ДЕМОНТАЖА НАСОСА ГИДРОУСИЛИТЕЛЯ РУЛЯ MITSUBISHI (FUSO)

- Используется для снятия и установки насоса гидроусилителя руля.
- Применение: автомобили Mitsubishi Fuso 4P10 (Euro 5).
- Размер: 15 мм / 12 граней.
- Оригинальный номер для Mitsubishi Fuso: MH064217, MH064218.



4362 ПРИСПОСОБЛЕНИЕ ДЛЯ СНЯТИЯ И УСТАНОВКИ ПРУЖИНЫ КЛАПАНА

- Используется для снятия и установки пружины клапана.
- Применение: автомобили Mitsubishi Fuso 4P10 (Euro 5), Iveco.
- Оригинальный номер для Mitsubishi Fuso: Mh063966.
- Оригинальный номер для Iveco: 99360260.



4363 СЪЕМНИК ЗАДНЕГО САЛЬНИКА КОЛЕНВАЛА MITSUBISHI (FUSO), IVECO

- Используется для снятия заднего сальника коленчатого вала.
- Применение: автомобили Mitsubishi Fuso 4P10 (Euro 5), Iveco.
- Оригинальный номер для Mitsubishi Fuso: Mh063961.
- Оригинальный номер для Iveco: 99340060.



4364 ПРИСПОСОБЛЕНИЕ ДЛЯ УСТАНОВКИ ЗАДНЕГО САЛЬНИКА КОЛЕНВАЛА MITSUBISHI (FUSO), IVECO

- Используется для установки заднего сальника коленчатого вала.
- Применение: автомобили Mitsubishi Fuso 4P10 (Euro 5), Iveco.
- Оригинальный номер для Mitsubishi Fuso: Mh063963.
- Оригинальный номер для Iveco: 99346259.



4365 СЪЕМНИК ТОПЛИВНЫХ ТРУБОК MITSUBISHI (FUSO)

- Используется для снятия топливных трубок.
- Применение: автомобили Mitsubishi Fuso 4P10 (Euro 5).
- Оригинальный номер для Mitsubishi Fuso: MH064211.





4366 ПРИСПОСОБЛЕНИЕ ДЛЯ УСТАНОВКИ МУФТЫ САЛЬНИКА MITSUBISHI (FUSO)

- Используют для установки муфты сальника.
- Применение: автомобили Mitsubishi Fuso 4P10 (Euro 5).
- Оригинальный номер для Mitsubishi Fuso: MN064257.

4105 ГОЛОВКА ДЛЯ САЛЬНИКА МЕХАНИЗМА РУЛЕВОГО УПРАВЛЕНИЯ

- Инструмент применяется при замене сальника механизма рулевого управления, а также для регулировки зажимной гайки. Предотвращает повреждение гайки.
- Применение: большинство грузовых автомобилей японского производства (FUSO и др.).

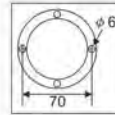

7772 ГОЛОВКА ДЛЯ САЛЬНИКА МЕХАНИЗМА РУЛЕВОГО УПРАВЛЕНИЯ (FUSO)

- Предназначена для регулировки и предотвращения повреждения гайки во время замены сальника рулевого управления.
- Размер: 1/2"DR x PCD 53mm x φ 5.5mm / 4PT.
- Применение: FUSO 6.5T-15T.

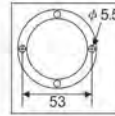

7773 ГОЛОВКА ДЛЯ САЛЬНИКА МЕХАНИЗМА РУЛЕВОГО УПРАВЛЕНИЯ (FUSO)

- Инструмент применяется при замене сальника механизма рулевого управления, а также для регулировки зажимной гайки.
- Предотвращает повреждение гайки.
- Применение: FUSO 3.5T.
- Размеры: 1/2"DR x PCD 49mm x φ 5.5 mm / 4PT.

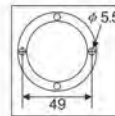

7799 ГОЛОВКА ДЛЯ ДЕМОНТАЖА СТУПИЧНОЙ ГАЙКИ (FUSO)

- Предназначена для снятия гайки на задней оси грузовых автомобилей FUSO.
- Размеры: 1/2" x 80 мм x φ 9.5x2.
- Применение: FUSO 6.5-7.7 т.

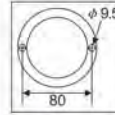

4019 КЛЮЧ ДЛЯ СНЯТИЯ МАСЛЯНОГО ФИЛЬТРА (ДИЗЕЛЬ)

- Оригинальный номер: MN063201.
- Специально предназначен для замены масляных фильтров дизельных двигателей.
- Размер: под ключ 1/2", 8 граней, общая длина: 330 мм.
- Применение: дизельный двигатель FUSO.



7797 СЪЕМНИК МАСЛЯНОГО ФИЛЬТРА FUSO (401)

- Используется для снятия пластикового масляного фильтра.
- Специальная головка 1/2"DR для установки/демонтажа переходника.
- Размер: φ 96.5 x 12PT.
- Применение: FUSO 401/автobусы Daewoo.



7880 ГОЛОВКА ДЛЯ РЕГУЛИРОВКИ АКПП FUSO

- Используется для регулировки автоматической коробки передач.
- Применение: FUSO, EURO 5.



7896 ИНСТРУМЕНТ ДЛЯ РЕГУЛИРОВКИ АКПП FUSO, BENZ

- Используется для регулировки передач автоматической коробки передач.
- Применение: FUSO, BENZ, грузовик с АКПП 5-передач.

7798 ПРИСПОСОБЛЕНИЕ ДЛЯ УСТАНОВКИ ПОРШНЕВЫХ КОЛЕЦ FUSO (6D)

- Предназначен для установки поршневых колец.
- Размер цилиндра: φ 130 мм.
- Применение: FUSO 6D22, 6D24.

7687 НАБОР ДЛЯ ДЕМОНТАЖА ПОДШИПНИКОВ/ВТУЛОК FUSO

- Предназначен для безопасного демонтажа трансмиссии, подшипников, втулок, шестеренок без повреждения соседних деталей.
- Применение: японские грузовые автомобили FUSO.

4119 ПРИСПОСОБЛЕНИЕ ДЛЯ УСТАНОВКИ ПЕРЕДНЕГО САЛЬНИКА КОЛЕНВАЛА (ISUZU 3.5T)

- Специально предназначено для установки без повреждений переднего сальника коленвала.
- Оригинальный номер сальника: BZ4961 E.
- Применение: ISUZU 3.5t (4JG2, 4JH1) (110HP / 130HP).

5184 ПРИСПОСОБЛЕНИЕ ДЛЯ СНЯТИЯ ПЕРЕДНЕГО САЛЬНИКА КОЛЕНВАЛА (ISUZU)

- Используется с воротком или с обратным молотком (опционально).
- Так же используется для демонтажа игольчатого подшипника передней оси.
- Применение: ISUZU 3.5T (4JJ1), RT50 (ликан).
- Оригинальный номер (IM): 5-8840-0027-0.



5185 ПРИСПОСОБЛЕНИЕ ДЛЯ УСТАНОВКИ ПЕРЕДНЕГО САЛЬНИКА КОЛЕНЧАТОГО ВАЛА ISUZU (3.5T, RT50, RF10)

- Используется для установки переднего сальника коленвала.
- Применение: ISUZU 3.5T (4JJ1) < 2012 г. RT50 (4JJ1), RF10 (4JK1).
- Оригинальный номер (IM): 5-8840-2821-0.



7980 ОПРАВКА ДЛЯ УСТАНОВКИ ПЕРЕДНЕГО САЛЬНИКА И МАСЛООТРАЖАТЕЛЯ КОЛЕНВАЛА ISUZU (4JJ1)

- Предназначена для установки переднего сальника и маслоотражателя коленвала.
- Применение: ISUZU 3.5 т (4JJ1) Euro 4.
- Оригинальный номер производителя: 5-8840-2855-0.

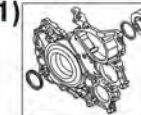

5593 ПРИСПОСОБЛЕНИЕ ДЛЯ УСТАНОВКИ ПЕРЕДНЕГО САЛЬНИКА КОЛЕНВАЛА (ISUZU)

- Используется для установки переднего сальника коленвала, центрирует и направляет его на посадочное место.
- Применение: ISUZU 3.5T (4JJ1) > 2011 г.
- Оригинальный номер: XZ1262E.



7979 ОПРАВКА ДЛЯ СНЯТИЯ ПЕРЕДНЕГО САЛЬНИКА КОЛЕНВАЛА ISUZU (4JJ1)

- Предназначена для снятия переднего сальника коленвала.
- Применение: ISUZU 3.5 т (4JJ1) Euro 5.
- Серийный номер сальника: XZ1262E.



4118 ПРИСПОСОБЛЕНИЕ ДЛЯ УСТАНОВКИ ЗАДНЕГО САЛЬНИКА КОЛЕНВАЛА (ISUZU 3.5T)

- Специально предназначено для защиты сальника от повреждений во время установки.
- Оригинальный номер сальника: BZ4962-E, 3-97071561.
- Применение: ISUZU 3.5t (4JB1, 4JG2, 4JG1, 4JH1, 4JJ1) (130HP / 150HP).
- Оригинальный номер: 5-8840-2359.



5170 ПРИСПОСОБЛЕНИЕ ДЛЯ ДЕМОНТАЖА ЗАДНЕГО САЛЬНИКА КОЛЕНВАЛА (ISUZU)

- Используется для снятия заднего сальника коленвала.
- Благодаря конструкции с 3-мя захватами сальник плотно фиксируется, упрощая процедуру.
- Применение: Isuzu, 3.5 т. (4JB1, 4JG1, 4JG2, 4JH1, 4JJ1), RT50(4JJ1), RF10(4JK1).
- Оригинальный номер: 5884023600.



7770 ПРИСПОСОБЛЕНИЕ ДЛЯ УСТАНОВКИ ЗАДНЕГО САЛЬНИКА КОЛЕНВАЛА И САЛЬНИКА ВЕНТИЛЯТОРА ISUZU

- Предназначен для установки заднего сальника коленвала и сальника вентилятора.
- Оригинальный номер сальника: BZ4837G/BZ5016E.
- Применение: ISUZU 6WA1, 6WGI.



4147 НАБОР ДЛЯ ЗАМЕНЫ САЛЬНИКА КОЛЕНВАЛА (ГРУЗОВИКИ ISUZU МАЛОЙ ГРУЗОПОДЪЕМНОСТИ)

- Специально предназначен для замены сальника коленвала.
- Не повреждает сальник и сопряженные детали.
- Применение: грузовые автомобили ISUZU. Двигатели: 4 HE1, 4HG1, 6HH1, 6HK1.
- Оригинальный номер сальника: Передний BZ4365E, Задний BZ4219E.



Задний сальник: BZ4219E
Передний сальник: BZ4365E





5171 ОПРАВКА ДЛЯ ЗАПРЕССОВКИ ОБОЙМЫ ПОДШИПНИКА ПЕРЕДНЕЙ СТУПИЦЫ ISUZU

- Используется для замены подшипника передней ступицы.
- Рекомендуется использовать с JTC-5183 (опционально).
- Применение: ISUZU RT50 (пикап).
- Оригинальные номера (IM): 5-8522-0054-0, 9-8522-1270-0, 5-8840-2852-0.

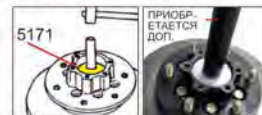

5172 ОПРАВКА ДЛЯ УСТАНОВКИ САЛЬНИКА ПЕРЕДНЕЙ СТУПИЦЫ ISUZU

- Специально разработано для установки сальника передней ступицы ISUZU.
- Рекомендуется использовать с JTC-5183 (опционально).
- Применение: ISUZU RT50 (пикап).
- Оригинальные номера (IM): 5-8840-2853-0, 5-8840-2854-0.



5173 ОПРАВКА ДЛЯ УСТАНОВКИ САЛЬНИКА ПЕРЕДНЕГО МОСТА

- Используется для установки сальника переднего моста.
- Может применяться с JTC-5183.
- Применение: ISUZU RT50 (пикап).
- Оригинальный номер (IM): 5-8840-2407-0.



5174 ОПРАВКА ДЛЯ УСТАНОВКИ ИГОЛЬЧАТОГО ПОДШИПНИКА ISUZU (RT50)

- Используется для установки игольчатого подшипника.
- Используется с JTC-5183 (опционально).
- Применение: ISUZU RT50 (пикап).
- Оригинальный номер (IM): 5-8840-2408-0.



5175 ОПРАВКА ДЛЯ ЗАПРЕССОВКИ ЗАДНЕГО ПОДШИПНИКА ISUZU (RT50)

- Используется для запрессовки заднего подшипника.
- Применение: ISUZU RT50 (пикап).
- Оригинальный номер (IM): 9-8522-1271-0.



5176 ОПРАВКА ДЛЯ СНЯТИЯ САЛЬНИКА ЗАДНЕГО МОСТА ISUZU

- Используется для снятия сальника заднего моста.
- Применение: ISUZU RT50 (пикап).
- Оригинальный номер (IM): 9-8522-1246-0.



5177 ОПРАВКА ДЛЯ УСТАНОВКИ САЛЬНИКА ЗАДНЕЙ ПОЛУОСИ ISUZU (RT50)

- Применяется для установки сальника задней полуоси.
- Применяется с JTC-5183.
- Применение: ISUZU RT50 (пикап).
- Оригинальный номер (IM): 5-8840-2202-0.



5178 ОПРАВКА ДЛЯ УСТАНОВКИ СЕНСОРНОГО КОЛЬЦА ABS ISUZU (RT50)

- Используется для установки кольца ABS.
- Используется с JTC-5183.
- Применение: ISUZU RT50 (пикап).
- Оригинальный номер (IM): 5-8840-2789-0.



5180 ОПРАВКА ДЛЯ УСТАНОВКИ САЛЬНИКА

- Используется для установки уплотнения (сальника) трубок высокого давления.
- Применение: ISUZU 3.5T (4JB 1.4JG 1.4JG 2.4JH 1.4JJ1), RT50 (4JJ1), RF10 (4JK1).
- Оригинальный номер (IM): 5-8840-2820-0.



5181 ГОЛОВКА ДЛЯ РЕГУЛИРОВКИ КЛАПАНОВ ISUZU (3.5T, RT50, RF10)

- Внутри предусмотрено отверстие под отвертку.
- Применение: ISUZU 3.5T (4JB 1.4JG 1.4JG 2.4JH 1.4JJ1), RT50 (4JJ1), RF10 (4JK1).
- Оригинальный номер (IM): 5-8840-2822-0.



5182 ПРИСПОСОБЛЕНИЕ ДЛЯ РАССУХАРИВАНИЯ КЛАПАНОВ ISUZU (3.5T, RT50, RF10)

- Используется для рассухаривания клапанов.
- Применение: ISUZU 3.5T (4JB 1.4JG 1.4JG 2.4JH 1.4JJ1), RT50 (4JJ1), RF10 (4JK1).
- Оригинальный номер (IM): 5-8840-2816-0.

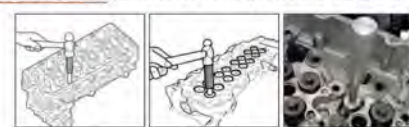

5183 ВСПОМОГАТЕЛЬНАЯ РУКОЯТКА ДЛЯ УСТАНОВКИ ПОДШИПНИКОВ И САЛЬНИКОВ (ISUZU)

- Применяется для установки подшипников и сальников.
- Используется с JTC-5178, JTC-5177, JTC-5174, JTC-5172, JTC-5173, JTC-5194, JTC-5196, JTC-5197, JTC-5171.
- Размер: $\phi 32 \times 237$ мм.
- Оригинальный номер (IM): 5-8840-2117-0.



5186 СЪЕМНИК НАПРАВЛЯЮЩЕГО ПОДШИПНИКА МКПП (ISUZU)

- Используется для снятия направляющего подшипника первичного вала КПП.
- Используется с обратным молотком.
- Применение: ISUZU 3.5 т. (4JJ1) 150 л.с. RT50 (4JJ1).
- Оригинальный номер: 5-8840-2000-0.



5187 СЪЕМНИК МАСЛЯНОГО ФИЛЬТРА ДЛЯ ГРУЗОВЫХ АВТОМОБИЛЕЙ ISUZU, HINO (118 ММ./16РТ)

- Используется для снятия масляного фильтра.
- Применение: ISUZU 4.9т., 6.5т., 8.7т., 9.5т., 11т., 17т.; HINO 17т. (Euro 4).
- Размер: 1/2" Dr.x 118 мм, 16 граней.



5188 СЪЕМНИК ВЕРХНЕЙ ШАРОВОЙ ОПОРЫ ISUZU (RT50)

- Используется для демонтажа верхней шаровой опоры передней оси.
- Применение: ISUZU RT50 (пикап).
- Оригинальный номер (IM): 5-8840-2121-0.



5189 СЪЕМНИК НИЖНЕЙ ШАРОВОЙ ОПОРЫ ISUZU (RT50)

- Используется для демонтажа нижней шаровой опоры передней оси.
- Применение: ISUZU RT50 (пикап).
- Оригинальный номер (IM): 5-8840-2017-0.

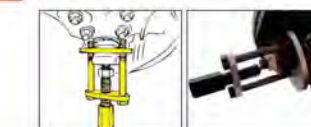

5190 ПРИСПОСОБЛЕНИЕ ДЛЯ ЗАМЕНЫ САЙЛЕНТБЛОКА РЫЧАГА ПОДВЕСКИ ISUZU (RT50)

- Применяется с гидравлическим приводом (приобретается отдельно).
- Применение: ISUZU RT50 (пикап).
- Оригинальные номера (IM): 5-8840-0257-0, 5-8840-2327-0.



5191 НАБОР ПРИСПОСОБЛЕНИЙ ДЛЯ ЗАМЕНЫ САЙЛЕНТБЛОКА РАМЫ ISUZU (RT50)

- Применяется для демонтажа/монтажа сайлентблока рамы.
- Может использоваться с гидравлическим прессом.
- Применение: ISUZU RT50 (пикап).
- Оригинальные номера (IM): 5-8840-2309-0, 5-8840-2309-2, 5-8840-2309-3.



5192 НАБОР ПРИСПОСОБЛЕНИЙ ДЛЯ ДЕМОНТАЖА ПОДШИПНИКА ПЕРВИЧНОГО ВАЛА КОРОБКИ ПЕРЕДАЧ (ISUZU RT50)

- Используется для демонтажа подшипника первичного вала.
- Применение: ISUZU RT50 (пикап).
- Оригинальные номера (IM): 5-8840-2 156-0, 5-8840-2027-0, 5-8840-2158-0.



5193 ПРИСПОСОБЛЕНИЕ ДЛЯ УСТАНОВКИ ПОДШИПНИКА ОСНОВНОГО ВАЛА КПП ZF

- Используется для установки подшипника основного вала КПП ZF.
- Применение: ISUZU RT50 (пикап).
- Оригинальные номера (IM): 5-8840-2159-0, 5-8840-2194-0, 9-8522-1165-0.

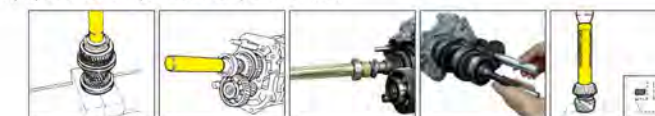

5194 НАБОР ОПРАВОК ДЛЯ УСТАНОВКИ САЛЬНИКА МКПП ISUZU RT50

- Используется для установки сальников МКПП.
- Применение: ISUZU RT50 (пикап).
- Оригинальные номера (IM): 5-8522-0050-0, 5-8840-0026-0, 5-8840-2797-0.





5195 ПРИСПОСОБЛЕНИЕ ДЛЯ МОНТАЖА/ДЕМОНТАЖА ШЕСТЕРНИ ПОЛУОСИ ДИФФЕРЕНЦИАЛА (ISUZU RT50)

- Используется для монтажа/демонтажа шестерни полуоси дифференциала.
- Применение: ISUZU RT50 (Pickup).
- Оригинальный номер (IM): 5-8840-2682-0.



5196 НАБОР ПРИСПОСОБЛЕНИЙ ДЛЯ УСТАНОВКИ ПОДШИПНИКА ДИФФЕРЕНЦИАЛА ISUZU (RT50)

- Специально разработан для установки подшипника дифференциала.
- Используется с JTC-5183 (приобретается дополнительно).
- Применение: ISUZU RT50 (пикап).
- Оригинальные номера (IM): 5-8840-2782-0, 5-8840-2783-0, 5-8840-2784-0, 9-8522-127 4-0, 9-8522-1141-0.

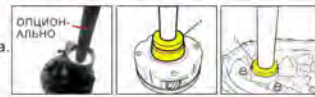

5197 ПРИСПОСОБЛЕНИЕ ДЛЯ УСТАНОВКИ ШКИВА КОМПРЕССОРА КОНДИЦИОНЕРА ISUZU (RT-50)

- Применяется для установки шкива компрессора кондиционера.
- Используется с JTC-5183 (приобретается дополнительно).
- Применение: ISUZU RT50 (пикап).
- Оригинальный номер (IM): 5-8840-0118-0.

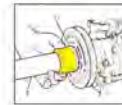

5179 ОПРАВКА ДЛЯ ДЕМОНТАЖА ГАЙКИ СТУПИЦЫ КОЛЕСА ISUZU (RT50)

- Используется для демонтажа гайки ступицы колеса.
- PCD 53 мм.х 6.3 мм./2PT.
- Применение: ISUZU RT50 (пикап).
- Оригинальный номер (IM): 5-8840-2117-0.



7758 ГОЛОВКА ДЛЯ ГАЙКИ ЗАДНЕЙ СТУПИЦЫ ISUZU (3.5T)

- Специально предназначена для снятия гайки задней ступицы.
- Размер: 1/2" Dr, диаметр 70 х Ø 9.5/ 2 грани.
- Применение: ISUZU 3.5T.

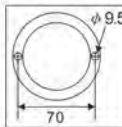

7778 ГОЛОВКА ТОРЦЕВАЯ ДЛЯ СТУПИЧНЫХ ГАЕК ЗАДНИХ КОЛЕС ISUZU

- Предназначена для снятия ступичных гаек задних колес.
- Применение: ISUZU 7.5 T
- Размеры: 1/2"DR x PCD 74мм x 9.5 мм / 2PT

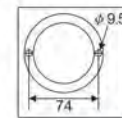

7898 ГОЛОВКА СТУПИЧНАЯ ДЛЯ ЗАДНЕЙ ОСИ ISUZU

- Выполнена из специального сорта стали для уверенного и надёжного проведения работы по откручиванию и затягиванию гаек моста.
- Длина: 100 мм.
- Размеры: 3/4" x 115 мм / 6 гр.
- Применение: грузовой автомобиль ISUZU FVR 17 т.

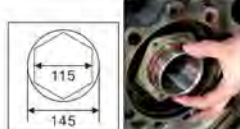

4107 ГОЛОВКА ДЛЯ ДЕМОНТАЖА СТУПИЧНОЙ ГАЙКИ MITSUBISHI DELICA

- Применяется для снятия ступичной гайки.
- Применение: MITSUBISHI DELICA 2500 см³.

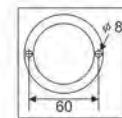

7071 КЛЮЧ ДЛЯ ЗАМЕНЫ ФИЛЬТРА ВЕНТИЛЯЦИИ КАРТЕРА ISUZU

- Размеры: 1/2", внутр. диаметр 82 мм, 8 посадочных точек.
- Применение: грузовой автомобиль ISUZU 6HK 1/4T.
- OEM номера: 8-97606319-0, 8-97385918-0.



7072 КЛЮЧ ДЛЯ ЗАМЕНЫ ФИЛЬТРА ВЕНТИЛЯЦИИ КАРТЕРА ISUZU

- Размеры: 1/2", внутр. диаметр 82 мм, 16 посадочных точек.
- Применение: грузовые автомобили ISUZU.
- OEM номер: 8-97625726-0.



6781 СЪЕМНИК ФИЛЬТРОВ ТОПЛИВНЫХ (ДЛЯ СРЕДНЕТОННАЖНЫХ ГРУЗОВЫХ АВТОМОБИЛЕЙ)

- Размер: 1/2", диаметр 101 мм, 15 граней.
- Применение: среднетоннажные грузовики, двигатель GH5/GH7 (2011-).

5476 СЪЕМНИК ТОПЛИВНОГО ФИЛЬТРА ДЛЯ ГРУЗОВИКОВ СРЕДНЕЙ ГРУЗОПОДЪЕМНОСТИ (NISSAN UD, ДИЗЕЛЬ)

- Специально разработан для демонтажа топливных фильтров.
- Используется с ключами: 1/2" Dr.
- Применение: Nissan UD средней грузоподъемности.
- Тип двигателя: UD GH5, GH7.



5477 СЪЕМНИК ТОПЛИВНОГО ФИЛЬТРА ДЛЯ ГРУЗОВИКОВ ВЫСОКОЙ ГРУЗОПОДЪЕМНОСТИ (NISSAN UD И VOLVO, ДИЗЕЛЬ)

- Специально разработан для демонтажа топливных фильтров.
- Используется с ключами: 1/2" Dr.
- Применение: Nissan UD и Volvo высокой грузоподъемности.
- Тип двигателя: UD GH11, GH13.



6784 СЪЕМНИК ФИЛЬТРОВ ТОПЛИВНЫХ ISUZU ДИЗЕЛЬ (4JJ1-TCS)

- Размер: 1/2", диаметр 84 мм, 12 граней.
- Оригинальный номер: 8-98158458-1.
- Применение: ISUZU 4JJ1-TCS (2011-).

4401 НАБОР ДЛЯ ДЕМОНТАЖА ТОПЛИВНЫХ ФИЛЬТРОВ ISUZU (EURO 5)

- Используется для снятия пластиковой крышки при замене топливного фильтра.
- В комплекте специальная головка 1/2" DR предназначена для установки/демонтажа топливного штуцера.
- Размер ключа: 1/2" DR, внутренний диаметр 87 мм., 12-ти гранный.
- Применение: Isuzu ELF/Forward (после 2011 г.в.)
- Оригинальный номер: 8981584580.



6783 СЪЕМНИК ФИЛЬТРОВ ТОПЛИВНЫХ ISUZU ДИЗЕЛЬ (4LE2)

- Размер: 1/2", диаметр 89 мм, 8 граней.
- Оригинальный номер: 8-98242611-0.
- Применение: ISUZU 4LE2 (7T).

4402 КЛЮЧ ДЛЯ ДЕМОНТАЖА ТОПЛИВНЫХ ФИЛЬТРОВ ISUZU (EURO 4)

- Используется для снятия пластиковой крышки при замене топливного фильтра.
- Размер ключа: 1/2" DR, внутренний диаметр 100 мм., 12-ти гранный.
- Применение: Isuzu ELF/Forward (2007- 2011 г.в.)
- Оригинальный номер: 8980399871.



6794 СЪЕМНИК ФИЛЬТРОВ ТОПЛИВНЫХ ISUZU ДИЗЕЛЬ ISUZU (4JJ1, EURO 5)

- Размер: 1/2" DR x 102 мм/ 8 граней.
- Применение: ISUZU NLR (4JJ1, EURO 5), HINO #300 (3.5T EURO5)
- Оригинальный номер: 8-98096004-0



7885 КЛЮЧ ДЛЯ СНЯТИЯ КОРПУСА ТОПЛИВНОГО ФИЛЬТРА ISUZU (11T)

- Используйте для снятия пластикового корпуса при замене топливного фильтра.
- Размер: 1/2 дюйма, внутренний диаметр 119 мм, 8гр.
- Применение: ISUZU 11 тонн, FRR EURO 5.
- IM-номер: Специально для 8-98092482-1.



4403 КЛЮЧ ДЛЯ ДЕМОНТАЖА ТОПЛИВНЫХ ФИЛЬТРОВ HINO (EURO 5)

- Используется для снятия пластиковой крышки при замене топливного фильтра.
- Размер ключа: 1/2" DR, внутренний диаметр 86 мм., 12-ти гранный.
- Дополнительно возможно использование головки JTC-4401-1 (в комплект не входит) для установки/демонтажа топливного штуцера.
- Применение: Hino 300 (3.5t-8.5t), Toyota Dyna, Hiace.



6782 СЪЕМНИК ФИЛЬТРОВ ТОПЛИВНЫХ, HINO ДИЗЕЛЬ (ДЛЯ СРЕДНЕТОННАЖНЫХ ГРУЗОВЫХ АВТОМОБИЛЕЙ)

- Размер: 1/2", диаметр 105.5 мм, 6 граней.
- Применение: среднетоннажные грузовики, двигатель HINO J07 (старше 2011 года).

5294 КЛЮЧ ДЛЯ МАСЛЯНОГО ФИЛЬТРА HINO

- Предназначен для демонтажа и установки масляного фильтра грузовиков HINO.
- Используется с ключом 1/2".
- Применение: грузовики HINO после 2003 г.в.
- Оригинальный номер: 103251, S23401-11840-A.

7877 СЪЕМНИК МАСЛЯНОГО ФИЛЬТРА HINO, EURO5 (105,5/6 ГРАНЕЙ)

- Специально предназначен для снятия и установки масляных фильтров дизельных двигателей.
- Размер: 1/2" Dr/ высота 21 x 105.5 мм / 6 граней.
- Применение: автобусы HINO (Euro 5).



7761 СЪЕМНИК МАСЛЯНОГО ФИЛЬТРА FUSO, HINO (108/16 ГРАНЕЙ)

- Применяется для снятия и установки масляного фильтра грузового автомобиля.
- Применение: грузовые автомобили FUSO, HINO.
- Размер: 1/2" Dr x 108 мм/16 граней.
- Номер фильтра HINO: 12108-EV011/ S1560-7173/15607-1780.
- Номер фильтра FUSO: ME228898.
- Номер фильтра ISUZU: 1-3240160-1/ 1-13240161-2.



7971 СЪЕМНИК МАСЛЯНОГО ФИЛЬТРА HINO (108,5/16 ГРАНЕЙ)

- Предназначен для снятия и установки масляного фильтра грузовых автомобилей.
- Размеры: 1/2" x 108,5 мм / 16 граней.
- Применение: HINO J08C.
- Номер фильтра HINO: 15613-EV024 (тайского производства).



7889 КЛЮЧ ДЛЯ ЗАМЕНЫ ФИЛЬТРА ВЕНТИЛЯЦИИ КАРТЕРА HINO

- Предназначен для снятия и установки фильтра принудительной вентиляции картера.
- Применение: двигатели HINO E13C, A09C, J05E, J08E.
- Номера фильтров: S1222EV041, S1222EV011.



7070 КЛЮЧ ДЛЯ ПРОТИВОДЫМНОГО ФИЛЬТРА ГРУЗОВЫХ АВТОМОБИЛЕЙ HINO

- Размеры: 1/2", внутр. диаметр 102.5 мм, 16 посадочных точек.
- Применение: грузовые автомобили HINO A05C/4T, A09C.
- OEM номера: 23313-EV010, 23313-EV020.



5469 КЛЮЧ ДЛЯ РЕГУЛИРОВКИ ТОРМОЗОВ HINO (#700)

- Используется для регулировки тормозов на грузовиках HINO.
- Применение: HINO #700.

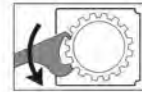

5295 ГОЛОВКА ДЛЯ САЛЬНИКА МЕХАНИЗМА РУЛЕВОГО УПРАВЛЕНИЯ HINO

- Специальная конструкция с двумя шпильками предназначена для откручивания и затягивания гаек во время замены сальника механизма рулевого управления.
- Используется с ключом 1/2".
- Применение: грузовики HINO после 1994 г.в., грузоподъемностью 21-35 тонн.

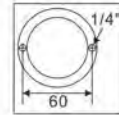

7762 ГОЛОВКА ДЛЯ ГАЙКИ ЗАДНЕЙ СТУПИЦЫ HINO (3.5T)

- Специально предназначена для снятия гайки заднего колеса.
- Размер: 1/2" Dr. диаметр 67 x φ 8,0/ 2 грани.
- Применение: HINO 300 (3.5T).

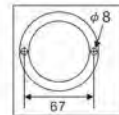

5296 ГОЛОВКА СТУПИЧНАЯ ДЛЯ ЗАДНЕЙ ОСИ HINO

- Изготовлена из высококачественной стали, обладает высокой прочностью, предназначена для демонтажа ступичных гаек.
- Используется с ключом 3/4".
- Общая длина: 84 мм.
- Размеры: 105 мм/8 граней.
- Применение: грузовики HINO грузоподъемностью 11,9 тонн.

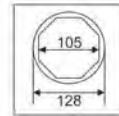

5582 ГОЛОВКА ДЛЯ ГАЙКИ ЗАДНЕЙ СТУПИЦЫ HINO 120 MM

- Предназначена для снятия гайки ступицы, изготовлена из специального сплава высокой прочности.
- Общая длина: 320 мм.
- Размер: 3/4" DR x 120 мм / 8PT.
- Применение: грузовые автомобили HINO, 17 т.

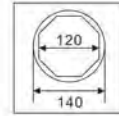

4148 ПРИСПОБЛЕНИЕ ДЛЯ УСТАНОВКИ ЗАДНЕГО САЛЬНИКА КОЛЕНВАЛА HINO (J08C)

- Специально предназначено для установки без повреждений заднего сальника коленвала.
- Применение: HINO 15 тонн/17 тонн.
- Оригинальный номер сальника: AZ4079-F.



5464 ПРИСПОБЛЕНИЕ ДЛЯ УСТАНОВКИ ПЕРЕДНЕГО САЛЬНИКА КОЛЕНВАЛА HINO (J08C)

- Специально разработан для установки переднего сальника коленвала без возможных повреждений.
- Инструмент прост в использовании. Экономит время.
- Применение: HINO 11, 15, 17 т.
- Оригинальный номер: BZ4820E.

4149 ПРИСПОБЛЕНИЕ ДЛЯ УСТАНОВКИ ПЕРЕДНЕГО САЛЬНИКА КОЛЕНВАЛА (HINO)

- Специально предназначено для установки без повреждений переднего сальника коленвала.
- Применение: Грузовые автомобили HINO, PROFIA K13C-TE 350P, 700 серии E13C 420P.
- Оригинальный номер сальника: AH3618-M, BZ5376E.

7870 СЪЕМНИК ФОРСУНОК (HINO J08C/J08E)

- Специально предназначен для снятия форсунок.
- Применение: грузовые автомобили HINO J08C, J08E.

7871 НАБОР ИНСТРУМЕНТОВ ДЛЯ СНЯТИЯ И УСТАНОВКИ ВТУЛКИ ТОПЛИВНОЙ ФОРСУНКИ (HINO J08C/J08E)

- Специально предназначен для снятия и установки втулки топливной форсунки.
- Применение: грузовые автомобили HINO J08C, J08E.
- Номер втулки топливной: 111761190.

7872 НАБОР ИНСТРУМЕНТОВ ДЛЯ СНЯТИЯ И УСТАНОВКИ ВТУЛКИ ТОПЛИВНОЙ ФОРСУНКИ + СЪЕМНИК ФОРСУНКИ (HINO J08C/J08E)

- В комплекте: JTC-7870, JTC-7871.
- Специально предназначен для снятия и установки втулки топливной форсунки.
- Применение: грузовые автомобили HINO J08C, J08E.

7766 КЛЮЧ ДЛЯ РЕГУЛИРОВКИ ТОРМОЗОВ (HINO) #700

- Для регулировки тормоза грузового автомобиля HINO #700.
- Применение: HINO #700.
- Угол ручки направлен вниз, что позволяет избежать блокировки.



7774 ПРИСПОБЛЕНИЕ ДЛЯ УСТАНОВКИ ПЕРЕДНЕГО САЛЬНИКА КОЛЕНВАЛА HINO

- Предназначен для быстрой установки переднего сальника коленчатого вала без его повреждения.
- Оригинальный номер сальника: BZ5221E.
- Размер сальника φ 96 x φ 131 x 16 мм.
- Применение: HINO K13C-TV.



5583 ПРИСПОБЛЕНИЕ ДЛЯ УСТАНОВКИ ЗАДНЕГО САЛЬНИКА (K13C)

- Предназначен для установки заднего сальника.
- Прост в использовании, экономит время и предотвращает повреждение сальника во время установки.
- Применяется: двигатель HINO P11C / K13C (1999-2002).
- Оригинальный номер сальника: BZ5377F.
- Размер сальника: φ 116 x φ 151 x 15 мм.



5465 ПРИСПОБЛЕНИЕ ДЛЯ УСТАНОВКИ ПЕРЕДНЕГО САЛЬНИКА КОЛЕНВАЛА HINO (E13C)

- Специально разработан для установки переднего сальника коленвала без возможных повреждений.
- Инструмент прост в использовании. Экономит время.
- Применение: HINO E13C 700.



5466 ПРИСПОБЛЕНИЕ ДЛЯ УСТАНОВКИ ЗАДНЕГО САЛЬНИКА КОЛЕНВАЛА HINO (E13C)

- Специально разработан для установки заднего сальника коленвала без возможных повреждений.
- Инструмент прост в использовании. Экономит время.
- Применение: HINO E13C 700.



5161 ПРИСПОБЛЕНИЯ ДЛЯ УСТАНОВКИ ЗАДНЕГО САЛЬНИКА КОЛЕНВАЛА (NISSAN UD, SK)

- Используется для установки заднего сальника коленвала на грузовых автомобилях Nissan UD.
- Применение: UD350 (Ck450), более 20 тонн UD380 (Ck451).
- Оригинальный номер сальника: BZ5967E.



5162 ПРИСПОБЛЕНИЯ ДЛЯ УСТАНОВКИ ЗАДНЕГО САЛЬНИКА КОЛЕНВАЛА (NISSAN UD, CW)

- Используется для установки заднего сальника коленвала на грузовых автомобилях Nissan UD.
- Применение: CW520, Cw530.
- Оригинальный номер сальника: BZ5333E (для Cw520), BZ4938E (для Cw530).



7771 ПРИСПОБЛЕНИЕ ДЛЯ УСТАНОВКИ ЗАДНЕГО САЛЬНИКА КОЛЕНВАЛА (FE6)

- Предназначен для установки заднего сальника коленвала.
- Применение: UD FE6 17T Euro 4.



7988 КОМПЛЕКТ ДЛЯ УСТАНОВКИ ПЕРЕДНЕГО САЛЬНИКА КОЛЕНВАЛА UD (11T/17T EURO 5)

- Предназначен для установки переднего сальника коленвала.
- Применение: UD МК (11 т), PK (17 т) Euro 5.
- Тип двигателя: GH7/7L.
- Оригинальный номер производителя: 88840424.



7989 КОМПЛЕКТ ДЛЯ УСТАНОВКИ ЗАДНЕГО САЛЬНИКА КОЛЕНВАЛА UD (11T/17T EURO 5)

- Предназначен для установки заднего сальника коленвала.
- Применение: UD МК (11 т), PK (17 т) Euro 5.
- Тип двигателя: GH7/7L.
- Оригинальный номер производителя: 88840423.



**7985 ОПРАВКА ДЛЯ УСТАНОВКИ САЛЬНИКОВ
ЗАДНЕГО МОСТА ZF**

- Предназначена для установки сальника заднего моста; двусторонняя конструкция обеспечивает установку как внешних, так и внутренних сальников.
- Применение: задний мост AV132, AV133 ZF.
- Номера сальников: 0734319643, 0734319644.
- Оригинальный номер производителя: 5870051053.



**7968 КОМПЛЕКТ ДЛЯ РАБОТ С ГАЙКАМИ
ЗАДНЕГО МОСТА ZF**

- Предназначен для откручивания и затягивания гаек заднего моста.
- Применение: задний мост AV132 ZF.
- Оригинальный номер производителя: 5870401146.



**5479 ПРИСПОСОБЛЕНИЕ ДЛЯ СНЯТИЯ
САПУНА ТРАНСМИССИИ ZF**

- Используется для снятия сапуна трансмиссии типа ZF.
- Размер: 1/2" Dg.x17 мм, 6 граней.
- Применение: ZF-5S400, 6S500 трансмиссия (включая 5 и 6-ступенчатой КПП), Leadca 3.5T, FOTON 3.5T, 8.5T и т.д.
- Оригинальный номер (ZF): HX46.000.559.

**5480 ПРИСПОСОБЛЕНИЕ ДЛЯ УСТАНОВКИ
САЛЬНИКОВ МКПП**

- Предназначено для установки сальников МКПП.
- Изготовлено из полимерного материала, что позволяет избежать повреждения сальника.
- Применение: ZF-5S400 (5-ступенчатая КПП), Leadca 3.5T, FOTON 3.5T и т.д.
- Оригинальный номер (ZF): AA00592086.

**5481 ПРИСПОСОБЛЕНИЕ ДЛЯ ДЕМОНТАЖА
ПОДШИПНИКА С ОСНОВНОГО ВАЛА МКПП**

- Предназначено для снятия подшипника основного вала КПП.
- Применение: ZF-5S400 (5-ступенчатая КПП), Leadca 3.5T, FOTON 3.5T и т.д.
- Оригинальный номер (ZF): HX53.000.087.

**5482 ПРИСПОСОБЛЕНИЕ ДЛЯ ДЕМОНТАЖА
ПОДШИПНИКА С ВТОРИЧНОГО ВАЛА МКПП**

- Предназначено для снятия подшипника вторичного вала КПП.
- Применение: ZF-5S400 (5-ступенчатая КПП), Leadca 3.5T, FOTON 3.5T и т.д.
- Оригинальный номер (ZF): HX53.000.088.

**5483 ФИКСИРУЮЩЕЕ ПРИСПОСОБЛЕНИЕ
ДЛЯ ЦЕНТРОВКИ ВАЛОВ ZF**

- Используется для центровки валов коробки ZF.
- Применение: ZF-5S400 (5-ти скоростная КПП), Leadca 3.5T, FOTON 3.5T и т.д.
- Оригинальный номер ZF: HX56.000.346.



5484 СЪЕМНИК ГЛАВНОЙ ОСИ КОРОБКИ ZF

- Используется для снятия главной оси коробки ZF.
- Применение: ZF-5S400 (5-ступенчатая КПП), Leadca 3.5T, FOTON 3.5T и т.д.
- Оригинальный номер (ZF): HX53.000.089.



5485 СЪЕМНИК ПОДШИПНИКА (ZF)

- Применяется для удаления подшипника в коробке ZF.
- Применение: ZF-5S400 (5-ступенчатая КПП), Leadca 3.5T, FOTON 3.5T и т.д.
- Оригинальный номер (ZF): HX53.000.086.

**5486 ПРИСПОСОБЛЕНИЕ ДЛЯ ФИКСАЦИИ
ВАЛОВ КОРОБКИ ZF**

- Используется для фиксации основного и вспомогательного валов при ремонте КПП.
- Так же используется для фиксации вилки вала.
- Применение: ZF-5S400 (5-ступенчатая КПП), Leadca 3.5T, FOTON 3.5T и т.д.
- Оригинальный номер (ZF): HT66.000.117.



**5487 ПРИСПОСОБЛЕНИЕ ДЛЯ УСТАНОВКИ
САЛЬНИКА КПП ZF**

- Применяется для установки сальника КПП.
- Изготовлено из полиформальдегида, благодаря которому предотвращается повреждение сальника.
- Применение: ZF-6S500 (6-ступенчатая КПП), FOTON 8.5 т. и аналоги.
- Оригинальный номер (ZF): 1X56.196.583.

5488 ПРИСПОСОБЛЕНИЕ ДЛЯ УСТАНОВКИ САЛЬНИКА КПП ZF

- Предназначен для установки сальника КПП.
- Изготовлено из полиформальдегида, благодаря которому предотвращается повреждение сальника.
- Применение: ZF-6S500 (6-ступенчатая КПП), FOTON 8.5T и др.
- Оригинальный номер (ZF): 1X56.196.584.

5489 ПРИСПОСОБЛЕНИЕ ДЛЯ УСТАНОВКИ ШЕСТЕРНИ ЗАДНЕГО ХОДА ZF

- Разработана для центровки вала переключения передач.
- Применение: ZF-6S500 (6-ступенчатая КПП), FOTON 8.5T.
- Оригинальный номер (ZF): 1X56.196.582.

5490 ОПРАВКА ДЛЯ УСТАНОВКИ ШЕСТЕРНИ ЗАДНЕГО ХОДА (ZF)

- Применяется для установки шестерни заднего хода в коробке ZF.
- Применение: ZF-6S500 (6-ступенчатая КПП), FOTON 8.5T и др.
- Оригинальный номер (ZF): 1X56.196.596.

5491 ОПРАВКА ДЛЯ УСТАНОВКИ ПОДШИПНИКОВ (ZF)

- Используется для установки подшипников.
- Применение: ZF-6S500 (6-ступенчатая КПП), FOTON 8.5T и др.
- Оригинальный номер (ZF): 1X56.196.597.

**5492 ПРИСПОСОБЛЕНИЕ ДЛЯ УСТАНОВКИ
ШЕСТЕРНИ ГЛАВНОГО ВАЛА (ZF)**

- Предназначен для установки главного вала шестерни и входного вала зубчатой передачи.
- Применение: ZF-6S500 (6-ступенчатая КПП), FOTON 8.5T и др.
- Оригинальный номер (ZF): 1X56.196.593.

**5493 УНИВЕРСАЛЬНЫЙ СЪЕМНИК ПОДШИПНИКА
ВАЛА КПП ZF**

- Используется для демонтажа подшипника вала КПП.
- Применение: ZF-6S500 (6-ступенчатая КПП), FOTON 8.5 т. и аналоги.
- Оригинальный номер (ZF): 1X56.122.304.

**5494 ПРИСПОСОБЛЕНИЕ ДЛЯ ФИКСАЦИИ
ПОДШИПНИКА (ZF)**

- Используется для фиксации подшипника при установке синхронизатора.
- Применение: ZF-5S400 (5-ти скоростная), Leadca 3.5т., FOTON 3.5т.
- Оригинальный номер (ZF): HX56.000.333.



**5495 ПРИСПОСОБЛЕНИЕ ДЛЯ СНЯТИЯ
ПОДШИПНИКА ОСНОВНОГО ВАЛА КПП ZF**

- Предназначен для снятия подшипника основного вала коробки передач ZF.
- Применение: ZF-6S500 (6-ступенчатая КПП), FOTON 8.5T и др.
- Оригинальный номер (ZF): 1X56.136.740.

**5496 ПРИСПОСОБЛЕНИЕ ДЛЯ СНЯТИЯ
ПОДШИПНИКА ВТОРИЧНОГО ВАЛА КПП ZF**

- Предназначен для снятия подшипника вторичного вала коробки передач ZF.
- Применение: ZF-6S500 (6-ступенчатая КПП), FOTON 8.5T и др.
- Оригинальный номер (ZF): 1X56.136.741.

5497 УДЛИНИТЕЛЬ ДЛЯ JTC-5493, JTC-5495

- Используется в качестве удлинителя к приспособлениям JTC-5493, JTC-5495.
- Применение: ZF-6S500 (6-ступенчатая КПП), FOTON 8.5T и др.
- Оригинальный номер (ZF): 1X56.122.310.





5498 ОПРАВКА ДЛЯ СЪЕМНИКА ПОДШИПНИКА JTC-5497

- Используется с JTC-5497.
- Применение: ZF-6S500 (6-ступенчатая КПП), FOTON 8.5T и др.
- Оригинальный номер (ZF): 1X56.122.303.

5499 ПРИСПОСОБЛЕНИЕ ДЛЯ ФИКСАЦИИ ГЛАВНОГО ВАЛА (ZF)

- Предназначен для фиксации и выравнивания главного вала, промежуточного вала и вала вилки переключения передач.
- Применение: ZF-6S500 (6-ступенчатая КПП), FOTON 8.5T и др.
- Оригинальный номер (ZF): 1X56.196.595.



5154 СЪЕМНИК ПОДШИПНИКА КОРОБКИ ПЕРЕДАЧ ГРУЗОВЫХ АВТОМОБИЛЕЙ

- Идеальный инструмент для демонтажа подшипников коробки передач грузовых автомобилей.
- Не повреждает подшипник и сопряженные детали.
- Применение: Грузовые автомобили грузоподъемностью 4 тонны и выше.



5155 ОПРАВКА ДЛЯ СНЯТИЯ ПОДШИПНИКА ТРАНСМИССИИ ISUZU

- Применяется для снятия подшипника трансмиссии грузовых автомобилей ISUZU.
- Оригинальный номер: #308, применяется совместно с JTC-5154.
- Применение: подшипники трансмиссий грузовых автомобилей ISUZU.



5156 ОПРАВКА ДЛЯ СНЯТИЯ ПОДШИПНИКА ТРАНСМИССИИ HINO

- Применяется для снятия подшипника трансмиссии грузовых автомобилей HINO.
- Оригинальный номер: #309, применяется совместно с JTC-5154.
- Применение: подшипники трансмиссий грузовых автомобилей HINO Koouzi грузоподъемностью 15 тонн.



5157 ОПРАВКА ДЛЯ СНЯТИЯ ПОДШИПНИКА ТРАНСМИССИИ SCANIA

- Применяется для снятия подшипника трансмиссии грузовых автомобилей SCANIA.
- Оригинальный номер: #310, применяется совместно с JTC-5154.
- Применение: подшипники трансмиссий грузовых автомобилей SCANIA.



7686 НАБОР СЪЕМНИКОВ ДЛЯ РЕМОНТА КПП (ZF 16S)

- Предназначен для безопасного демонтажа трансмиссии, подшипников, втулок, шестеренок без повреждения соседних деталей.
- Применение: Европейские грузовые автомобили DAF, японские -HINO 16S151-16S181.



7879 НАБОР СЪЕМНИКОВ ПОДШИПНИКОВ, ВТУЛОК ГРУЗОВЫХ АВТОМОБИЛЕЙ (ZF16S221-16S251)

- Инструменты предназначены для отделения главного вала, втулки подшипника и зубчатой передачи 16-ступенчатой коробки ZF.
- Если подшипник или шестерня повреждены, данный инструмент поможет снять их с главного вала.
- Применение: ZF 16-ступенчатый 16S251.



7784 СЪЕМНИК ПОДШИПНИКОВ КПП ГРУЗОВЫХ АВТОМОБИЛЕЙ

- Предназначен для демонтажа подшипников КПП на грузовых автомобилях.
- Диапазон размера подшипника: 75-170 мм.

5241 КЛЮЧ ДЛЯ СТУПИЧНЫХ ГАЕК УНИВЕРСАЛЬНЫЙ

- Специально предназначен для откручивания /закручивания ступичных гаек задней оси.
- Штифты подбираются под требуемый размер ступицы.
- В набор входят штифты различных размеров, что подходит для применения на различных марках автомобилей.
- Применение: Автомобили грузоподъемностью более 2 тонн с круглыми гайками.
- В комплекте: Размеры штифтов: ϕ 5.5, ϕ 6.8, ϕ 9.1. Гайка: M8 x P1.25.



7899 КЛЮЧ ДЛЯ СТУПИЧНЫХ ГАЕК 70-150MM

- Раздвижные захваты обеспечивают работу с шести- и восьмигранными ступичными гайками.
- Размеры: под ключ 3/4".
- Диапазон: 70-150 мм или гайка с канавкой 80-160 мм.

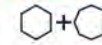

4045 КЛЮЧ ДЛЯ СТУПИЧНЫХ ГАЕК УНИВЕРСАЛЬНЫЙ

- Раздвижные захваты обеспечивают работу с шести- и восьмигранными ступичными гайками.
- В комплект входит 6 пар шпилек, предназначенных для ступичных гаек с круглыми и квадратными отверстиями под шпильку.
- Подходят для шестигранных гаек 49-135 мм, а также восьмигранных гаек 49-143 мм.
- 3 пары шпилек для круглых отверстий: 6 мм, 8 мм, 10 мм.
- 3 пары шпилек для квадратных отверстий: 6 мм, 8 мм, 10 мм.



7993 СЪЕМНИК ПРИВОДНОГО ВАЛА

- Предназначен для демонтажа валов различных типоразмеров.
- Регулируемые упоры и переходники обеспечивают быструю и легкую установку.
- Размеры: 5/8" x 18 переходников для шпилек.



5246 СЪЕМНИК СТУПИЦЫ УНИВЕРСАЛЬНЫЙ ДЛЯ ГРУЗОВИКОВ ЯПОНСКОГО ПРОИЗВОДСТВА

- Предназначен для демонтажа передних и задних ступиц грузовых автомобилей японского производства.
- Используется с ключом 46 мм.
- Применение: грузовые автомобили производства Японии HINO, UD и пр.
- Размер: ϕ 295 x 32 мм.



5168 ДОПОЛНИТЕЛЬНЫЕ АДАПТЕРЫ ДЛЯ СЪЕМНИКА СТУПИЦЫ JTC-5244 И JTC-5167 (23 ММ.)

- Внутренний диаметр: 23 мм.
- Используется на M18, M20, M22.
- Применяется с JTC-5244 или JTC-5167.



5169 ДОПОЛНИТЕЛЬНЫЕ АДАПТЕРЫ ДЛЯ СЪЕМНИКА СТУПИЦЫ JTC-5244 И JTC-5167 (31 ММ.)

- Внутренний диаметр: 31 мм.
- Используется на M24, M30.
- Применяется с JTC-5244 или JTC-5176.



5244 СЪЕМНИК СТУПИЦЫ УНИВЕРСАЛЬНЫЙ ДЛЯ ГРУЗОВЫХ АВТОМОБИЛЕЙ

- Специально предназначен для демонтажа ступиц различных размеров.
- В комплекте: Резьбовые переходники: M18, M20, M22, M24, M30 и 2 выжимные пластины.
- Применение: грузовые автомобили различных марок.
- Для болтов диаметром до 300 мм.



5167 СЪЕМНИК СТУПИЦЫ УНИВЕРСАЛЬНЫЙ ДЛЯ ГРУЗОВЫХ АВТОМОБИЛЕЙ

- Применяется для демонтажа ступицы на большинстве грузовых автомобилей.
- Диапазон работы: 110-448 мм.
- Размер адаптеров: M18xP1.5, M20xP1.5, M22xP1.5, M24xP1.5, M30xP1.5, 7/8"xW11.
- Размер оправок: D90 x d62.7, D95 x d65, D110 x d85.
- Применение: для японских и европейских грузовиков.





4756 КОМПЛЕКТ ГОЛОВОК ДЛЯ ФОРСУНОК

- Предназначен для снятия/установки дизельных форсунок.
- Применение: грузовые автомобили Mercedes, MAN, NEOPLAN, SETRA, IVECO, SCANIA, RENAULT и др.



5247A РАССУХАРИВАТЕЛЬ КЛАПАНОВ ГРУЗОВЫХ АВТОМОБИЛЕЙ

- Специально предназначен для снятия и установки клапанов двигателей грузовых автомобилей японского производства.
- Удлиненный стержень, Размер: 100/138 мм
- Применение: FUSO 3.5 тонн, FUSO более 15 тонн, HINO 750, ISUZU 180, 200 и грузовые автомобили VOLVO FM.



5245 СЪЕМНИК ФОРСУНОК ДЛЯ ГРУЗОВЫХ АВТОМОБИЛЕЙ.

- Специальное решение для демонтажа форсунок двигателей грузовых автомобилей нового поколения.
- Применение: грузовые автомобили с системой впрыска насос-форунками либо с традиционными системами впрыска: VOLVO, SCANIA, MERCEDES, MAN, RENAULT, IVECO и пр.



4818 УСТРОЙСТВО ДЛЯ ПРОВЕРКИ ДИЗЕЛЬНЫХ ФОРСУНОК С КАЛИБРОВОЧНЫМ РУЧНЫМ НАСОСОМ

- Материал корпуса: Алюминиевый сплав (A356).
- В комплекте: манометр диаметром 3,5" от 0 до 600 бар.
- Бачок для диагностической жидкости с сетчатым фильтром.
- Соединительные трубки с адаптерами M14xM14 и M14xM12.

4068 СЪЕМНИК ГИЛЬЗ БЛОКА ЦИЛИНДРОВ ДИЗЕЛЬНОГО ДВИГАТЕЛЯ

- Предназначен для демонтажа изношенных гильз блока цилиндров дизельных двигателей легковых и грузовых транспортных средств.
- Применение: Для изношенных гильз блока цилиндров грузовых автомобилей (Daimler, Mercedes, MAN) диаметром ϕ 60-160 мм, а также автобусов и т. п.



4424 НАБОР ИНСТРУМЕНТОВ ДЛЯ РАЗЪЕДИНЕНИЯ ТРУБОК (3 ШТ.)

- Используется для разъединения трубок от быстросъемов.
- Размер: 6x8, 10x12, 15x16 мм.



4425 ИНСТРУМЕНТ ДЛЯ РАЗЪЕДИНЕНИЯ ТРУБОК (13x14 ММ.)

- Используется для разъединения трубок от быстросъемов.
- Размер: 13x14 мм.



6857 РАЗЪЕДИНИТЕЛЬ ПРЯМЫХ ТРУБНЫХ СОЕДИНЕНИЙ

- Применяется для извлечения труб из прямых нажимных соединений.
- Диаметр размыкаемых труб: 4, 6, 8, 10, 12 мм.
- Поворотная головка: H14 мм.
- Захват: 63-20 мм.
- Применяется для разъединения окисленных трубных соединений и муфтовых разъемов.
- Все операции выполняются одним человеком.



5594 ГОЛОВКА ДЛЯ ТОРМОЗНОГО СУППОРТА ГРУЗОВЫХ АВТОМОБИЛЕЙ

- Применяется для снятия и установки тормозного суппорта на европейских грузовиках.
- Размеры: под ключ 3/8" DR x H16, 11 зубьев.
- Применение: Европейские грузовики, такие как VOLVO, RENAULT, SCANIA и др.



4725 ГОЛОВКА ШЛИЦЕВАЯ (24 ММ)

- Специально предназначена для снятия/установки стальных фиксирующих гаек на грузовых автомобилях.
- Размеры: под ключ 1/2", 4,0 x 24 мм.

7682 НАБОР ДЛЯ УСТАНОВКИ САЛЬНИКОВ НА ГРУЗОВЫХ АВТОМОБИЛЯХ (5 ЕД.)

- Позволяет установить наружные чашки, не повреждая уплотнительные кольца цилиндров.
- Комплектация: 1-3/4" (44,5/47,5), 1-7/8" (48/51), 2-1/8" (54/57), 2-3/16" (56/59), 2-5/16" (59/62).



77851 ПРИСПОСОБЛЕНИЕ ДЛЯ РЕГУЛИРОВКИ СЦЕПЛЕНИЯ НА ГРУЗОВЫХ АВТОМОБИЛЯХ

- Корпус изготовлен из легкого и прочного стекловолокна, что позволяет идеально, без повреждений установить инструмент на основание диска сцепления.

Артикул	РАЗМЕР	ПРИМЕНЕНИЕ
77851	1-1/2" Н.Д., 30 мм	UNIVERSAL
77852	1-1/2" Н.Д., 1"	MB, MAN, VOLVO, ISUZU, IVECO(E.G. EURO CARGO 7.5T), FORD, CHEVROLET/GM.
77853	1-3/4" Н.Д., 30 мм	FORD, CHEVROLET/GM.
77854	2" Н.Д., 30 мм	VOLVO, IVECO(E.G. STRALIS), FORD, CHEVROLET/GM.
77855	1-3/4" Н.Д., 1"	VOLVO, MB, ISUZU, IVECO(E.G. EURO CARGO 12T), FORD.

7984 КОМПЛЕКТ ДЛЯ РЕГУЛИРОВАНИЯ СЦЕПЛЕНИЯ (6 ПРЕДМЕТОВ)

- Предназначен для работы с одно- и двухдисковым сцеплением грузовых автомобилей для обеспечения наилучшего положения диска сцепления относительно нажимного диска.
- Комплектация: центрирующие втулки ϕ 20, 25, 27 и 30 мм.
- Применение: внутренняя ступица диска сцепления от ϕ 36-45 мм или 45-52 мм внутри.



4268 КЛЕЩИ ДЛЯ СНЯТИЯ КОЛПАЧКА СТУПИЦЫ

- Профессиональный инструмент для снятия колпачка ступицы.
- Не рекомендуется использовать данный инструмент для грузовых автомобилей грузоподъемностью свыше 4 тонн, так как их колпачки зафиксированы болтами.
- Длина: 475 мм, диапазон применения: 35-120 мм.



7875 УСТРОЙСТВО ГИДРАВЛИЧЕСКОЕ ДЛЯ УСТАНОВКИ КОЛЕСНЫХ ШПИЛЕК ГРУЗОВЫХ АВТОМОБИЛЕЙ

- Предназначен для установки колесных шпилек европейских моделей грузовых автомобилей.
- Привод гидравлический.
- Высота хода гидравлического цилиндра: 75мм. Мощность: 10 тонн.
- Насос приобретается отдельно.
- Глубина С-образного захвата: 194 мм.



7990 НАБОР ДЛЯ СНЯТИЯ И УСТАНОВКИ КОЛЕСНЫХ ШПИЛЕК ГРУЗОВЫХ АВТОМОБИЛЕЙ

- Предназначен для быстрого и эффективного снятия и установки даже самых крупных колесных шпилек на автомобилях, оснащенных тормозами как дискового, так и барабанного типа.
- Исключает нанесение повреждений ступицам, уплотнителям, ступичным подшипникам и шпилькам.
- Применение: автомобили с тормозами дискового и барабанного типа.



7986 НАБОР ДЛЯ ДЕМОНТАЖА ТОРМОЗНЫХ ДИСКОВ ГРУЗОВЫХ АВТОМОБИЛЕЙ, ОСНАЩЕННЫХ ГИДРАВЛИЧЕСКОЙ ТОРМОЗНОЙ СИСТЕМОЙ

- Предназначен для снятия тормозного диска, заклиненного из-за коррозии или попадания грязи, а также при замене плавающего тормозного диска грузового автомобиля.
- Набор комплектуется двумя 14-т гидrocилиндрами с управляющим блоком.
- Применять с соединительными муфтами JTC-CP351.
- Насос в набор не входит; рекомендуется JTC-8P120.
- Применение: VOLVO, DAF, RENAULT и т.д.



7992 СЪЕМНИК ВИЛКИ КАРДАННОГО ВАЛА

- Предназначен для упрощения и ускорения снятия мощных вилок карданных валов, трансмиссий и задних дифференциалов коммерческих транспортных средств - без нанесения повреждений самим вилкам или другим компонентам.
- Следует применять с ударным инструментом 1".
- Применение: вилки с подшипниками диаметром между 1 7/8" и 2 3/16".

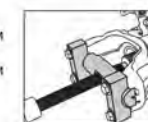

7881 НАБОР СЪЕМНИКОВ ПОДШИПНИКОВ ПЕРЕДНЕЙ СТУПИЦЫ (УНИВЕРСАЛЬНЫЙ)

- Применяется для снятия подшипников передней ступицы грузовых автомобилей. Сменные элементы позволяют использовать съемник для большинства моделей.
- Применение согласно таблице ниже:

Арт-икул	НОМЕР ПОДШИПНИКА	ПРИМЕНЕНИЕ	Арт-икул	НОМЕР ПОДШИПНИКА	ПРИМЕНЕНИЕ
5	T2EE060	SCANIA 113(320)Малая полуось	9	ET-CR-1555	FUSO 320 350
6	BT1-0554A (32312)	SCANIA 113(320)Большая полуось	10	30310	IW, GD, FC, HINO
7	32313JR	HINO грузоподъемность 15т и выше ISUZU грузоподъемность 15т и выше	11	55KW02	Fk416, Fk417, FUSO
8	ET-CR-1355 ET-CR-1364	FUSO 15-35 тонн 320 350	13	32310	MFD, HINO





5571 СЪЕМНИК КРЕСТОВИН УНИВЕРСАЛЬНЫЙ

- Обеспечивает быстрое и легкое снятие чашек крестовины кардана без ударов и нагревания.
- Использование этого инструмента позволяет предотвратить повреждение карданного вала, посадочных мест подшипников и шарнира.

Артикул	Чашки подшипников	A	B	C
5571	38-55 мм	64 мм	106 мм	113 мм
7688	32-43 мм	44 мм	70 мм	78 мм
7689	25-32 мм	34 мм	50 мм	57 мм

5572 СЪЕМНИК КРЕСТОВИН (Н-ТИП)

- Под ключ 1/2".
- Может использоваться в ограниченном пространстве, под разными углами.
- Обеспечивает удобный способ для демонтажа крестовин.

1037 НАБОР ДЛЯ ЗАМЕНЫ ШАРОВЫХ ШАРНИРОВ

- Предназначен для снятия/установки запрессованных элементов: шаровых опор, карданного шарнира с крестовиной, анкерных пальцев барабанных тормозов и других аналогичных работ.
- В комплект входят трубушина усиленной конструкции, адаптеры для монтажа/демонтажа, насадки.

4116 СЪЕМНИК КРЕСТОВИНЫ (ГРУЗОВЫЕ АВТОМОБИЛИ СРЕДНЕЙ ГРУЗОПОДЪЕМНОСТИ)

- Используется для установки/снятия крестовины грузовых автомобилей.
- Благодаря специальной конструкции упрощает процедуру замены.
- Применение: грузовые автомобили средней грузоподъемности Mitsubishi (Canter), Nissan, Toyota, Mazda, Isuzu и другие.
- Патентованный.



7780 ПРИСПОСОБЛЕНИЕ ДЛЯ УСТАНОВКИ КРЕСТОВИН

- Предназначен для установки крестовин карданного вала.
- Применение: грузовые автомобили средней и легкой грузоподъемности.
- Рабочие размеры 140 мм, глубина: 80 мм.

1352 ПЛАШКА ДЛЯ ВНЕШНЕЙ РЕЗЬБЫ УНИВЕРСАЛЬНАЯ

- Восстанавливает резьбу до первоначального состояния.
- Устраняет необходимость приобретения дорогостоящего оборудования для нарезки резьбы.
- Инструмент прост в применении и сокращает время выполнения работ по нарезке новой резьбы.
- Размеры: мм: 1,0, 1,25, 1,5, 1,75, 2,0, 2,5, 3, 3,5, дюймы: 24, 20, 18, 16, 14, 12, 11-1/2", 11, 10, 9, 8, 7-1/2, 7, 6, 5, 4.
- Размеры: внешн. диам. от 1-1/4" до 5".



7895 НАБОР ДЛЯ ВОССТАНОВЛЕНИЯ РЕЗЬБЫ КОЛЕСНОЙ ОСИ ГРУЗОВОГО АВТОМОБИЛЯ

- Набор метрических плашек для правки колесной оси.
- Используется для правки резьбовой части оси крепления ступицы колес грузового автомобиля.
- Размер: M60 x P2.0, подходит для передней / задней оси SCANIA и прицепа BPW 16T.
- Размер: M85 x P2.0, подходит для японских автомобилей FUSO, HINO, NISSAN, задних мостов ISUZU. Ведущий мост RENAULT с 10 колесами (P370) и RENAULT (370hp) > M83 x P2.0.
- Применение: SCANIA, VOLVO, FUSO, BPW.

5573 ПРИСПОСОБЛЕНИЕ ДЛЯ УСТАНОВКИ ПОДШИПНИКА СТУПИЦЫ

- Применяется для установки подшипника ступицы на грузовых автомобилях.
- Обеспечивает удобную и быструю установку подшипника.
- Диапазон применения: 95-155 мм.

5574 НАБОР ОПРАВОК ДЛЯ УСТАНОВКИ ОБОЙМ ПОДШИПНИКОВ И САЛЬНИКОВ

- Используется для установки подшипников и сальников.
- В комплекте: 6 оправок и рукоятка.
- Размеры: 3-43/64", 4-7/8", 4-13/16", 5-1/2", 5-25/32" и 6".

5575 СЪЕМНИК САЛЬНИКА СТУПИЦЫ

- Съёмник обеспечивает быстрый и легкий демонтаж сальника ступицы.
- Применяется для грузовиков и прицепов.
- Не повреждает подшипник и ступицу при демонтаже сальника.

7779 ГАЙКОВЕРТ РУЧНОЙ 1" до 4000 Нм

- Передаточное усилие 1:56.
- Вход 1", Выход 1".
- Максимальное усилие 4000 Нм.
- Изготовлен из высокопрочного сплава и выдерживает высокие нагрузки.



5342 ГАЙКОВЕРТ РУЧНОЙ 1"

- Передаточное отношение: 1:56.
- Входной посадочный квадрат: 1".
- Выходной посадочный квадрат: 1".
- Максимальный крутящий момент: 3200 Нм.
- В комплекте: ключ редукторный, удлинитель, гаечный ключ.

5343 ГАЙКОВЕРТ РУЧНОЙ 1", С НАБОРОМ ГОЛОВЕК (5 ШТ.)

- Передаточное отношение: 1: 56.
- Входной посадочный квадрат: 1".
- Выходной посадочный квадрат: 1".
- Максимальный крутящий момент: 3200 Нм.
- В комплекте: ключ редукторный, удлинитель, гаечный ключ, головки (5 шт.)
- Размеры головок: 24, 27, 30, 32, 33 мм.; 1" DRx75 мм. (длина)



4115 ИНСТРУМЕНТ ДЛЯ ЗАМЕНЫ САЙЛЕНТБЛОКОВ РЕССОР

- Предназначен для замены сайлентблоков рессор при помощи гидравлического привода.
- Применение: Грузовые автомобили европейских производителей (SCANIA, VOLVO и пр.) Грузовые автомобили большой или средней грузоподъемности японских производителей (SUZU, FUSO, TOYOTA и пр.).
- При мощности насоса 10000 psi (700 кг/см²), максимальное усилие, создаваемое гидравлическим приводом, составляет 15 т.
- Применяется с адаптером JTC-CP350.
- Насос поставляется отдельно (артикул: JTC-HB600).



7982 УСТРОЙСТВО ДЛЯ СНЯТИЯ И УСТАНОВКИ ВТУЛКИ РЕАКТИВНОЙ ШТАНГИ

- Предназначена для снятия и установки втулки реактивной штанги.
- Применение: 12 и 16 т ВРВ, японские грузовые автомобили.
- Применять с 30 т гидроцилиндрами и соединительными муфтами JTC-CP351.
- Насосом не комплектуется; рекомендуется JTC-8P120.



7999 НАБОР ДЛЯ СНЯТИЯ И УСТАНОВКИ ШКВОРНЕЙ

- Предназначен для снятия и установки шкворней и опорных пальцев тормозных колодок грузовых автомобилей.
- Подходит для всех типов бутылочных домкратов (рекомендация: JTC-BJ/AJ).
- Усиленная конструкция; нагрузка до 30 т.
- Размеры рамы: внутренняя ширина - 205 мм, максимальная длина - 590 мм, ширина опорной плиты - 125 мм.



5463 СЪЕМНИК ШКВОРНЕЙ ГИДРАВЛИЧЕСКИЙ В КОМПЛЕКТЕ

- Специально разработан для демонтажа шкворней и тормозных валов грузовых автомобилей.
- Усилие 20 тонн гидравлического цилиндра позволяет демонтировать шкворни диаметром до 1 1/4".
- Съёмник прост в применении и эффективен при проведении ремонтных работ оси.
- В комплекте: съёмник, гидравлический цилиндр, три 22-миллиметровых насадки (4", 6" и 8"), две 1 3/8" направляющие (7/8" и 3 1/4").



7874 СЪЕМНИК ШКВОРНЕЙ ГИДРАВЛИЧЕСКИЙ

- Предназначен для снятия/установки шкворней при установке подшипников и втулок.
- Усилие цилиндра: 75Т; Ход: 150 мм; Емкость Цилиндра: 1800 куб. см.
- Рекомендуемая модель насоса: 8P121 (2300 куб. см.)
- Применение: европейские и японские модели грузовых автомобилей
- В комплекте: #11-13- втулка опорная #14- переходник оправки #15-19- оправка #20- съёмник втулки
- Штуцер JTC-CP330
- Размер рамы: 263 мм
- Длина внутреннего контура макс. 560 мм



1239 КОМПЛЕКТ ПРИСПОСОБЛЕНИЙ ДЛЯ РЕГУЛИРОВКИ ТОРМОЗОВ

- Длина: 1239А (85 мм) / 1239В (155 мм).
- Комплект предназначен для регулировки тормозной системы легковых и легкогрузовых автомобилей.
- Универсальная конструкция подходит для большинства марок автомобилей.



4877 КОМПЛЕКТ ПРИСПОСОБЛЕНИЙ ДЛЯ РЕГУЛИРОВКИ ТОРМОЗОВ

- Длина: 4877А (220 мм)/4877В (250 мм).
- Комплект предназначен для регулировки тормозной системы легковых и легкогрузовых автомобилей.
- Универсальная конструкция подходит для большинства марок автомобилей.



5596 ПРИСПОСОБЛЕНИЕ ДЛЯ РЕГУЛИРОВКИ ТОРМОЗОВ

- Предназначен для регулировки тормозов на большинстве легковых автомобилей и легких грузовиков.
- Технические характеристики: ширина 11 мм, толщина 1 мм, общая длина: 280 мм.

1912 КЛЕЩИ ДЛЯ ТОРМОЗНЫХ ПРУЖИН

- Предназначены для установки/снятия стяжных пружин колодок барабанных тормозов.
- Конец со специальным адаптером применяется для демонтажа пружины из анкерного пальца.
- Клещи специальной конструкции (изогнутые, с крючком) используются для установки стяжной пружины.



1913 КЛЕЩИ ДЛЯ ТОРМОЗНЫХ ПРУЖИН

- Предназначены для установки/снятия стяжных пружин колодок барабанных тормозов.
- В конструкции захватов предусмотрен съёмный крючок.



4886 НАБОР МОНТИРОВОК ДЛЯ ШИНОМОНТАЖА (3 ЕД.)

- Предназначены для снятия бескамерных шин и других шиномонтажных работ.
- А: для снятия: 1 шт, общая длина: 89 см.
- В: для установки: 2 шт, общая длина: 89 см.



5472 МОНТИРОВКА ДЛЯ ГРУЗОВЫХ АВТОМОБИЛЕЙ ИЗОГНУТАЯ (940 ММ.)

- Материал: CRV.
- Применение: грузовые автомобили.
- Размер: диаметр 22 мм., длина 940 мм.

4887 МОНТИРОВКА ДЛЯ ШИНОМОНТАЖА

- Применяется для устранения зазора между бортом шины и ободом диска.
- Общая длина: 116 см (в сложенном виде).



4888 МОНТИРОВКА ДЛЯ ШИНОМОНТАЖА

- Специальная изогнутая конструкция предназначена для снятия бескамерных шин и других шиномонтажных работ.
- Общая длина: 180 см.



4355 НАПРАВЛЯЮЩИЕ ДЛЯ МОНТАЖА КОЛЕС

- Применяются для помощи при установке колеса.
- Размеры: внешний ϕ 26.1 мм, внутренний ϕ 22.2 мм, длина 105мм.
- В комплекте: 3 направляющих, 1 ручка.

4220 НАПРАВЛЯЮЩИЕ ДЛЯ МОНТАЖА КОЛЕСА (9 ЕД.)

- Материал: сталь S45C.
- Размеры: 3-M18 x 1.5, 3-M20 x 1.5, 3-M22 x 1.5.
- Специальная конструкция предотвращает повреждение резьбы во время выполнения работ по снятию колес.
- Использование направляющих для монтажа колес грузовых автомобилей обеспечивает правильный монтаж колес, что позволяет избежать повреждения резьбы на шпильках крепления колес.
- В комплект входит 3 направляющих: M18 x 1.5 DAF, Unimog, Iveco, MAN, Renault, Volvo. M20 x 1.5 Mercedes, M22 x 1.5 DAF, MAN, Mercedes, Ford, Renault, Scania, Volvo.



5576 ПРИСПОСОБЛЕНИЕ ДЛЯ СНЯТИЯ ПРУЖИН ТОРМОЗНЫХ КОЛОДОК

- Обеспечивает безопасный способ замены тормозных колодок на грузовиках и прицепах.

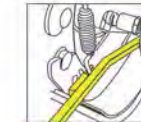

5578 ПРИСПОСОБЛЕНИЕ ДЛЯ РАЗБЛОКИРОВКИ ПНЕВМАТИЧЕСКИХ ТОРМОЗОВ

- Используется для разблокировки тормозов грузовых автомобилей.
- Размер: 1/2Dr. x 3/4", 6PT.
- Длина: 135 мм.

5579 НАБОР ДЛЯ РЕГУЛИРОВКИ ПНЕВМАТИЧЕСКИХ ТОРМОЗОВ

- Используется для настройки автоматического регулятора тормозных сил.

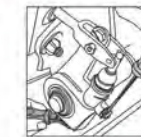

5462 ПРИСПОСОБЛЕНИЕ ДЛЯ ОЧИСТКИ ПОСАДОЧНОГО МЕСТА ДАТЧИКА ABS

- Применение: все коммерческие автомобили MAN.
- Прежде чем установить новый датчик, прочистите под него отверстие.
- Экономит время при замене датчика ABS.



5595 НАБОР СЕРВИСНЫХ КЛЮЧЕЙ ДЛЯ ТОРМОЗНЫХ СУППОРТОВ ГРУЗОВЫХ АВТОМОБИЛЕЙ

- Ключи используются для сборки и разборки резьбовых соединений тормозного суппорта грузовиков.
- Необходима затяжка винтов с помощью динамометрического ключа в соответствии с требованиями производителя.
- Особенность - правильная рабочая длина ключа.
- Размеры: E18, E20, E24, M24, M26.
- Дополнительные размеры: M22, M27.



5820 ЗАКЛЕПОЧНИК ПНЕВМАТИЧЕСКИЙ ДЛЯ ТОРМОЗНЫХ КОЛОДОК

- Ход поршня: 16 мм.
- Диаметр заклепок: 13 мм.
- Д x Ш x В: 196 x 90 x 310 мм.
- Масса: 2,24 кг.
- Размер воздушного штуцера: 1/4" PT.
- Расход воздуха: 2.9 см³/заклепка.

1517 СТАНОК КЛЕПАЛЬНЫЙ ГИДРАВЛИЧЕСКИЙ ДЛЯ ТОРМОЗНЫХ КОЛОДОК

- Применяется для заклепок размером 4, 6, 8 мм и удлиненной 6мм.
- Предназначен для заклепывания/расклепывания тормозной ленты на тормозную колодку.
- Рекомендуемое давление: 4 мм (700psi), 6 мм (1500psi), 8 мм (2200psi).
- Опционально - насос с пневмоприводом 8P101A.



5166 СТАНОК КЛЕПАЛЬНЫЙ ГИДРАВЛИЧЕСКИЙ ДЛЯ ТОРМОЗНЫХ КОЛОДОК В КОМПЛЕКТЕ С НАСОСОМ (РАЗМЕР ЗАКЛЕПОК 4-8 ММ.)

- Дополнительно оборудован насосом и педалями управления.
- Подходит для заклепок размером 4, 6, 8 мм.
- Напряжение: AC110V/AC220V.
- Насадки в комплекте аналогичны JTC-1517.
- Размер: 295 x 475 x 1480 мм.
- Комплектация: соответствует JTC-1517, пуансоны отличаются.



**6470070 ГОЛОВКА СТУПИЧНАЯ ДЛЯ ГРУЗОВЫХ
АВТОМОБИЛЕЙ (6 ГРАНЕЙ)**

• 3/4" x 6 граней. • Общая длина: 70 мм, 6 граней; глубина: 40 мм.

Артикул	Размер	Артикул	Размер	Артикул	Размер	Артикул	Размер
6470070	70 мм	6470105	105 мм	6470140	140 мм	6470175	175 мм
6470075	75 мм	6470110	110 мм	6470145	145 мм	6470180	180 мм
5249	80 мм	6470115	115 мм	6470150	150 мм	6470185	185 мм
6470085	85 мм	6470120	120 мм	6470155	155 мм	6470190	190 мм
6470090	90 мм	6470125	125 мм	6470160	160 мм	6470195	195 мм
6470095	95 мм	6470130	130 мм	6470165	165 мм	6470200	200 мм
6470100	100 мм	6470135	135 мм	6470170	170 мм		

**6481070 ГОЛОВКА СТУПИЧНАЯ ДЛЯ ГРУЗОВЫХ
АВТОМОБИЛЕЙ (8 ГРАНЕЙ)**

• 3/4" x 8 граней. • Общая длина: 81 мм, 6 граней; глубина: 45 мм.

Артикул	Размер	Артикул	Размер	Артикул	Размер	Артикул	Размер
6481070	70 мм	5296	105 мм	6481140	140 мм	6481175	175 мм
6481075	75 мм	6481110	110 мм	6481145	145 мм	6481180	180 мм
6481080	80 мм	6481115	115 мм	6481150	150 мм	6481185	185 мм
6481085	85 мм	6481120	120 мм	6481155	155 мм	6481190	190 мм
6481090	90 мм	6481125	125 мм	6481160	160 мм	6481195	195 мм
6481095	95 мм	6481130	130 мм	6481165	165 мм	6481200	200 мм
6481100	100 мм	6481135	135 мм	6481170	170 мм		

**8468085 ГОЛОВКА СТУПИЧНАЯ ДЛЯ ГРУЗОВЫХ
АВТОМОБИЛЕЙ (6 ГРАНЕЙ)**

• 1" x 6 граней. • Общая длина: 68 мм, 6 граней; глубина: 40 мм.

Артикул	Размер	Артикул	Размер	Артикул	Размер	Артикул	Размер
8468085	85 мм	8468115	115 мм	8468145	145 мм	8468175	175 мм
8468090	90 мм	8468120	120 мм	8468150	150 мм	8468180	180 мм
5152	95 мм	8468125	125 мм	8468155	155 мм	8468185	185 мм
8468100	100 мм	8468130	130 мм	8468160	160 мм	8468190	190 мм
5151	105 мм	8468135	135 мм	8468165	165 мм	8468195	195 мм
8468110	110 мм	8468140	140 мм	8468170	170 мм	8468200	200 мм

**8481070 ГОЛОВКА СТУПИЧНАЯ ДЛЯ ГРУЗОВЫХ
АВТОМОБИЛЕЙ (8 ГРАНЕЙ)**

• 1" x 8 граней. • Общая длина: 81 мм, 6 граней; глубина: 45 мм.

Артикул	Размер	Артикул	Размер	Артикул	Размер	Артикул	Размер
8481070	70 мм	8481105	105 мм	8481140	140 мм	8481175	175 мм
8481075	75 мм	8481110	110 мм	8481145	145 мм	8481180	180 мм
1560	80 мм	4717	115 мм	8481150	150 мм	8481185	185 мм
8481085	85 мм	1857	120 мм	8481155	155 мм	8481190	190 мм
8481090	90 мм	8481125	125 мм	8481160	160 мм	8481195	195 мм
4716	95 мм	8481130	130 мм	8481165	165 мм	8481200	200 мм
1561	100 мм	8481135	135 мм	8481170	170 мм		

5473 КЛЮЧ БАЛОННЫЙ ДЛЯ ГРУЗОВЫХ АВТОМОБИЛЕЙ

• Отверстия под вороток расположены с обеих сторон.
• Материал: CR-V.

Артикул	□	○	Длина
5473	20 мм.	38 мм.	400 мм.
5474	21 мм.	41 мм.	400 мм.
5475	УДЛИНИТЕЛЬ 25.4 ММ.		600 мм.

5121 БАЛОННЫЙ КЛЮЧ ДЛЯ ГРУЗОВЫХ АВТОМОБИЛЕЙ

• Материал: хром-ванадиевая сталь.

Артикул	РАЗМЕРЫ	Длина	Артикул	РАЗМЕРЫ	Длина
5121	вороток φ 19	630 мм.	5123	30 x 32	400 мм.
5122	24 x 27	400 мм.	5124	32 x 33	400 мм.

**4150 НАБОР ДЛЯ ТЕСТИРОВАНИЯ ГЕРМЕТИЧНОСТИ СИСТЕМЫ
ОХЛАЖДЕНИЯ ДВИГАТЕЛЕЙ (ГРУЗОВЫЕ АВТОМОБИЛИ)**

- Специально предназначен для тестирования герметичности радиаторов грузовых автомобилей.
- Используется для тестирования охлаждающей системы на предмет утечек.
- В комплект входит ручной насос и поверочные крышки, упаковка - пластиковый кейс.
- Перед началом работ убедитесь, что радиатор остыл.
- Применение: DEUTZ ENGINE, MERC BENZ, VOLVO, MAN, RENAULT, DAF, IVECO, SCANIA.



**7994 КЛЮЧ ДЛЯ СЛИВНОЙ ПРОБКИ
УНИВЕРСАЛЬНЫЙ**

- Предназначено для вывинчивания и закручивания сливных пластмассовых пробок масляных баков и баков реагента AdBlue.
- Применение: коммерческие автомобили DAF, MAN, NEOPLAN и баки AdBlue VOLVO/SCANIA.
- OEM номера: DAF 1853604 и 1982821; MAN 51.90310.6010; VOLVO 88840297.



**7876 СЪЕМНИК ФИЛЬТРОВ МАСЛЯНЫХ 92 ММ
10-ТИ ГРАННЫЙ, DAF**

- Предназначен для снятия и установки масляных фильтров автомобилей DAF (LF) 11-17 тонн.
- Размеры: присоединительный квадрат 1/2", габариты 21 x 92 мм / 10 граней.
- Оригинальный номер масляного фильтра: 1399494.



4106 ГОЛОВКА ДЛЯ ГАЙКИ РУЛЕВОГО МЕХАНИЗМА

- Предназначена для гайки крепления рулевого механизма.
- Размер: 1/2" DR. x 41.2 мм. / 4PT
- Применение: грузовые автомобили DAF.

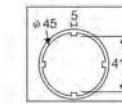

**5297 ПРИСПОСОБЛЕНИЕ ДЛЯ
ПРОВОРАЧИВАНИЯ КОЛЕНВАЛА DAF**

- Применяется для проворачивания коленчатого вала.
- Используется с ключом 24 мм.
- Применение: DAF: CF65, CF75, CF85, F65, F75, F85, F95, X195.
- Диаметр: φ 39, 11Z.

**5298 ПРИСПОСОБЛЕНИЕ ДЛЯ
ПРОВОРАЧИВАНИЯ КОЛЕНВАЛА DAF**

- Применяется для проворачивания коленчатого вала.
- Используется с ключом 1/2".
- Применение: XF105, Euro5 и пр.
- Диаметр: φ 24, 9Z.

**5461 ГОЛОВКА ДЛЯ ГАЙКИ КРЕПЛЕНИЯ ПОДШИПНИКА
КАРДАННОГО ВАЛА DAF XLR**

- Головка используется для ремонта и обслуживания грузовиков марки DAF XLR (Euro 4).
- Используется для демонтажа гайки крепления подшипника карданного вала при его замене.
- Размер: под ключ 3/4".

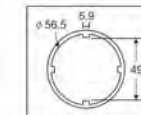

7760 ГОЛОВКА СТУПИЧНАЯ DAF (LF45)

- Специально предназначен для ослабления гайки при замене подшипника.
- При ослаблении или закручивании применяется с пневмогайковёртом.
- Применение: DAF (LF45) 12 тонн.
- Размер: 3/4" x 4PT x 66.8 мм.

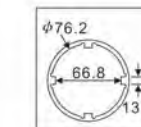

5599 ГОЛОВКА СТУПИЧНАЯ DAF (Lf45)

- Предназначена для открывания гаек ступицы.
- Размер гайки привода 3/4".
- Характеристики головки: 6 граней, 86.5 мм.
- Применение: грузовики DAF (LF45).

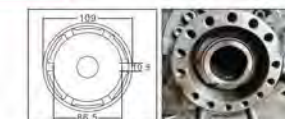

**7987 НАБОР ДЛЯ СНЯТИЯ И УСТАНОВКИ
ПОДШИПНИКА СТУПИЦЫ DAF (CF85)**

- Предназначен для снятия и установки подшипников ступицы переднего моста, подъёмного моста и ведущего моста.
- Используется с гидравлическим прессом.
- Применение: DAF CF85.
- Размеры подшипников: переднего моста - φ 125, 35/43 т; переднего моста - φ 138, 26 т; подъёмного моста - φ 119,7; ведущего моста - φ 148.



7782 ПРИСПОСОБЛЕНИЕ ДЛЯ УСТАНОВКИ ПОРШНЕЙ

- Предназначено для легкой установки поршня в гильзу цилиндра, экономит время и силы.
- Размер цилиндра: 130 мм.
- Применение: DAF CF85 410/460, Евро 4 и 5.





5459 ПРИСПОСОБЛЕНИЕ ДЛЯ УСТАНОВКИ ПЕРЕДНЕГО САЛЬНИКА КОЛЕНВАЛА DAF (CF)

- Используется для установки переднего сальника коленвала без вероятности повреждения сальника.
- Оригинальный номер сальника: 1684105.
- Применение: DAF (CF)35-42т. (EURO 4, 5).



5584 ПРИСПОСОБЛЕНИЕ ДЛЯ УСТАНОВКИ ПЕРЕДНЕГО САЛЬНИКА КОЛЕНВАЛА DAF (LF55)

- Предназначен для установки переднего сальника коленвала.
- Применение: DAF 17 T (LF55/CF66).
- Номер: 4890832.



7981 НАБОР ДЛЯ УСТАНОВКИ ЗАДНЕГО САЛЬНИКА КОЛЕНВАЛА DAF (LF55)

- Предназначен для установки заднего сальника коленвала.
- Применение: DAF 17 т (LF55/CF66).
- Серийный номер: 17004007.



7789 ПРИСПОСОБЛЕНИЕ ДЛЯ УСТАНОВКИ ЗАДНЕГО САЛЬНИКА КОЛЕНВАЛА DAF (CF55)

- Предназначен для установки заднего сальника коленвала.
- Оригинальный номер сальника: 1876190.
- Размеры сальника: d 166мм x d 191мм x 16мм.
- Применение: DAF CF85 410/460. Euro 4 и 5.



7790 НАБОР ДЛЯ СНЯТИЯ И УСТАНОВКИ ШЕСТЕРНИ ДИФФЕРЕНЦИАЛА DAF

- Применяется для снятия и установки шестерни дифференциала.
- Используется на автомобилях DAF CF 85410/460 Euro4 и 5.



5153 НАБОР ИНСТРУМЕНТА ДЛЯ РЕМОНТА ТРАНСМИССИИ ZF16S

- Применение: DAF, MAN, HINO, КАМАЗ и другие европейские грузовые автомобили. Некоторые инструменты можно использовать для ремонта коробок ZF8S.
- Комплектация: А. Приспособление для установки первичного, промежуточного валов и штока вилки переключения передач. OEM: 1X56 137 122;
В. Приспособление для установки первичного, промежуточного валов и штока вилки переключения передач. OEM: 1X56 137 675;
С. Опорная пластина центрирующего устройства. OEM: 1X56 137 917;
D. Приспособление для вывешивания планетарного ряда (рым болт с втулкой);
E. Палец для сборки / разборки заднего делителя. OEM: 1X56 137 579;
F. Оправка для установки подшипников ϕ 93 мм;
G. Оправка для установки подшипников ϕ 102 мм;
H. Оправка для установки подшипников ϕ 96 мм.



7788 ПРИСПОСОБЛЕНИЕ ДЛЯ СНЯТИЯ И УСТАНОВКИ ПРУЖИНЫ КЛАПАНА ДАВЛЕНИЯ DAF (CF85)

- Предназначен для установки и демонтажа пружины клапана давления.
- Применение: DAF CF85 410/460. Euro 4 и 5.



5458 ПРИСПОСОБЛЕНИЕ ДЛЯ ПРОВОРАЧИВАНИЯ КОЛЕНЧАТОГО ВАЛА IVECO

- Применяется для проворачивания коленчатого вала.
- Применение: 8360.46/F3A/F3B, Eurocargo 150E27R/FPR 320E27T/PT Eurotech/Eurostar.



5592 ПРИСПОСОБЛЕНИЕ ДЛЯ ПРОВОРАЧИВАНИЯ КОЛЕНВАЛА (IVECO)

- Используется для проворачивания коленчатого вала.
- Модели двигателей: 8040-25-45/ 8060-25-45/ 8460/ 8260/ 8280/ 8210.42/ 190.38/ 190.42.
- Применение: Euro Cargo / Cargo Eurotech/ Navyon/ Off Road/ Bus 2 gears.

5250 ГОЛОВКА СТУПИЧНАЯ IVECO (110 MM)

- Изготовлена из высококачественной стали, обладает высокой прочностью, предназначена для демонтажа ступичных гаек.
- Надежная фиксация гайки.
- Предотвращает скольжение.
- Применяется с ударным гайковертом или динамометрическим ключом, шестигранный ключ Sw36.
- Общая длина: 118 мм.
- Применение: Грузовые автомобили IVECO Euro tech Cursor HA и пр.

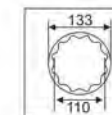

5598 ГОЛОВКА СТУПИЧНАЯ IVECO (105 MM)

- Предназначена для откручивания гаек ступицы.
- Размер гайки привода 6 граней, 36 мм.
- Характеристики головки: 12 граней, 105 мм.
- Применение: грузовики IVECO.

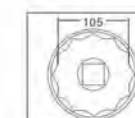

5251 ГОЛОВКА СТУПИЧНАЯ IVECO (98 MM)

- Изготовлена из высококачественной стали, обладает высокой прочностью, предназначена для демонтажа ступичных гаек.
- Предотвращает скольжение.
- Применяется с ударным гайковертом или динамометрическим ключом, шестигранный ключ Sw36.
- Общая длина: 117 мм.
- Применение: грузовые автомобили IVECO Euro Cargo, и пр.

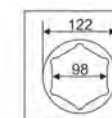

5597 ГОЛОВКА СТУПИЧНАЯ IVECO (85 MM)

- Предназначена для демонтажа ступичных гаек.
- Размер: 1" DR x 85 мм / 12PT.
- Применение: модели IVECO.

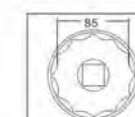

5470 ГОЛОВКА СТУПИЧНАЯ IVECO (90 MM)

- Используется с пневмогайковертом или динамометрическим ключом.
- Не выскальзывает во время использования.
- Применение: IVECO - Cargo HA'98.
- Размер: 3/4" DRx90 мм. (6PT).

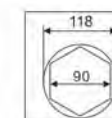

7977 ГОЛОВКА СТУПИЧНАЯ IVECO (35C/35S)

- Предназначена для выкручивания гаек с четырьмя отверстиями передних ступиц.
- Применение IVECO Daily 35C/35S.
- Оригинальный номер производителя: 99355185.



1560 ГОЛОВКА ДЛЯ ГАЙКИ СТУПИЦЫ ПЕРЕДНИХ КОЛЕС SCANIA (80 MM)

- Перед снятием гайки ступицы переднего колеса необходимо демонтировать пластиковый корпус переднего колеса при помощи 6-гранной головки 27 мм.
- Размеры: под ключ 1", 80 мм (8 граней).
- Применение: SCANIA.

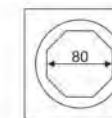

1561 ГОЛОВКА ДЛЯ ГАЙКИ СТУПИЦЫ ЗАДНИХ КОЛЕС SCANIA (100 MM)

- Специально предназначена для монтажа/ демонтажа ступичной гайки заднего колеса.
- Размеры: под ключ 1", 100 мм (8 граней).
- Применение: SCANIA.

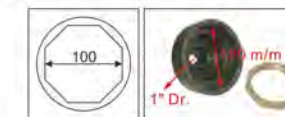

4716 ГОЛОВКА СТУПИЧНАЯ ДЛЯ ПЕРЕДНИХ КОЛЕС СЕДЕЛЬНЫХ ТЯГАЧЕЙ SCANIA (95 MM)

- Размеры: под ключ 1", 95 мм (8 граней).
- Применение: для снятия ступичной гайки переднего колеса SCANIA.

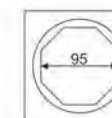

5286 ГОЛОВКА ДЛЯ ГАЙКИ КРЕПЛЕНИЯ СТУПИЦЫ SCANIA (8T)

- Изготовлена из высококачественной стали, обладает высокой прочностью, предназначена для демонтажа ступичных гаек.
- Надежная фиксация гайки.
- Предотвращает скольжение.
- Применяется с ударным гайковертом или динамометрическим ключом, под ключ 3/4".
- Общая длина: 100 мм.
- Применение: Scania 420.

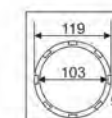

7978 ГОЛОВКА СТУПИЧНАЯ ДЛЯ ЗАДНЕГО МОСТА SCANIA (91 MM)

- Предназначена для выкручивания и затягивания гаек заднего моста.
- Размер: 1" DR x 91 мм/ 4 шлица.
- Применение: задний мост SCANIA.

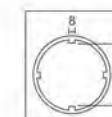



1855 ГОЛОВКА ДЛЯ СНЯТИЯ ПАЛЬЦА ПЕРЕДНЕЙ РЕССОРЫ SCANIA

- Предназначена для снятия/установки пальца передней рессоры SCANIA
- Размеры: под ключ 1", 28 x 37 мм.
- Применение: SCANIA.

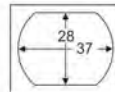

1254 ГОЛОВКА ДЛЯ СНЯТИЯ ПАЛЬЦА ЗАДНЕЙ РЕССОРЫ SCANIA

- Предназначена для снятия/установки пальца задней рессоры SCANIA.
- Размеры: под ключ 1", 34,5 x 47 мм.
- Применение: SCANIA.



4715 ГОЛОВКА ДЛЯ СНЯТИЯ ПАЛЬЦА ЗАДНЕЙ РЕССОРЫ SCANIA

- Предназначена для снятия/установки пальца задней рессоры SCANIA.
- Размеры: под ключ 1", 34,5 x 56 мм.

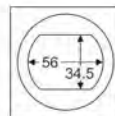

1207 ГОЛОВКА ТРАНСМИССИОННАЯ

- Применение: SCANIA 310(112) / 320(113) / 340(114).
- Размеры: под ключ 3/4", 64 мм (4 грани).
- Специальная конструкция с 4-мя шлицами.

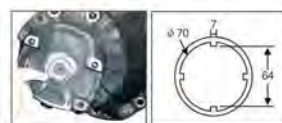

4191 ГОЛОВКА ДЛЯ ГАЕК 8-СКОРОСТНОЙ КПП SCANIA

- Применяется для откручивания/закручивания гаек 8-скоростных КПП SCANIA.
- Размеры: под ключ 3/4", 58 мм (4 грани).
- Применение: автобусы SCANIA.

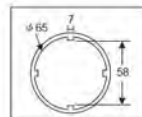

4192 ГОЛОВКА ДЛЯ ГАЕК МУФТЫ ПЕРЕДНЕЙ ГЛАВНОЙ ОСИ ТРАНСМИССИИ SCANIA

- Применяется для гаек муфты главного ведущего вала трансмиссии SCANIA.
- Размеры: под ключ 3/4", 64 мм (4 грани).
- Применение: грузовые автомобили SCANIA с 10-скоростной АКПП.

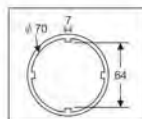

4193 ГОЛОВКА ДЛЯ ГАЕК МУФТЫ ПЕРЕДНЕГО ГЛАВНОГО ВАЛА ТРАНСМИССИИ SCANIA

- Применяется для гаек муфты главного ведущего вала трансмиссии SCANIA.
- Размеры: под ключ 3/4", 72 мм (4 грани).
- Применение: SCANIA.

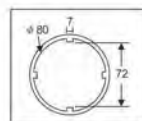

7764 ГОЛОВКА ДЛЯ ГАЙКИ КОРОБКИ ОТБОРА МОЩНОСТИ SCANIA

- Для снятия / установки гайки коробки отбора мощности тягача SCANIA, также подходит для гайки третьей оси прицепа.
- Размер: 1/2" DR x 47,5 мм / 4 грани.

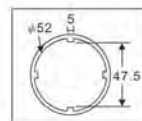

4139 ГОЛОВКА ДЛЯ КОЛПАЧКОВ ИНЖЕКТОРОВ SCANIA (340)

- Размер: под ключ 1/2", 8 граней, 38 мм x 100 мм
- Специально предназначена для затягивания/откручивания колпачков инжекторов.
- Применение: SCANIA (340).



5285 ПРИСПОСОБЛЕНИЕ ДЛЯ ПРОВОРАЧИВАНИЯ КОЛЕНВАЛА SCANIA

- Применяется для проворачивания коленвала во время регулировки фаз ГРМ.
- Диаметр: ϕ 30
- Используется с ключом 1/2".
- Применение: грузовики SCANIA после 1996 г.в.



4830 БЫСТРОСЪЕМНЫЙ АДАПТЕР ДЛЯ РАДИАТОРА SCANIA

- Применение: для автобусов и грузовых автомобилей SCANIA.
- Специальный адаптер с внутренней резьбой для обслуживания радиатора системы охлаждения.

5284 ОПРАВКА ДЛЯ УСТАНОВКИ ЗАДНЕГО САЛЬНИКА ТРАНСМИССИИ SCANIA

- Предназначена для быстрой установки сальника трансмиссии без повреждений.
- Применение: фланцевые валы задней оси SCANIA.
- Артикул сальников: 1 502 384 / 1 502 385.



5283 ОПРАВКА ДЛЯ УСТАНОВКИ ЗАДНЕГО САЛЬНИКА КОЛЕНВАЛА SCANIA

- Предназначена для быстрой установки заднего сальника коленвала.
- Разместите оправку на сальнике и легким нажатием установите сальник в требуемое положение.
- Применение: грузовики SCANIA 310/320.
- Оригинальный номер сальника: 0366303-R.



7775 ПРИСПОСОБЛЕНИЕ ДЛЯ УСТАНОВКИ ЗАДНЕГО САЛЬНИКА КОЛЕНВАЛА SCANIA

- Предназначен для быстрой установки заднего сальника коленчатого вала без его повреждения.
- Применение: SCANIA (114) 340/360/380.
- Номер сальника: 1433183.
- Размер сальника: 140 мм x 160 мм x 12 мм.



7995 ОПРАВКА ДЛЯ УСТАНОВКИ ЗАДНЕГО САЛЬНИКА КОЛЕНВАЛА SCANIA (PDE)

- Предназначена для установки заднего сальника коленвала без нанесения повреждений сальнику и прилегающим частям.
- Применение: SCANIA P440/P460/P480 (Euro 5).
- Двигатели: 8.9L PDE, 9.3L PDE, 10.6L PDE, 11.7L HPI, 15.6L PDE.
- Размеры сальника: внутр. ϕ 145 мм / ϕ 185 мм.



7783 ПРИСПОСОБЛЕНИЕ ДЛЯ УСТАНОВКИ ПЕРЕДНЕГО САЛЬНИКА КОЛЕНВАЛА SCANIA

- Предназначено для установки переднего сальника коленвала без повреждений.
- Применение: SCANIA (114) 340/360/380.
- Оригинальный номер: 1392708.



7769 ПРИСПОСОБЛЕНИЕ ДЛЯ УСТАНОВКИ ПЕРЕДНЕГО САЛЬНИКА КОЛЕНВАЛА SCANIA

- Предназначен для быстрой установки переднего сальника коленчатого вала без его повреждения.
- Оригинальный номер сальника: 1754911.
- Применение: SCANIA серия P.R. после 2010 г.



7996 ОПРАВКА ДЛЯ УСТАНОВКИ ЗАДНЕГО САЛЬНИКА КОЛЕНВАЛА SCANIA (XPI)

- Предназначена для установки заднего сальника коленвала без нанесения повреждений сальнику и прилегающим частям.
- Применение: SCANIA (Euro 6).
- Двигатели: 8.9L PDE, 9.3L PDE, 9.3XPI, 12.7L XPI, 15.6L PDE, 16.4L XPI.
- Размеры сальника: внутр. ϕ 155 мм / ϕ 185 мм.



7997 ОПРАВКА ДЛЯ УСТАНОВКИ ПЕРЕДНЕГО САЛЬНИКА КОЛЕНВАЛА SCANIA (XPI)

- Предназначена для установки переднего сальника коленвала без нанесения повреждений сальнику и прилегающим частям.
- Применение: SCANIA P440/P460/P480 (Euro 5).
- Двигатель: 12.7L XPI второго поколения.



5478 СЪЕМНИК ШКВОРНЯ SCANIA (10 КОЛЕС)

- Специально разработан для снятия шкворней Scania.
- Может использоваться с пневмогайковёртами.
- Применение: Scania 320/340/360 (10-ти колесные авто).





7685 ПРИСПОСОБЛЕНИЕ ДЛЯ СЖАТИЯ ПРУЖИНЫ КЛАПАНА НА ГРУЗОВОМ АВТОМОБИЛЕ SCANIA

- Предназначен для установки / снятия пружины клапана автомобиля.
- Размеры фиксирующего винта: M10 x 25L.
- Применение: SCANIA 340/ 360/ 380 truck.

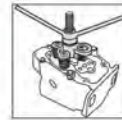

7767 ПРИСПОСОБЛЕНИЕ ДЛЯ РЕГУЛИРОВКИ ФОРСУНОК SCANIA 66.9MM

- Используется для установки зазора
- Номер SM: 99414.

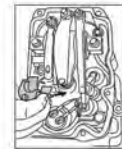

7886 ПРИСПОСОБЛЕНИЕ ДЛЯ РЕГУЛИРОВКИ ФОРСУНОК SCANIA 69.9MM

- Используется для установки зазора
- Номер SM: 99442.

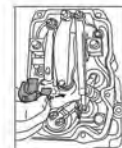

7883 НАБОР ЗАГЛУШЕК ДЛЯ ПРОВЕРКИ ТНВД SCANIA

- Размер: M20 x P1,5 x φ 11,7 x 5шт; M20 x P1,5 x φ 14 x 5шт; M16 x P1,5 x φ 14 x 1шт.

- Применение: дизельный двигатель SCANIA с системой впрыска Common Rail.
- OEM номер: PP8324-A, PM99749, 99721, 2290852.

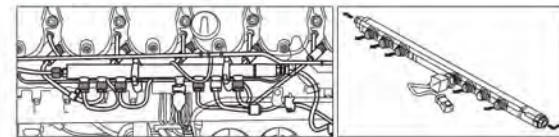

7786 ИНСТРУМЕНТ ДЛЯ ЗАМЕНЫ СТАКАНА ФОРСУНКИ

- Предназначено для замены стакана форсунки непосредственно на автомобиле.
- Применение: SCANIA, двигатель 113, 114.



ИНСТРУКЦИЯ



7787 ПРИСПОСОБЛЕНИЕ ДЛЯ УСТАНОВКИ ПОРШНЕЙ КОЛЕЦ SCANIA (112, 113, 114)

- Предназначен для установки поршней.
- Размер цилиндра: 127 мм.
- Применение: двигатели 112, 113, 114, P340, P360, P380, P 400
- Вид двигателя: DS11.34, DS11.73, DSC11.12, DSC11.13, DSC11.16, DSC11.17, DSC11.18, DSC11.41, DSC11.78, DSC11.24, DSC11.27.



7759 СЪЕМНИК ПОДШИПНИКОВ РУЛЕВОГО МЕХАНИЗМА SCANIA, VOLVO, MAN

- Применение: SCANIA 320 (113), 340 (114), VOLVO (FM12), MAN (FE414).



7878 КЛЮЧ ДЛЯ КЛАПАНА ПОДЪЕМА КАБИНЫ SCANIA / VOLVO

- Специально предназначен для вращения клапана гидроподъема кабины грузового автомобиля.
- Применение: VOLVO FM12/ FL10/ FH500/ FM440, SCANIA 340(114).



ИНСТРУКЦИЯ



5299 ГОЛОВКА СТУПИЧНАЯ SAF (85 MM)

- Изготовлена из высококачественной стали, обладает высокой прочностью, предназначена для демонтажа ступичных гаек.
- Применяется с ударным гайковёртом или динамометрическим ключом, а также с ключом 36 мм.
- Общая длина: 82 мм.
- Применение: оси SAF.
- Предотвращает проскальзывание.

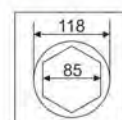

5287 ГОЛОВКА СТУПИЧНАЯ SAF (140 MM)

- Изготовлена из высококачественной стали, обладает высокой прочностью, предназначена для демонтажа ступичных гаек.
- Применяется с ударным гайковёртом или динамометрическим ключом, а также с ключом 32/46 мм.
- Требуемое усилие с ключом 32 мм составляет 150 Нм.
- Общая длина: 135 мм.
- Размер: 140 мм/8PT
- Диапазон применения: ось SAF Euro и подобные.

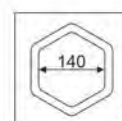

5275 ГОЛОВКА ДЛЯ КРЫШКИ ЗАДНЕЙ ОСИ (BPW)

- Применяется для демонтажа крышки задней оси.
- Используется с ключом 3/4".
- Общая длина: 70 мм.
- Применение: полуприцепы BPW 6.5-9 тонн.

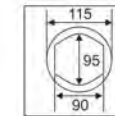

5278 СЪЕМНИК ОСИ BPW

- Специально предназначен для демонтажа оси BPW.
- Применяется с ключом 43 и 30 мм.

Артикул	РЕЗЬБА	НАРУЖН. РАЗМЕРЫ	ВЫСОТА	ПРИМЕНЕНИЕ
5278	M135x2.0	150 мм	78 мм	мосты старого типа BPW ECO 10-12 тонн
5279	M136x2.0	150 мм	78 мм	мосты нового типа BPW ECO 8-12 тонн



5280 СЪЕМНИК ОСИ BPW

- Специально предназначен для демонтажа оси BPW с наружной резьбой.
- Применяется с ключом 49 и 30 мм.
- Применение: старые модели грузовиков грузоподъемностью 16 тонн.

Артикул	РЕЗЬБА	ВНУТР. РАЗМЕРЫ	ВЫСОТА	ПРИМЕНЕНИЕ
5280	M155x3.0	98 мм	98.5 мм	мосты BPW 16 тонн
5281	M125x2.0	93,1 мм	99,4 мм	мосты BPW 12 тонн

1856 ГОЛОВКА ДЛЯ КРЫШКИ ЗАДНЕЙ ОСИ

- Предназначена для откручивания крышки заднего колеса. (BPW 12T)
- Размеры: под ключ 1", 111 мм (овал).
- Применение: BPW-12T.



1859 ГОЛОВКА ДЛЯ КРЫШКИ ЗАДНЕЙ ОСИ

- Предназначена для откручивания крышки заднего колеса. (BPW 12T)
- Размеры: под ключ 1", 109 мм (8 граней).
- Применение: BPW-12T.



1857 ГОЛОВКА ДЛЯ КРЫШКИ ЗАДНЕЙ ОСИ

- Предназначена для откручивания крышки заднего колеса. (BPW 16T)
- Размеры: под ключ 1", 120 мм (8 граней).
- Применение: BPW-16T.



7998 ГОЛОВКА ДЛЯ КРЫШКИ ЗАДНЕЙ ОСИ (BPW 16PT)

- Размеры: 1" Dr. x 139 мм (овальная).
- Применение: BPW 16T.



5282 ГОЛОВКА ДЛЯ СТУПИЧНОЙ ГАЙКИ ОСЕЙ BPW (6,5-9 ТОНН)

- Перед применением головки снимите крышку оси BPW 6.5-9 тонн при помощи инструмента JTC-5275.
- Головка специально предназначена для снятия гайки крепления роликового подшипника при помощи динамометрического ключа.
- Во время производства работ следуйте инструкциям.
- Используется с ключом 3/4".
- Применение: оси BPW 6.5-9 тонн.



4698 ГОЛОВКА ДЛЯ СТУПИЧНОЙ ГАЙКИ ОСЕЙ BPW (12 T)

- Применяется для снятия и установки ступичной гайки.
- Размеры: под ключ 3/4", M52 x 2/SW 80.
- Применение: BPW-12T.



7887 ГОЛОВКА ДЛЯ СТУПИЧНОЙ ГАЙКИ ОСЕЙ BPW (16 T)

- Размеры: 3/4" Dr. x 86,5 мм, φ 82.
- Применение: BPW 16T.

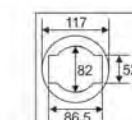

7777 НАБОР ИНСТРУМЕНТОВ ДЛЯ ЗАМЕНЫ СТУПИЧНЫХ ПОДШИПНИКОВ (BPW)

- Предназначен для использования при замене ступичных подшипников.
- Код подшипника: внутренний – 33213, внешний – 33118.
- Применение: BPW 12T.



5580 ПРИСПОСОБЛЕНИЕ ДЛЯ ЗАМЕНЫ САЛЬНИКА КАБИНЫ VOLVO (FM12)

- Специально предназначен для снятия/установки сальника гидравлического цилиндра подъема.
- Материал: SCM 440.
- Применение: VOLVO FM12 грузовики после 2005 г.а.

5277 СЪЕМНИК РЕГУЛЯТОРА ТОРМОЗОВ HALDEX

- Съемник надежной конструкции предназначен для снятия тормозного регулятора HALDEX.
- Специальная форма съемника способствует быстрому и аккуратному снятию регулятора тормозов.
- Используется с ключом 32 мм.
- Применение: HALDEX.

5276 СЪЕМНИК РЕГУЛЯТОРА ТОРМОЗОВ BPW

- Съемник надежной конструкции предназначен для снятия регулятора зазора рычажной передачи барабанных тормозов BPW.
- Подходит для автоматических тормозных регуляторов GSK/AGS.
- Используется с ключом 32 мм.

7680 ГОЛОВКА СТУПИЧНАЯ ROR (83 мм)

- Специально предназначена для демонтажа гайки задней оси на прицепе ROR для замены подшипника.
- Может использоваться с динамометрическим ключом при демонтаже и установке.
- Размер: 1"DR x 83 мм/ ВРТ.
- Применение: Задняя ось прицепа серии ROR TM.

7681 ГОЛОВКА СТУПИЧНАЯ ROR (120 мм)

- Специально предназначена для демонтажа гайки задней оси на прицепе ROR с целью замены подшипника.
- Размеры: под ключ 1", 120 мм (8 граней).
- Применение: Задняя ось прицепа серии ROR TM.

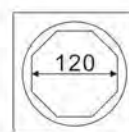

7765 РАССУХАРИВАТЕЛЬ КЛАПАНОВ VOLVO FM12

- Специально предназначена для снятия и установки пружины клапана автомобиля.
- Фиксирующий винт: M10 x 1.5 x 25, длина.
- Применение: грузовые автомобили VOLVO FM.
- Оригинальный номер VM: 9990210.

5587 СЪЕМНИК ФОРСУНОК (VOLVO FM/FH)

- Предназначен для извлечения форсунок при перегреве и заклинивании насоса впрыска, по принципу ударного съемника.
- Применение: грузовики VOLVO FM12/ FM440/ FH500.

5467 НАБОР ИНСТРУМЕНТОВ ДЛЯ УСТАНОВКИ СТАКАНА ТОПЛИВНОЙ ФОРСУНКИ VOLVO (FM12)

- Предназначен для извлечения и установки стакана топливной форсунки.
- Применение: VOLVO FM12.
- Оригинальный номер (VM): 85104134.

5468 НАБОР ИНСТРУМЕНТОВ ДЛЯ УСТАНОВКИ СТАКАНА ТОПЛИВНОЙ ФОРСУНКИ VOLVO (FM12 - CCI)

- Предназначен для извлечения и установки стакана топливной форсунки.
- Применение: VOLVO FM12 (электронная система впрыска топлива).
- Оригинальные номера (VM): 9986174, 88800387, 88880054.

5468А НАБОР ПРИСПОСОБЛЕНИЙ ДЛЯ УСТАНОВКИ СТАКАНА ТОПЛИВНОЙ ФОРСУНКИ (VOLVO FM12)

- Специально предназначен для снятия и установки стакана топливной форсунки.
- Применение: грузовые автомобили VOLVO FM12.
- Оригинальный номер VM: 9986174, 88800387, 88880054, 85104134.

5591 ИНСТРУМЕНТ ДЛЯ ЗАМЕНЫ КРЫШКИ РЕДУКТОРА ГРУЗОВИКОВ (VOLVO)

- Предназначен для фиксации крышки редуктора. Без пользования этого инструмента возможна течь масла.
- Применение: грузовики VOLVO.
- Оригинальный номер OEM: 9998389, 9998601.



7793 ПРИСПОСОБЛЕНИЕ ДЛЯ УСТАНОВКИ ПОЛИКЛИНОВОГО РЕМНЯ VOLVO FM12

- Предназначен для установки и демонтажа поликлинового ремня.
- Применение: VOLVO FM12 380/420/430.

7795 ПРИСПОСОБЛЕНИЕ ДЛЯ УСТАНОВКИ МАСЛООХЛАДИТЕЛЯ VOLVO

- Предназначен для установки и фиксации маслоохладителя.
- Применение: VOLVO FM440 (D13).
- Номер VM: 8880022-1.

5586 ПЕРЕХОДНИК ДЛЯ РАДИАТОРА (VOLVO)

- Переходник (мама), предназначен для обслуживания системы охлаждения двигателя.
- Применение: грузовик и автобус VOLVO, SCANIA 4/5 серии.

5158 КЛЮЧ ДЛЯ СНЯТИЯ МАСЛЯНОГО ФИЛЬТРА (ГРУЗОВИКИ VOLVO)

- Специально предназначен для демонтажа и установки масляного фильтра грузовых автомобилей VOLVO.
- Размер: 1/2"DR x 107 мм x 15 граней.



5248 ГОЛОВКА ДЛЯ РЕГУЛИРОВКИ ТОРМОЗНЫХ СУППОРТОВ

- Головка специальной конструкции с 5-ю шлицами предназначена для регулировки суппортов тормоза.
- Общая длина: 46 мм.
- Используется с ключом 36 мм.
- Материал: изготовлена из стали SCM440.
- Применение: большинство грузовых автомобилей европейского производства: SCANIA, VOLVO и пр.

5291 ПРИСПОСОБЛЕНИЕ ДЛЯ ПРОВОРАЧИВАНИЯ КОЛЕНВАЛА VOLVO

- Применяется для проворачивания коленчатого вала.
- Используется с ключом 1/2".
- Применение: Для 6 или 12-цилиндровых двигателей VOLVO: D9A, D12, D16C.
- Оригинальный номер: VOLVO 9996956.

5160 ПРИСПОСОБЛЕНИЕ ДЛЯ ПРОВОРАЧИВАНИЯ КОЛЕНВАЛА VOLVO

- Специально предназначен для регулировки положения маховика на грузовых автомобилях Volvo.
- Применение: грузовые автомобили Volvo (MP8, MP10), (FH, D13A520)
- Оригинальный номер: 88800014.

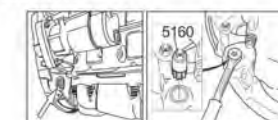

7893 ПРИСПОСОБЛЕНИЕ ДЛЯ ПРОВОРАЧИВАНИЯ МАХОВИКА VOLVO

- Предназначен для вращения маховика в правильное положение.
- Используйте с ключом 1/2".
- Применение: VOLVO.
- Номер VM: 9998068.



7882 СЪЕМНИК ШАРОВЫХ VOLVO (FM12/ FM/ FH)

- Специальная конструкция съемника служит для снятия концевых шаровых опор рулевой тяги VOLVO (FM12/ FM/ FH).
- Размер захвата: 37 мм.
- Применение: грузовые автомобили VOLVO (FM12/ FM/ FH).
- Оригинальный номер VM: 9998758.



7884 СЪЕМНИК ШАРОВОГО ПАЛЬЦА VOLVO (FM12)

- Съемник шарового пальца VOLVO. Этот съемник предназначен для снятия шаровых шарниров переднего и заднего стабилизатора.
- Установить устройство на шаровом шарнире и вращать винт. Карабин цепи закрепляется на шарнире во избежание его падения после снятия.
- Размер захвата: 43 мм.
- Применение: грузовой автомобиль VOLVO (FM12).
- Оригинальный номер производителя: 9990814.



5590 ОПРАВКА ДЛЯ УСТАНОВКИ ПЕРЕДНЕГО САЛЬНИКА КОЛЕНВАЛА (VOLVO FM)

- Предназначена для установки переднего сальника коленвала без повреждения сальника.
- Применение: VOLVO FM D16F.
- Оригинальный номер: 88800021, 9992000.

5460 ПРИСПОСОБЛЕНИЕ ДЛЯ УСТАНОВКИ ЗАДНЕГО САЛЬНИКА КОЛЕНВАЛА VOLVO (FM12)

- Установка происходит без повреждения сальника.
- Применение: VOLVO FM12 (380), (420), (430), годы производства 2000-2007.
- Оригинальный номер сальника: 85108352.

7991 ОПРАВКА ДЛЯ УСТАНОВКИ ЗАДНЕГО САЛЬНИКА КОЛЕНВАЛА VOLVO (FM12)

- Предназначена для установки заднего сальника коленвала без нанесения повреждений сальнику и прилегающим частям.
- Применение: VOLVO FM12 (420, 430, 440, 500), новый FM.
- Серийный номер: 1543897.
- Оригинальные номера производителя: 9990166, 8880013.

5588 ОПРАВКА МОНТАЖНАЯ ДЛЯ ПОДШИПНИКА ОСИ ДИФФЕРЕНЦИАЛА (VOLVO FM/FH)

- Предназначена для простой установки подшипника на ось дифференциала с помощью гидравлического пресса.
- Применение: VOLVO FH/FM
- Оригинальный номер: 9996759.

7891 КЛЮЧ ДЛЯ ГАЙКИ ТРАНСМИССИИ VOLVO FM12

- Предназначен для снятия / установки гайки на трансмиссионной трубке.
- Размер: 1/2" x 74 мм / 6гр.
- Применение: грузовик VOLVO FM12.

7894 ОПРАВКА ДЛЯ УСТАНОВКИ ЗАДНЕГО САЛЬНИКА ТРАНСМИССИИ VOLVO FM

- Инструмент предназначен для монтажа сальника выходного вала коробки передач на грузовых автомобилях VOLVO (FM).
- Оригинальный номер: 9998575.

7897 НАБОР ГОЛОВОК ДЛЯ СНЯТИЯ БОЛТОВ С ФЛАНЦА ДИФФЕРЕНЦИАЛА VOLVO

- Предназначен для снятия болтов с фланца дифференциала для отсоединения приводного вала.
- Размер: 1/2" x 15,18 мм / 6гр.
- Длина: 150 мм.
- Применение: грузовик VOLVO.
- Номер VM: 9996369, 9996785.

7073 УСТРОЙСТВО ДЛЯ СНЯТИЯ И УСТАНОВКИ ГЛАВНОГО ВАЛА И ПРОМЕЖУТОЧНОГО ВАЛА ГРУЗОВЫХ АВТОМОБИЛЕЙ VOLVO

- Предназначено для установки и демонтажа главного вала и промежуточного вала грузовых автомобилей.
- Применение: VOLVO B12, B12B, B12M, B7F, B7FA, B7L, B9M, B9F, B9S, B9F9, FH12, FM12, FM9.
- Оригинальный номер производителя: 9996910.

7969 СЪЕМНИК ПОДШИПНИКОВ И ЗУБЧАТЫХ КОЛЁС КПП VOLVO (12 СКОРОСТЕЙ)

- Предназначен для снятия подшипников и зубчатых колёс главного вала и выходного вала 12-скоростной коробки передач VOLVO.
- Применяется с 2- или 3-захватным съёмником шестерен.
- Применение: 12-скоростные коробки передач VOLVO.
- Оригинальные номера производителя: 9998215, 88800004.

7794 ПРИСПОСОБЛЕНИЕ ДЛЯ УСТАНОВКИ И ДЕМОНТАЖА ПОДШИПНИКОВ ШЕСТЕРНИ ДИФФЕРЕНЦИАЛА VOLVO FM12

- Предназначен для установки и демонтажа подшипников шестерни дифференциала.
- Применение: VOLVO FH12 (EV90), (EV91).



ИНСТРУКЦИЯ



4717 ГОЛОВКА ДЛЯ КРЫШКИ ЗАДНЕЙ ОСИ (VOLVO)

- Применяется для демонтажа крышки передней/задней оси грузовых автомобилей VOLVO.
- Размеры: под ключ 1", 115 мм (8 граней).

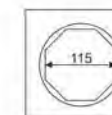

5151 ГОЛОВКА СТУПИЧНАЯ ДЛЯ ГРУЗОВЫХ АВТОМОБИЛЕЙ VOLVO

- Специально предназначена для монтажа/демонтажа ступичных гаек грузовых автомобилей.
- Рекомендуется применять с пневматическим гайковертом, что значительно упрощает закручивание/откручивание гайки ступицы.
- Размеры: 1" Dr. x 105 мм / 6 граней.

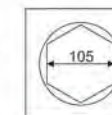

5152 ГОЛОВКА СТУПИЧНАЯ ДЛЯ ГРУЗОВЫХ АВТОМОБИЛЕЙ VOLVO

- Специально предназначена для монтажа/демонтажа ступичных гаек грузовых автомобилей.
- Рекомендуется применять с пневматическим гайковертом, что значительно упрощает закручивание/откручивание гайки ступицы.
- Размеры: 1" Dr. x 95 мм / 6 граней.
- Применение: задние оси грузовых автомобилей VOLVO FH.

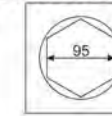

5249 ГОЛОВКА ДЛЯ ГАЙКИ ВЕРХНЕЙ КРЫШКИ ШКВОРНЯ VOLVO

- Специально предназначена для демонтажа верхней крышки шкворня на грузовиках VOLVO.
- Применяется с инструментом под квадрат 3/4", ударным гайковертом или динамометрическим ключом.
- Общая длина: 55 мм.
- Применение: крышки передних осей грузовых автомобилей VOLVO FH, шкворень (например, FM 12).

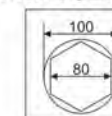

5292 ГОЛОВКА ДЛЯ ПАЛЬЦА РЕССОР ПЕРЕДНЕЙ ОСИ VOLVO

- Головка специальной формы с двумя внешними шпильками предназначена для снятия и установки пальца пружинной опоры передних колес.
- Используется с ключом 27 мм.
- Общая длина: 31,5 мм.
- Применение: грузовые автомобили VOLVO FL6 / F10 / F12.

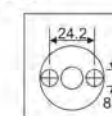

5288 ГОЛОВКА ДЛЯ ПАЛЬЦА РЕССОР ЗАДНЕЙ ОСИ VOLVO

- Специально предназначена для откручивания и закручивания болтов рессоры пружинного амортизатора задней оси.
- Используется с ключом 3/4".
- Общая длина: 60 мм.
- Применение: задние оси грузовых автомобилей VOLVO, например, FH.

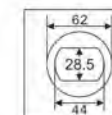

5293 ГОЛОВКА ДЛЯ КРЕПЛЕНИЙ ПОДШИПНИКА ВЕНТИЛЯТОРА VOLVO

- Используется с ключом 3/4".
- Головка специальной формы с четырьмя внутренними выступами предназначена для демонтажа и монтажа гайки крепления подшипника вентилятора.
- Общая длина: 46 мм.
- Применение: грузовые автомобили VOLVO.

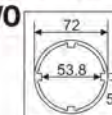

7796 ГОЛОВКА ДЛЯ ДЕМОНТАЖА ГАЙКИ ШЕСТЕРНИ РАСПРЕДВАЛА VOLVO

- Используется для проведения ремонтных работ с ГПМ.
- Применение: VOLVO FM440 (D13) (после 2018-).

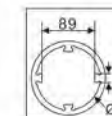

5289 ПРИСПОСОБЛЕНИЕ ДЛЯ МОНТАЖА/ДЕМОНТАЖА ГАЙКИ АМОРТИЗАТОРА VOLVO HGV

- Предназначено для снятия и установки амортизаторов кабины грузового автомобиля.
- Специальная конструкция позволяет удерживать шток амортизатора и одновременно откручивать фиксирующую его гайку.
- Применение: амортизаторы кабины грузовых автомобилей VOLVO.

7791 НАБОР ДЛЯ УСТАНОВКИ И ДЕМОНТАЖА ПОДШИПНИКОВ ПЕРЕДНИХ СТУПИЦ VOLVO FM12

- Специально предназначен для установки и демонтажа передних ступичных подшипников.
- Может использоваться с гидравлическим инструментом.
- Применение: VOLVO FM12/FM.
- Размеры подшипников (диаметр): φ 68 x 125 мм, φ 58 x 110 мм, φ 94 x 148 мм.

7792 НАБОР ДЛЯ УСТАНОВКИ САЛЬНИКОВ ПЕРЕДНИХ И ЗАДНИХ СТУПИЦ VOLVO FM12

- Предназначен для установки сальников передней и задней ступицы.
- Может использоваться с гидравлическим инструментом.
- Применение: VOLVO FM12/FM.
- Тип сальника передняя ось: F-566426, H195.
- Тип сальника задняя ось: F566425, H195/F-800792.28.
- Тип сальника передний внутренний: 3985463.
- Тип сальника передний внешний: φ 98x φ 125x8L.
- Тип сальника задний внутренний: 800792A, 800792C.
- Тип сальника задний внешний: φ 125x φ 148x9,7L.





7892 КЛЮЧ ДЛЯ ВИНТА СУППОРТА ДИСКОВОГО ТОРМОЗА VOLVO (FM)

- Предназначен для снятия / установки винта суппорта дискового тормоза.
- Размер: 1" x 27 мм / 6гр.
- Длина: 550 мм.
- Номер BM: 9998573.

5589 ОПРАВКА ДЛЯ УСТАНОВКИ КОЛЬЦА ДАТЧИКА ABS ГРУЗОВИКА VOLVO FM

- Предназначена для установки сенсора ABS без повреждения воздушной тормозной системы.
- Применение: грузовики VOLVO.
- Оригинальный номер: 9998558-3.



5290 ИНСТРУМЕНТ ДЛЯ ТОРМОЗНЫХ КОЛОДОК ГРУЗОВИКОВ VOLVO

- Применяется для замены тормозных колодок барабанного типа.
- Применяется для разведения колодок, фиксации возвратной пружины тормозной колодки, а также для снятия и установки тормозных накладок.
- С ходовым винтом для фиксации в требуемом положении.
- Применение: Грузовые автомобили VOLVO серии N7, 10, 12; F7, 12, 16; FH12, 16; F17, 10, E и EC.

5581 ГОЛОВКА ДЛЯ БОЛТОВ КРЕПЛЕНИЯ ОСИ MB ACTROS

- Предназначена для монтажа/демонтажа болтов крепления оси на Mercedes Benz Actros
- Размер: 3/4" DR x 32EPL, 90 мм(L), максимальный O.D. винта: 29 мм.
- Применение: MB BENZ Actros.



7970 ГОЛОВКА ДЛЯ ГАЕК РАМЫ ГРУЗОВЫХ АВТОМОБИЛЕЙ BENZ (E30)

- Предназначена для работы с малыми гайками специальной конфигурации рамы, седельно-сцепного устройства, переднего поддерживающего ролика и амортизатора колебаний.
- Размеры: 1/2" Dr. x E30.
- Применение: BENZ Actros, Antos, Arocs (2016-).



5257 ГОЛОВКА ДЛЯ ЗАЖИМНЫХ СТУПИЧНЫХ ГАЕК MAN И MERCEDES

- Предназначена для монтажа/демонтажа ступичных гаек.
- Подходит под квадрат 3/4".

Артикул	Размер	Высота	Применение
5257	71 x 56 мм	53 мм	Грузовики DAF, KASSBOHRER/ SETRA BENZ & MAN (VL3,4,VD4,VL4) Автобусы MERCEDES BENZ (VO3,4)
5258	76 x 60 мм	53 мм	DAF, KASSBOHRER/ SETRA MERCEDES и MAN 9 тонн (VL5,D-9) MERCEDES Actros, Faust 9 тонн

5252 ГОЛОВКА СТУПИЧНАЯ MERCEDES (95 MM)

- Изготовлена из высококачественной стали, обладает высокой прочностью, предназначена для демонтажа ступичных гаек.
- Предотвращает скольжение.
- Применяется с ударным гайковертом или динамометрическим ключом, шестигранный ключ Sw36.
- Общая длина: 157 мм.
- Применение: Трейлеры Mercedes Benz.

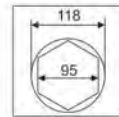

7781 ГОЛОВКА СТУПИЧНАЯ BENZ (95 мм/12PT)

- Предназначена для снятия ступичных гаек.
- Может использоваться с ключом.
- Размер: H36
- Диаметр 95 мм, 12 граней
- Применение: BENZ.

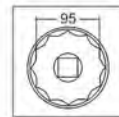

5253 ГОЛОВКА СТУПИЧНАЯ ДЛЯ ЗАДНЕЙ ОСИ MERCEDES (6T)

- Специально предназначена для снятия/установки гаек крепления ступицы задней оси.
- Изготовлена из высококачественной стали, обладает высокой прочностью.
- Используется с ключом 3/4".
- Общая длина: 180 мм.
- Применение: задние оси грузовых автомобилей Mercedes Benz Actros, HL/НКВ (Hypoid) и др.
- Оригинальный номер: 748589000700.

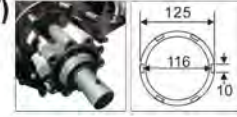

5255 ГОЛОВКА СТУПИЧНАЯ ДЛЯ ЗАДНЕЙ ОСИ MERCEDES (6T)

- Используется с ключом 32 мм.
- Специально предназначена для снятия/установки гаек крепления ступицы задней оси.
- Изготовлена из высококачественной стали, обладает высокой прочностью.
- Общая длина: 310 мм.
- Применение: Автобусы Mercedes Benz Citaro.

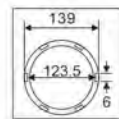

5254 ГОЛОВКА СТУПИЧНАЯ ДЛЯ ЗАДНЕЙ ОСИ MAN И MERCEDES

- Головка специальной формы предназначена для упрощенного демонтажа гаек задней оси.
- Изготовлена из высококачественной стали, обладает высокой прочностью.
- Используется с ключом 3/4".
- Общая длина: 175 мм.
- Применение: Задние оси грузовых автомобилей Mercedes Benz Atego.

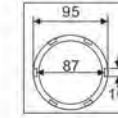

5259 ГОЛОВКА СТУПИЧНАЯ ДЛЯ ЗАДНЕЙ ОСИ MAN И MERCEDES

- Головка специальной конструкции предназначена для снятия/установки гаек задней оси.
- Изготовлена из высококачественной стали, обладает высокой прочностью.
- Используется с ключом 3/4".
- Общая длина: 110 мм.
- Применение: Задние оси грузовых автомобилей MERCEDES BENZ и MAN 10+13T, HYPOID и TRAILER AXLE NR7/4.

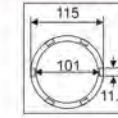

5163 СЪЕМНИК ГАЙКИ ЗАДНЕЙ ОСИ, 91.5 MM. MERCEDES-BENZ

- Используют с ключом на 3/4".
- Размер: 3/4"DRx91.5 мм., 6 граней.
- Применение: Mercedes-Benz.
- Оригинальный номер: 749589020700.



5256 ГОЛОВКА ДЛЯ ГАЕК КРЕПЛЕНИЯ ДИФФЕРЕНЦИАЛА MERCEDES (6T)

- Используется с ключом 32 мм.
- Специально предназначена для снятия/установки гаек крепления дифференциала.
- Изготовлена из высококачественной стали, обладает высокой прочностью.
- Общая длина: 60 мм.
- Применение: Автобусы Mercedes Benz Citaro, а также Evo Bus.

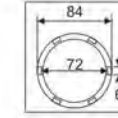

5261 ГОЛОВКА ДЛЯ ЗАДНЕЙ ГАЙКИ ДИФФЕРЕНЦИАЛА MAN И MERCEDES

- Специально предназначена для демонтажа задней гайки дифференциала.
- Изготовлена из высококачественной стали, обладает высокой прочностью.
- Применение: грузовики MAN, MERCEDES BENZ.

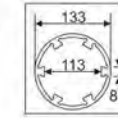

5273 УДЛИНИТЕЛЬ ДЛЯ ЗАДНИХ ОСЕЙ

- Предназначена для разборки и сборки ступиц.
- Специальная конструкция удлинителя предотвращает повреждение подшипников ступиц и резьб во время выполнения работ.

Артикул	Резьба	Внутр. размеры	Наружн. размеры	Длина	Применение
5273	M100x1.5	96 мм	105 мм	360 мм	MAN TGA HY1350
5264	M75x1.5(L)	60 мм	78 мм	180 мм	BENZ Atego/Vario
5265	M75 x 1.5(R)	60 мм	60 мм	180 мм	MAN L

7684 ГОЛОВКА СТУПИЧНАЯ ДЛЯ ЗАДНЕЙ ОСИ ГРУЗОВЫХ АВТОМОБИЛЕЙ BENZ (2636)

- Предназначена для снятия гаек задней оси.
- Применение: грузовые автомобили BENZ 2636, 2640, 414.
- Год выпуска: 2006-2016.
- Размер: 3/4" DR. x 99 мм / 6PT.

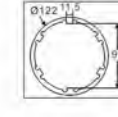

5260 ГОЛОВКА СТУПИЧНАЯ ДЛЯ MAN И MERCEDES

- Специально предназначена для снятия/установки гаек крепления ступицы.
- Изготовлена из высококачественной стали, обладает высокой прочностью.
- Применение: грузовики MAN, MERCEDES BENZ.

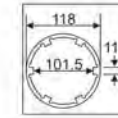

5267 ГОЛОВКА СТУПИЧНАЯ ДЛЯ ЗАДНЕЙ ОСИ MAN

- Под ключ SW60.
- Специально предназначена для снятия/установки ступичных гаек задней оси.
- Изготовлена из высококачественной стали, обладает высокой прочностью.
- Применяется с приводом 3/4" или ключом 60 мм.
- Общая длина: 160 мм.
- Применение: Задняя ось MAN TGA 460, V9-82L-01 (дисковые тормоза/ABS), и пр.

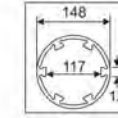

5268 ГОЛОВКА СТУПИЧНАЯ ДЛЯ ПЕРЕДНЕЙ ОСИ MAN (6T)

- Под ключ SW60.
- Специально предназначена для демонтажа ступичных гаек передних колес.
- Изготовлена из высококачественной стали, обладает высокой прочностью.
- Присоединительный размер: 3/4" Размер головки: 93 мм, 6 граней.
- Общая длина: 80 мм.
- Применение: Передняя ось MAN TGA, V9-82L-01 (дисковые тормоза/ABS), и пр.

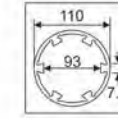

5164 ГОЛОВКА СТУПИЧНАЯ ДЛЯ ЗАДНЕЙ ОСИ MERCEDES (101,5 MM)

- Используют с ключом на 3/4".
- Размер: 3/4"DRx101.5 мм., 12 граней.
- Применение: Mercedes-Benz.
- Оригинальный номер: 740589000700.

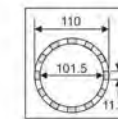

**7776 ГОЛОВКА ДЛЯ ЗАДНЕЙ ГАЙКИ ДИФФЕРЕНЦИАЛА
BENZ (2544)**

- Предназначена для демонтажа задней гайки дифференциала.
- Применение: BENZ 2544.

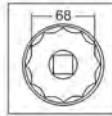

**7763 ГОЛОВКА ГЛАВНОЙ ОСИ ТРАНСМИССИИ
ГРУЗОВОГО АВТОМОБИЛЯ MAN**

- Специально предназначена для главной оси грузового автомобиля MAN.
- Размер: 3/4" x 85 мм / 12 граней
- Применение: MAN



**5266 ПРИСПОБЛЕНИЕ ДЛЯ
ПРОВОРАЧИВАНИЯ МАХОВИКА MAN**

- Применяется для проворачивания маховика во время регулировки газораспределительного механизма или при других работах по обслуживанию и ремонту двигателя.
- Используется с ключом 1/2".
- Общая длина: 61 мм.
- Применение: Двигатели MAN D20, D25, D26, D28.

**5239 ГОЛОВКА ДЛЯ САЛЬНИКА МЕХАНИЗМА
РУЛЕВОГО УПРАВЛЕНИЯ MAN**

- Применяется для замены уплотнительного кольца редуктора рулевого механизма путем закручивания/откручивания гайки.
- Применение головки предотвращает повреждение сальника и сопряженных деталей во время производства работ.
- Используется с ключом 1/2".
- Применение: MAN Tractor FE410A.

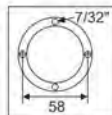

5242 ТОРЦЕВАЯ ГОЛОВКА ДЛЯ ДАТЧИКА КПП (27 ММ, 8 ГРАНЕЙ, 1/2")

- Предназначена для монтажа/демонтажа датчика положения селектора переключения КПП на грузовых автомобилях.
- Используется с ключом 1/2".
- Общая длина: 60 мм.
- Применение: Коммерческие автомобили MERCEDES-BENZ серии SK, ACTROS, коммерческие автомобили MAN, SCANIA, КПП модификации ZF16.

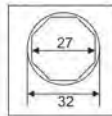

**5262 ПРИСПОБЛЕНИЕ ДЛЯ ПРОВОРАЧИВАНИЯ
КОЛЕНВАЛА MAN И MERCEDES**

- Применяется для проворачивания коленчатого вала.
- Используется с ключом 1/2".
- Общая длина: 90 мм.
- Применение: FUSO 401; BENZ 18, 25, 26, 20 серии.
- Двигатель: 6-ти, 8-ми и 10-ти цилиндровые двигатели MERCEDES BENZ, 12-ти, цилиндровые двигатели MAN и подобные.

**5263 ПРИСПОБЛЕНИЕ ДЛЯ ПРОВОРАЧИВАНИЯ
КОЛЕНВАЛА MAN И MERCEDES**

- Применяется для проворачивания коленчатого вала.
- Используется с ключом 1/2".
- Общая длина: 120 мм.
- Применение: грузовики MERCEDES BENZ Actros и Atego; 5-ти, 6-ти и 8-ми цилиндровые двигатели MAN - D25/28 и пр.

**7975 ОПРАВКА ДЛЯ УСТАНОВКИ ПЕРЕДНЕГО
САЛЬНИКА КОЛЕНВАЛА BENZ**

- Предназначена для установки переднего сальника коленвала без нанесения повреждений сальнику и прилегающим частям.
- Применение: грузовые автомобили BENZ 18, 25, 26.
- Номер сальника: A069975746.

**7976 ОПРАВКА ДЛЯ УСТАНОВКИ ЗАДНЕГО
САЛЬНИКА КОЛЕНВАЛА BENZ**

- Предназначена для установки заднего сальника коленвала без нанесения повреждений сальнику и прилегающим частям.
- Применение: грузовые автомобили BENZ 18, 25, 26.
- Номер сальника: A0259975047.

**5165 НАБОР ДЛЯ УСТАНОВКИ САЛЬНИКА
ЗАДНЕГО МОСТА MERCEDES-BENZ**

- Используется для установки сальника заднего моста на грузовых автомобилях Mercedes-Benz.
- В комплекте 4 кольца толщиной 7,5, 17,5, 20, 36 мм.
- Подходит для двойных уплотнений 746.21, 748.59
- Применение: Mercedes-Benz Actros, Atego.
- Оригинальные номера: 748589041500, 748589006300.

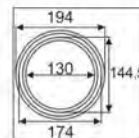

**5585 ГОЛОВКА ДЛЯ ПРОВОРАЧИВАНИЯ КОЛЕНВАЛА
RENAULT MAGNUM**

- Предназначена для вращения коленвала.
- Размер: 1/2 "Dr. x 8PT
- Применение: двигатель грузовика Renault Magnum.

5274 КЛЮЧ ДЛЯ СНЯТИЯ МАСЛЯНОГО ФИЛЬТРА MAN

- Специально предназначен для демонтажа и установки масляного фильтра грузовиков MAN.
- Используется с ключом 1/2".
- Размеры: 135 мм/18 граней.
- Применение: грузовики MAN (грузоподъемностью 18-48 тонн). Серии двигателей F2000, FE и TGA (406, 410, 414, 440, 460).

5271 СПЕЦИАЛЬНЫЙ КЛЮЧ ДЛЯ ТРАНСМИССИИ MAN (4 Т)

- Специально предназначен для демонтажа трансмиссии грузовиков MAN.
- Используется с ключом 3/4".
- Общая длина: 75 мм.
- Применение: MAN 410, 414.

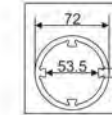

5237 СЪЕМНИК ПОДШИПНИКА СТУПИЦЫ

- Предназначен для снятия ступичных подшипников грузовиков MAN, заменяет предыдущие версии инструмента.
- Применяется с ключом 30 мм.
- Общая длина: 238 мм.
- Применение: ступичные подшипники грузовых автомобилей MAN.

**5238 СЪЕМНИК ПОДШИПНИКА СТУПИЦЫ
MAN TRACTOR**

- Предназначен для снятия осевых подшипников грузовиков MAN TRACTOR, заменяет предыдущие версии инструмента.
- Применяется с ключом 30 мм.
- Общая длина: 238 мм.
- Применение: Грузовики MAN TRACTOR 33460/410/ 414 с передними дисковыми тормозными механизмами.

5269 СЪЕМНИК СТУПИЦЫ ПЕРЕДНЕГО КОЛЕСА MAN

- Специально предназначен для демонтажа ступицы переднего колеса грузовика MAN.
- Изготовлен из высококачественной стали, обладает высокой прочностью.
- Применение: грузовики MAN.

**5270 ПРИСПОБЛЕНИЕ ДЛЯ УСТАНОВКИ
СТУПИЦЫ ПЕРЕДНЕГО КОЛЕСА MAN**

- Специально предназначено для установки ступицы переднего колеса грузовика MAN.
- Оснащено подшипником для снижения усилия.
- Применение: Грузовики MAN.

5272 СЪЕМНИК СТУПИЦЫ ПЕРЕДНЕЙ ОСИ MAN

- Рекомендуется использовать вместе с пневматическим гайковертом, что позволит сэкономить усилия и упростить работы по замене ступичного подшипника на грузовиках MAN.
- Усиленная конструкция.
- Размер съемника: 87 x 166 x 118 мм.
- Применение: грузовики MAN нового типа.

**7890 НАБОР ДЛЯ ДЕМОНТАЖА РАЗЪЕМА ЭЛЕКТРОННОЙ ТОРМОЗНОЙ
СИСТЕМЫ KNORR-BREMSE**

- Специально разработан для отсоединения электронного разъема тормозной системы Knorr-Bremse без повреждений.
- Применение: байонетная гайка, 2 контакта, 4/6 контактов, 12 контактов.



**5240 НАБОР ИНСТРУМЕНТОВ ДЛЯ ДИСКОВОГО
ТОРМОЗА KNORR-BREMSE**

- Специально предназначен для замены тормозного диска и тормозных колодок дисковых тормозов Knorr-Bremse.
- Применяется для установки/снятия пыльника, латунной и резиновых втулок, внутренних уплотнителей.
- Применение: Для дисковых тормозов Knorr-Bremse серии SN6, SN7, SK6, и ADB22X.



ИНСТРУКЦИЯ





TJ490 СТОЙКА ТРАНСМИССИОННАЯ
ТЕЛЕСКОПИЧЕСКАЯ

- Обладает характеристиками TJ500.
- Является экономически выгодным решением.
- Подъем осуществляется при помощи гидравлического насоса, который приводится в действие педалью, что позволяет оператору полностью контролировать процесс монтажа/демонтажа элементов трансмиссии.
- Грузоподъемность: 500 кг.

TJ500 СТОЙКА ТРАНСМИССИОННАЯ ТЕЛЕСКОПИЧЕСКАЯ

- Стойка оснащена универсальным суппортом с регулируемыми угловыми кронштейнами и предохранительными цепями.
- Хромированная поверхность штока поршня обеспечивает защиту от коррозии.
- Прочная сварная конструкция предотвращает протечки гидравлической жидкости в случае деформации или разрушения.
- Гидравлический насос с ножным приводом обеспечивает контроль подъема агрегата.
- Широкое основание с поворотными колесами на шарнирах (диам. 80мм) обеспечивает стабильность и маневренность конструкции.
- Стойка оснащена клапаном контроля перегрузки, который не позволяет превышать номинальную нагрузку.
- Педаль может быть сложена, что исключает возможность нанесения травмы оператору во время перемещения стойки.
- Педаль оснащена автоматическим пружинным фиксатором, который способствует плавному опусканию груза.
- Телескопическая конструкция обеспечивает удобство транспортировки.
- Грузоподъемность: 500 кг.

TJ510 СТОЙКА ТРАНСМИССИОННАЯ
ТЕЛЕСКОПИЧЕСКАЯ

- Большинство характеристик совпадают с TJ-500. Эта модель оснащена воздушным клапаном для быстрого подъема до макс.
- Нагрузка на первую пневматическую ступень при давлении 120 psi - до 150 кг, на вторую - до 75 кг.
- Вес нетто - 70 кг, вес брутто - 73 кг, объем - 3,4 кв. фт.
- Грузоподъемность: 500 кг (1/2 т).

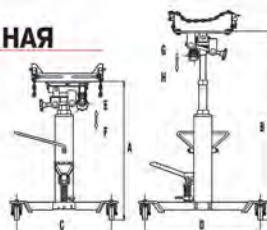

Артикул	A, мм	B, мм	C, мм	D, мм	E	F	G	H	Грузоподъемность (кг)
TJ490	867	1792	598	728	20"	10"	24"	19"	500
TJ500	875	1800	598	728	20"	10"	24"	19"	500
TJ510	875	1800	598	728	20"	10"	24"	19"	500
TJ530	875	1800	598	728	20"	10"	24"	19"	500
TJ800	917	1842	590	636	20"	10"	24"	19"	800
TJ1000	1120	1797	950	950	20"	10"	24"	19"	1000

TJ530 СТОЙКА ТРАНСМИССИОННАЯ
ТЕЛЕСКОПИЧЕСКАЯ

- Обладает характеристиками TJ500.
- Специальный двухступенчатый поршень обеспечивает быстрое поднятие груза.
- Система с клапаном контроля перегрузки обеспечивает возвращение на первую ступень при подъеме более 200 кг.
- Грузоподъемность: 500 кг.

TJ800 СТОЙКА ТРАНСМИССИОННАЯ
ТЕЛЕСКОПИЧЕСКАЯ

- Обладает характеристиками TJ500.
- Новая конструкция основания обеспечивает продолжительную эксплуатацию.
- Грузоподъемность: 800 кг.

TJ1000 СТОЙКА ТРАНСМИССИОННАЯ
ТЕЛЕСКОПИЧЕСКАЯ

- Для снятия, установки и транспортировки коробок передач грузовых автомобилей повышенной грузоподъемности.
- Стойка оснащена универсальным суппортом с регулируемыми угловыми кронштейнами и предохранительными цепями.
- Фиксаторы кронштейнов и цепей регулируются для размещения трансмиссий, опор и КПП различных размеров.
- Широкое основание с четырьмя колесами диаметром 80мм и поворотные ролики обеспечивают стабильность и легкость маневрирования.
- Аварийный клапан предотвращающий выход домкрата из строя при превышении давления.
- Прочная конструкция опоры для обеспечения большей стабильности.
- Вес с упаковкой 99 кг.
- Грузоподъемность: 1000 кг (1Т).



LRJ050 ГИДРОЦИЛИНДР ДЛЯ КРАНА

- Хромированный корпус цилиндра защищен от коррозии.
- Поршень большого диаметра способствует быстрому подъему груза.
- Конструкция с шарнирной рукояткой обеспечивает быстрое снятие двигателя и его перемещение в любом направлении.
- Грузоподъемность: 8 т.

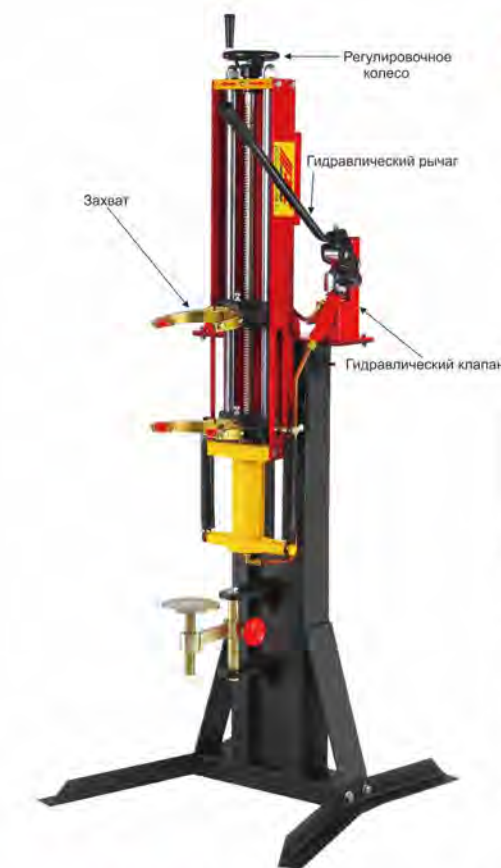

JL9511 СТЕНД ДЛЯ РЕМОНТА
АМОРТИЗАТОРНЫХ СТОЕК

- Специальная конструкция подходит для амортизаторных стоек большинства автомобилей.
- Перед началом работы необходимо определить тип пружины и затем выбрать соответствующий захват А, В или С.
- Захват монтируется в точки крепления, обозначенные "а" и "b".
- С помощью приводного колеса "с" подвести захват "а" к пружине, зацепить пружину и сжать.
- Закрывать гидравлический клапан "d" на гидравлическом домкрате, использовать приводную рукоятку "е", перемещая ее вверх и вниз. Затем захват "b", приводимый в движение гидравлическим приводом, сжимает стойку амортизатора в требуемое положение. После этого производится ее разборка и последующий ремонт.
- После ремонта амортизатора плавно открыть клапан "d", чтобы вернуть захват в исходное положение и высвободить стойку амортизатора.
- В комплекте: захваты А, В, С.

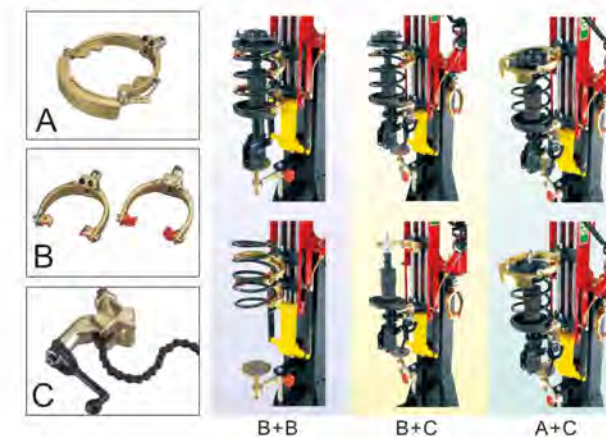

FJ1000 ДОМКРАТ ПОДКАТНОЙ ДЛЯ ДВС И КПП

- Домкрат оснащен универсальным суппортом с регулируемыми угловыми кронштейнами и предохранительными цепями для обслуживания элементов трансмиссии и других ремонтных работ.
- Ручка насоса вращается на 360 градусов, что обеспечивает удобство работы.
- Основание на 4 колесах позволяет удобно перемещать стойку под транспортным средством.
- Низкопрофильная конструкция идеально подходит для ремонта автомобилей с малым дорожным просветом.
- Домкрат оборудован специальной ручкой, которая регулирует скорость опускания груза.
- Стойка оснащена клапаном контроля перегрузки, который не позволяет превышать номинальную нагрузку.
- Грузоподъемность: 1000 кг.

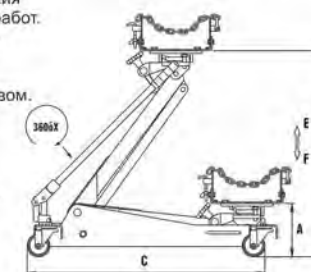

Артикул	A, мм	B, мм	C, мм	D, мм	E	F	G	H
FJ1000	200	750	865	480	17"	20"	15"	15"
FJ1500	165	890	1105	650	17"	20"	12"	12"

FJ1500 ДОМКРАТ ПОДКАТНОЙ
ТРАНСМИССИОННЫЙ

- Домкрат оснащен универсальным суппортом с регулируемыми угловыми кронштейнами и предохранительными цепями для обслуживания элементов трансмиссии и других ремонтных работ.
- Ручка насоса вращается на 360 градусов, что обеспечивает удобство работы.
- Основание на 4 колесах позволяет удобно перемещать домкрат под транспортным средством.
- Низкопрофильная конструкция идеально подходит для ремонта автомобилей с малым дорожным просветом.
- Домкрат оснащен специальной ручкой, которая регулирует скорость опускания груза.
- Имеет клапан контроля перегрузки, который не позволяет превышать номинальную нагрузку.
- Рабочий диапазон: 1500 кг.

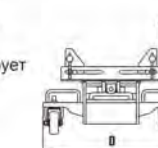

ЕС1009 КРАН ПОДКАТНОЙ ДЛЯ СНЯТИЯ ДВИГАТЕЛЯ

- Четырехпозиционная телескопическая стрела с захватным крюком из закаленной стали.
- Конструкция быстро складывается, что позволяет экономить место при хранении, а также обеспечивает удобство транспортировки.
- 4 поворотных колеса обеспечивают маневренность крана и его установку в нужном месте.
- 8 тонный силовой гидроцилиндр с шарнирной рукояткой способствует быстрому снятию двигателя и его перемещению в любом направлении.
- Масса нетто 81,1 кг, масса брутто 96,6 кг, объем: 10'.
- Грузоподъемность: 1000 кг

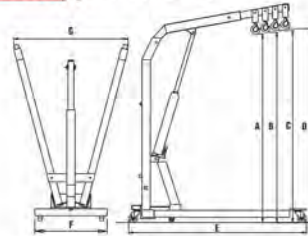

Артикул	A, мм	B, мм	C, мм	D, мм	E, мм	F, мм	G, мм
ЕС1009	1645	1700	1730	1770	1720	600	720~1080
ЕС2001	Мин 410 Макс 1880	Мин 290 Макс 2830	Мин 180 Макс 2190	Мин 60 Макс 2330	Мин 1590 Макс 2440	Мин 915 Макс 1230	Мин 733 Макс 865

ЕС2001 КРАН ПОДКАТНОЙ ДЛЯ СНЯТИЯ ДВИГАТЕЛЯ

- Усиленная конструкция.
- Четырехпозиционная телескопическая стрела с предохранительной цепью 3/8" и захватным крюком из закаленной стали.
- Емкость для масла и основание гидроцилиндра представляют единое целое, что предотвращает протекание масла.
- 8 тонный силовой гидроцилиндр обеспечивает быстрое поднятие стрелы с грузом и без него.
- Грузоподъемность: 2000 кг.

PL2500 РЕГУЛИРУЕМАЯ ТРАВЕРСА С ЦЕПЬЮ

- Применяется для обслуживания двигателей легковых, грузопассажирских и грузовых автомобилей. Подходит для работы со всеми кранами JTC для снятия двигателя.
- Специальная конструкция позволяет быстро и легко вывесить и отцентрировать двигатель.
- I.D. крючка 520мм
- Грузоподъемность: 500 кг.

WD1030 ТЕЛЕЖКА ДЛЯ ТРАНСПОРТИРОВКИ КОЛЕС

- Размеры базы: 876 x 720 x 101.6 мм.
- Высота подъема (расстояние, измеряемое от поверхности земли) - 93-1078 мм.
- Вес: 50 кг.



WD1250 ТЕЛЕЖКА ДЛЯ ТРАНСПОРТИРОВКИ КОЛЕС

- Оборудована гидравлическим винтовым домкратом с ножным приводом и хромированным штоком.
- Модель отличается высоким качеством. Удлиненный рычаг обеспечивает удобство работы.
- Тележка оснащена усиленными цепями для дополнительной фиксации колес.
- Раздвижные захваты обеспечивают работу с колесами больших и средних диаметров.
- Задние поворотные, оснащенные шарнирами, и передние, неподвижно закрепленные, колеса обеспечивают высокую маневренность тележки.
- Задние поворотные колеса имеют регулировку по высоте 3-1/4".
- Педаль может быть сложена, что исключает возможность нанесения травмы оператору во время перемещения тележки.
- Грузоподъемность: 600 кг.

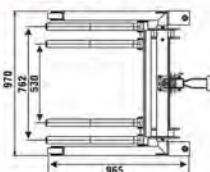

WD1260 ТЕЛЕЖКА ДЛЯ ТРАНСПОРТИРОВКИ КОЛЕС С ГИДРОДОМКРАТОМ

- Ножной гидравлический домкрат сварной конструкции, оснащенный усиленным хромированным поршнем.
- Мощная цепь для закрепления колеса.
- Прочные подъемные рычаги обеспечивают легкую регулировку для работы со среднеразмерными и крупными колесными шинами (R22.5).
- Задние поворотные самоориентирующиеся колеса и передние жестко закрепленные колеса обеспечивают мобильность и легкую управляемость тележкой.
- 3 1/4"-я регулировка хода задних колес обеспечивает легкое совмещение подъемных рычагов с углом наклона шпинделя.
- Ножная педаль откидывается вверх при завершении использования и хранении во избежание нанесения травм оператору.
- Грузоподъемность: 600 кг.
- Вес нетто - 115,5 кг, вес брутто - 122 кг., объем - 19,2 кв. фт.

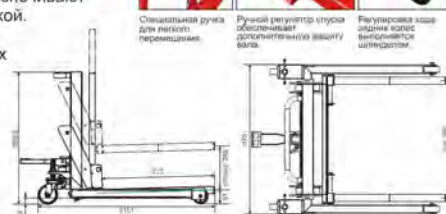

ES450 СТЕНД ДЛЯ РЕМОНТА ДВИГАТЕЛЯ

- Одностоечная конструкция.
- Грузоподъемность: 450 кг.

ES707 СТЕНД ДЛЯ РЕМОНТА ДВИГАТЕЛЯ

- Предназначен для обслуживания двигателей легковых и легкогрузовых автомобилей.
- Конструкция оснащена 4-мя регулируемыми кронштейнами для удобства вывешивания и обслуживания двигателей.
- Специальный механизм вращения позволяет разворачивать обслуживаемый узел под нужным углом, обеспечивая наиболее удобный доступ. Применение установки позволяет сократить число механиков, задействованных в ремонте. Четыре поворотных колеса обеспечивают маневренность и устойчивость.
- Складная конструкция позволяет экономить место при хранении.
- Грузоподъемность: 500 кг.

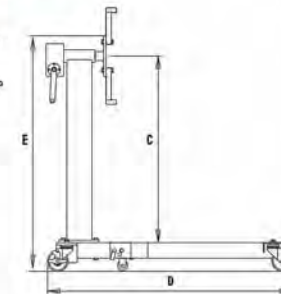

Артикул	A, мм	B, мм	C, мм	D, мм	E, мм
ES450	380	710	635	878	1050
ES707	373	960	820	1173	1069
ES808	665	900	781	1249	1040
ES909	342	1065	891	Мин 953 Макс 1361	1069
ES809	860	860	700	1250	980

ES808 СТЕНД ДЛЯ РЕМОНТА ДВИГАТЕЛЯ

- Обладает характеристиками ES707.
- Имеется небольшое отличие в конструкции нижнего основания.
- Вес нетто 80.6 кг, вес брутто 87 кг, объем: 8,7' (0,246м³).
- Грузоподъемность: 600 кг.

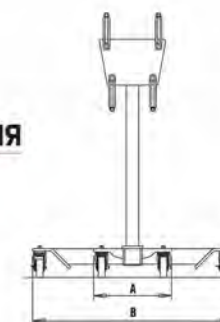

ES809 СТЕНД ДЛЯ РЕМОНТА ДВИГАТЕЛЯ УСИЛЕННЫЙ (650 КГ)

- Аналогичен устройству ES707.
- Удлиненные опоры применяются для эффективного обслуживания двигателей.
- Конструкция с 2-мя усиленными опорами предназначена для обслуживания тяжелых двигателей. Металлический дренажный лоток ES809P приобретается дополнительно.
- Грузоподъемность: 650 кг.

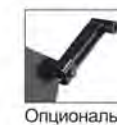

ES809P ДРЕНАЖНЫЙ ЛОТОК МЕТАЛЛИЧЕСКИЙ ДЛЯ ES809

- Устанавливается на опорных стойках ES809.
- Предназначен для складирования снятых деталей двигателя и предотвращения попадания масла на пол.
- Размеры: 1030x870x50 мм.



ES909 СТЕНД ДЛЯ РЕМОНТА ДВИГАТЕЛЯ

- Ремонтный стенд усиленной конструкции для обслуживания различных видов двигателей, трансмиссий, задних осей грузовиков, тракторов и строительной техники.
- Четыре универсальных опорных кронштейна с каждой стороны позволяют обслуживать двигатели и все элементы трансмиссии автомобиля без применения специальных адаптеров.
- Двухстоечная конструкция имеет функцию поперечной регулировки и обеспечивает постоянный контроль процесса.
- Специальный механизм вращения позволяет разворачивать обслуживаемый узел под нужным углом, обеспечивая наиболее удобный доступ.
- Применение установки позволяет сократить число механиков, задействованных на ремонте.
- 4 поворотных колеса обеспечивают маневренность и устойчивость.
- Грузоподъемность 1000 кг.

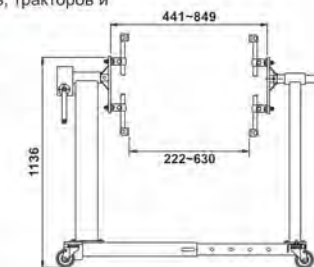



UBP1201 ПРЕСС ГИДРАВЛИЧЕСКИЙ

- Новая моноблочная компоновка UBP1201 - ручной насос и гидроцилиндр смонтированы в одном корпусе.
- Четырехпозиционная рукоятка (съёмная, складная) обеспечивает удобную работу.
- Пресс снабжен встроенным предохранительным клапаном.
- Усилие: 10 т.

ES415 ТРАВЕРСА ДЛЯ ВЫВЕШИВАНИЯ ДВИГАТЕЛЯ

- Двухопорная траверса предназначена для вывешивания двигателя без его полного извлечения из моторного отсека.
- Регулируемые по высоте и ширине опоры надежно удерживают траверсу над моторным отсеком автомобиля.
- В конструкции траверсы предусмотрена регулировочная шпилька, которая позволяет удерживать двигатель в нужном положении.
- Грузоподъемность: 500 кг.

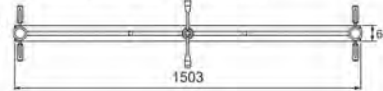

ES416 ТРАВЕРСА ДЛЯ ВЫВЕШИВАНИЯ ДВИГАТЕЛЯ (С ДВУМЯ ЦЕПЯМИ)

- Конструкция с двумя регулировочными шпильками и двумя цепями.
- Общая длина: 1503 мм
- Грузоподъемность: 500 кг.



ES419 ТРАВЕРСА ДЛЯ ВЫВЕШИВАНИЯ ДВИГАТЕЛЯ УДЛИНЕННАЯ (С ДВУМЯ ЦЕПЯМИ)

- Конструкция с двумя регулировочными шпильками и двумя цепями.
- Общая длина: 1830 мм.
- Грузоподъемность: 500 кг.

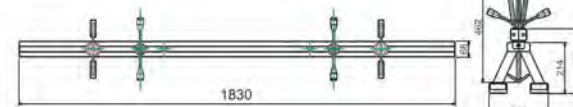

ES420 ТРАВЕРСА ДЛЯ ВЫВЕШИВАНИЯ ДВИГАТЕЛЯ

- Конструкция предусматривает 3-х точечную опору, что препятствует наклону.
- Общая длина: 1830 x 845 мм.
- Грузоподъемность: 500 кг.

ES417 ТРАВЕРСА ДЛЯ ВЫВЕШИВАНИЯ ДВИГАТЕЛЯ УНИВЕРСАЛЬНАЯ

- Специальная конструкция с 4-мя опорами предназначена для вывешивания двигателя без его полного извлечения из моторного отсека.
- Данная траверса особенно удобна для применения на автомобилях бескапотной компоновки.
- Опоры с регулируемой высотой, шириной, наклоном и положением надежно удерживают траверсу над моторным отсеком автомобиля и позволяют использовать конструкцию для любых транспортных средств.
- Резиновые накладки опор надежно удерживают траверсу и предохраняют покрытие автомобиля от повреждения.

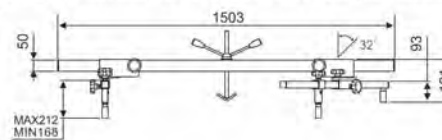

ES421 ПОДДЕРЖИВАЮЩАЯ ОПОРА ДЛЯ ДВИГАТЕЛЯ И КПП

- Размеры: 650-960 мм.
- Предназначена для поддержания двигателя или коробки передач во время снятия опорного кронштейна двигателя.
- Применение: автомобили FORD, AUDI, VW, PEUGEOT и пр.



SP150A ПРЕСС ГИДРАВЛИЧЕСКИЙ

- Применяется для широкого спектра механических работ, таких как правка деформированных деталей, выпрессовка подшипников, шестеренок, шкворней и т.п.
- Оборудован двойной масляной системой.
- Рабочая головка пресса снабжена механизмом перемещения в горизонтальной и вертикальной плоскостях.
- Рабочий стол пресса снабжен механизмом перемещения в вертикальной плоскости.
- Пресс оборудован манометром, максимальный показатель 600 кг/см.
- Усилие: 15 т.



SP350A ПРЕСС ГИДРАВЛИЧЕСКИЙ

- Применяется для широкого спектра механических работ, таких как правка деформированных деталей, выпрессовка подшипников, шестеренок, шкворней и т.п.
- Имеет двухскоростной гидравлический привод с линиями высокого и низкого давления.
- Пресс снабжен встроенным предохранительным клапаном. Если давление превышает 40 кг.
- Клапан срабатывает и понижает давление до номинального значения 35 т.
- Пресс оборудован манометром, макс показатель 600 кг/см.
- Усилие: 35 т.

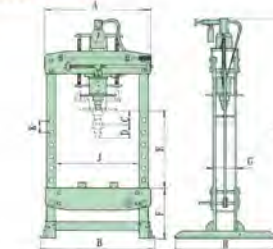

Артикул	A, мм	B, мм	C, мм	D, мм	E, мм	F, мм	G, мм	H, мм	I, мм	J, мм	K, мм
UBP1201	460	536	85	50	534	50	135	304	958	360	102
SP150A	800	860	110	100	595	355	166	750	1640	628	90
SP220B	680	850	135	~	865	150	100	650	1560	570	120
SP350A	1000	1080	110	80	530	410	236	850	1730	790	95

SP200B ГИДРАВЛИЧЕСКИЙ ПРЕСС (20 Т)

- Мощность: 20 т с одноступенчатым насосом.
- Траверса пресса может быть смещена влево или вправо для корректировки рабочего положения.
- Комплектуется 30-т манометром.
- Включает в себя V-образное прижимное основание



SP220B ПРЕСС ГИДРАВЛИЧЕСКИЙ

- Применяется для широкого спектра механических работ, таких как правка деформированных деталей, выпрессовка подшипников, шестеренок, шкворней и т.п.
- Автоматический возвратный ход поршня.
- Рабочая головка пресса с усиленным стальным патроном.
- Усилие: 20 т.



US1175A СТОЙКА ТРАНСМИССИОННАЯ МЕХАНИЧЕСКАЯ (1000-1665ММ, 750КГ)

- Грузоподъемность: 750 кг.
- Диапазон подъема: 1000-1665 мм.
- Размер основания: φ 305 мм



US1175 СТОЙКА ТРАНСМИССИОННАЯ МЕХАНИЧЕСКАЯ

- Грузоподъемность: 750 кг.
- Диапазон подъема: 1400-2065 мм.
- Размер основания: φ 305 мм.



US1176 СТОЙКА ТРАНСМИССИОННАЯ МЕХАНИЧЕСКАЯ

- Грузоподъемность: 750 кг.
- Диапазон подъема: 1400-2065 мм.
- Размер основания: φ 305 мм.
- Защитная резиновая насадка.



US1180 СТОЙКА ТРАНСМИССИОННАЯ МЕХАНИЧЕСКАЯ

- Грузоподъемность: 750 кг.
- Диапазон подъема: 1400-2065 мм.
- Размер основания: φ 305 мм.
- С ножным приводом.





SJ2000 ДОМКРАТ ПОДКАТНОЙ 2Т

• Грузоподъемность: 2Т. • Материал: Алюминий. • Вес: 15 кг.

A (mm)	B (mm)	C (mm)	D (mm)	E (mm)	F (mm)	G (mm)	H (mm)
87	359	160	446	650	1920	310	245



ИНСТРУКЦИЯ

SJ2083 ДОМКРАТ ПОДКАТНОЙ НИЗКОГО ПОДХВАТА 2Т

• Грузоподъемность: 2Т. • Вес: 44.5 кг.

A (mm)	B (mm)	C (mm)	D (mm)	E (mm)	F (mm)	G (mm)	H (mm)
70	530	150	600	830	2070	363	282

SJ2569 ДОМКРАТ ПОДКАТНОЙ НИЗКОГО ПОДХВАТА 2.5Т

• Грузоподъемность: 2.5Т. • Вес: 32.4 кг.

A (mm)	B (mm)	C (mm)	D (mm)	E (mm)	F (mm)	G (mm)	H (mm)
75	425	150	500	690	1812	344	262

SJ3063 ДОМКРАТ ПОДКАТНОЙ 3Т

• Грузоподъемность: 3Т. • Вес: 31.5 кг.

A (mm)	B (mm)	C (mm)	D (mm)	E (mm)	F (mm)	G (mm)	H (mm)
120	340	158	460	630	1756	343	257

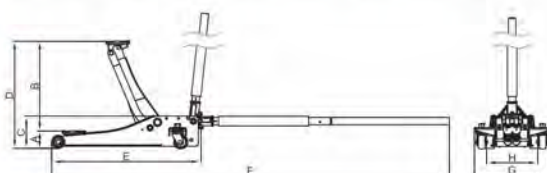

SJ3000 ДОМКРАТ ПОДКАТНОЙ 3Т

Артикул	Усилие	Вес	A (mm)	B (mm)	C (mm)	D (mm)	E (mm)	F (mm)	G (mm)	H (mm)
SJ3000	3Т	69kgs	120	460	200	580	1230	2000	300	255
SJ5000	5Т	80kgs	120	460	200	580	1230	2000	335	280



SJ22 ДОМКРАТ ПОДКАТНОЙ ПНЕВМАТИЧЕСКИЙ

• Обеспечивает быстрое и безопасное обслуживание автомобилей. Оснащен пневматическим приводом, что сокращает время выполнения работ.
• Снабжен предохранительным клапаном от перегрузки.

Артикул	УСИЛИЕ	ПОДУШКА для ВОЗДУХА	МИН. ММ	МАКС. ММ	ДАВЛЕНИЕ, КГ/СМ ²
SJ22	2	2	130	370	5-7
SJ23	2	3	150	400	5-7



7722 ТЕЛЕЖКА ДЛЯ ПЕРЕМЕЩЕНИЯ АВТОМОБИЛЯ

• Предназначена для перемещения автомобиля в ремонтной зоне.
• Максимальная ширина колеса автомобиля 325мм.
• Диаметр колеса автомобиля: 450-810 мм (17"-31").
• Рабочий диапазон: 340-710 мм. Максимальная грузоподъемность 680 кг



7741 СТОЙКА ДЛЯ ХРАНЕНИЯ JTC-7722

• Специально предназначена для размещения JTC-7722 в количестве 4 шт.
• Размер: 948.5 x 652 x 252 мм (Д/Ш/В)



JS303 ПОДСТАВКА ПОД АВТОМОБИЛЬ

• Грузоподъемность: 3 т.
• Диапазон подъема: 290-440 мм.
• Размер основания: 117x 194 мм.



JS601 ПОДСТАВКА ПОД АВТОМОБИЛЬ

• Грузоподъемность: 6 т.
• Диапазон подъема: 390-615 мм.
• Размер основания: 285 x 250 мм.



JS1210 ПОДСТАВКА ПОД АВТОМОБИЛЬ

• Грузоподъемность: 12 т.
• Диапазон подъема: 250-400 мм.
• Размер основания: 370 мм.



JS1214 ПОДСТАВКА ПОД АВТОМОБИЛЬ

• Грузоподъемность: 12 т.
• Диапазон подъема: 350-550 мм.
• Размер основания: φ 400 мм.



JS670 ПОДСТАВКА ПОД ГРУЗОВОЙ АВТОМОБИЛЬ

• Подставка усиленной конструкции с прочными, устойчивыми опорами предназначена для обслуживания грузовых автомобилей и автобусов.
• Оборудована поворотными колесами, что обеспечивает маневренность.
• Обеспечивает широкий диапазон подъема для профессионального использования.
• Регулировка высоты - 100 мм за полный оборот.
• Модель JS670 снабжена резиновой прокладкой, что снижает вероятность повреждения транспортного средства.
• Прочная стальная конструкция для безопасной и продолжительной эксплуатации.

Артикул	УСИЛИЕ, Т	A, мм	B, мм	C, мм	D, мм	E, мм	F, мм	G, мм	МАССА, КГ
JS670	6.8	803	235.5	445	127	0	540	870	47
JS680	6.8	803	235.5	445	127	70	670	1426.5	59
JS1500	15	948.5	308.5	513	127	70	700	1389	98

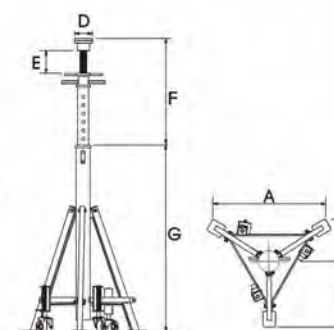

JS1218 ПОДСТАВКА ПОД АВТОМОБИЛЬ

• Грузоподъемность: 12 т.
• Диапазон подъема: 456-710 мм.
• Размер основания: φ 467 мм.



JS1224 ПОДСТАВКА ПОД АВТОМОБИЛЬ

• Грузоподъемность: 12 т.
• Диапазон подъема: 614-868 мм.
• Размер основания: φ 590 мм.



JS1228 ПОДСТАВКА ПОД АВТОМОБИЛЬ

• Грузоподъемность: 12 т.
• Диапазон подъема: 710-1065 мм.
• Размер основания: φ 670 мм.



JS670



JS680



JS1500



БК506 ВЫТЯЖНОЙ ГИДРОЦИЛИНДР

- Усилие: 5 т.
- Длина: 725 мм.
- Шток: 6".
- Упаковка: 4шт/коробка
- Масса нетто 28 кг, масса брутто 29 кг, объем 1'



БК1006 ВЫТЯЖНОЙ ГИДРОЦИЛИНДР

- Усилие: 10 т.
- Длина: 725 мм.
- Шток: 6".
- Упаковка: 2 шт/коробка
- Масса нетто 32 кг, масса брутто 33 кг, объем 1'



НВ204 КОМПЛЕКТ ДЛЯ ПРАВКИ КУЗОВА

- Усилие: 4 т.
 - В комплект входят:
- | | |
|--------------------------------------|---------------------------------|
| 1. Гидронасос ручной односкоростной | 9. Коннектор с наружной резьбой |
| 2. Соединительный шланг 1,5 м | 10. Плоский упор |
| 3. Гидроцилиндр 4 т, шток 100 мм | 11. V-образный упор (90°) |
| 4. Гидравлический расширитель 500 кг | 12. Клиновидная головка |
| 5. Удлинитель 400 мм | 13. Упор плунжера |
| 6. Удлинитель 300 мм | 14. Упор цилиндра |
| 7. Удлинитель 200 мм | 15. Резиновая головка |
| 8. Удлинитель 100 мм | 16. Зубчатый упор |
| | 17. Пластиковый кейс |



НВ210 КОМПЛЕКТ ДЛЯ ПРАВКИ КУЗОВА

- Усилие: 10 т.
 - В комплект входят:
- | | |
|--------------------------------------|-----------------------------------|
| 1. Гидронасос ручной двухскоростной | 9. Коннектор с наружной резьбой |
| 2. Соединительный шланг 1,5 м | 10. Плоский упор |
| 3. Гидроцилиндр 10 т, шток 150 мм | 11. V-образный упор (90°) |
| 4. Гидравлический расширитель 500 кг | 12. Клиновидная головка |
| 5. Удлинитель 475 мм | 13. Упор плунжера |
| 6. Удлинитель 350 мм | 14. Упор цилиндра |
| 7. Удлинитель 250 мм | 15. Резиновая головка |
| 8. Удлинитель 125 мм | 16. Зубчатый упор |
| | 17. Пластиковый кейс на колесиках |



РВ810 КОМПЛЕКТ ДЛЯ ПРАВКИ КУЗОВА ПРОФЕССИОНАЛЬНЫЙ

- Усилие: 10 т.
 - В комплект входят:
- | | |
|--|-----------------------------------|
| 1. Гидронасос ручной двухскоростной усиленный. | 9. Коннектор с наружной резьбой |
| 2. Соединительный шланг 1,5 м | 10. Плоский упор |
| 3. Гидроцилиндр 10 т, шток 150 мм | 11. V-образный упор (90°) |
| 4. Гидравлический расширитель 500 кг | 12. Клиновидная головка |
| 5. Удлинитель 475 мм | 13. Упор плунжера |
| 6. Удлинитель 350 мм | 14. Упор цилиндра |
| 7. Удлинитель 250 мм | 15. Резиновая головка |
| 8. Удлинитель 125 мм | 16. Зубчатый упор |
| | 17. Пластиковый кейс на колесиках |

СР210 СОЕДИНИТЕЛИ

- Гидроцилиндр 1/4" NPT (СР211).
- Шланг 1/4" NPT (СР212).

СР330 СОЕДИНИТЕЛИ

- Гидроцилиндр 3/8" NPT (СР331).
- Шланг 3/8" NPT (СР332).

СР350 СОЕДИНИТЕЛИ

- Гидроцилиндр 3/8" NPT (СР351).
- Шланг 3/8" NPT (СР352).

НВ510 КОМПЛЕКТ ДЛЯ ПРАВКИ КУЗОВА (21 ЕД.)

- Усилие: 10 т.
 - В комплект входят:
- | | |
|--------------------------------------|------------------------------------|
| 1. Гидронасос ручной двухскоростной | 9. Коннектор с наружной резьбой |
| 2. Соединительный шланг 1,5 м | 10. Плоский упор |
| 3. Гидроцилиндр 10 т, шток 150 мм | 11. V-образный упор (90°) |
| 4. Гидравлический расширитель 500 кг | 12. Клиновидная головка |
| 5. Удлинитель 625 мм | 13. Упор плунжера |
| 6. Удлинитель 500 мм | 14. Упор цилиндра |
| 7. Удлинитель 250 мм | 15. Резиновая головка |
| 8. Удлинитель 125 мм | 16. Коннектор с внутренней резьбой |
| | 17. Зубчатый упор |
| | 18. Металлический кейс |
| | 19. Фиксирующий штифт |



НВ610 КОМПЛЕКТ ДЛЯ ПРАВКИ КУЗОВА (38 ЕД.)

- Усилие: 10 т.
 - В комплект входят:
- | | |
|--------------------------------------|---|
| 1. Гидронасос ручной двухскоростной | 15. Резиновая головка 3-1/4" |
| 2. Соединительный шланг 1,5 м | 16. Коннектор с внутренней резьбой |
| 3. Гидроцилиндр 10 т, шток 150 мм | 17. Зубчатый упор |
| 4. Гидравлический расширитель 500 кг | 18. Фиксирующий штифт |
| 5. Удлинитель 625 мм | 19. Вытяжное кольцо |
| 6. Удлинитель 500 мм | 20. Вытяжной упор |
| 7. Удлинитель 250 мм | 21. Фиксирующая головка |
| 8. Удлинитель 125 мм | 22. Упор регулируемый |
| 9. Коннектор с наружной резьбой | 23. Упор |
| 10. Плоский упор | 24. Цепной блок |
| 11. V-образный упор (90°) | 25. Прижимной упор |
| 12. Клиновидная головка | 26. Захват для вытяжки |
| 13. Упор плунжера | 27. Захват для вытяжки |
| 14. Упор цилиндра | 28. 5-16" x 5' цепь с захватным крючком |
| | 29. Стяжка гидравлическая |
| | 30. Сервисная тележка 3-уровневая |



НВ2050 КОМПЛЕКТ ДЛЯ ПРАВКИ КУЗОВА

- Усилие: 20 т.
 - В комплект входят:
- | | |
|--------------------------------------|-----------------------------------|
| 1. Гидронасос ручной двухскоростной. | 9. Коннектор с наружной резьбой |
| 2. Соединительный шланг 1,5 м | 10. Резьбовая муфта |
| 3. Гидроцилиндр 20 т, шток 125 мм | 11. Упор плунжера |
| 4. Удлинитель 690 мм | 12. Упорная подставка |
| 5. Удлинитель 500 мм | 13. V-образная головка |
| 6. Удлинитель 250 мм | 14. Клиновидная головка |
| 7. Удлинитель 125 мм | 15. Зубчатый упор |
| 8. Фиксирующий штифт | 16. Сервисная тележка 3-уровневая |





HB350 НАСОСЫ ГИДРАВЛИЧЕСКИЕ РУЧНЫЕ

- Все представленные гидронасосы обладают прочной конструкцией, просты в эксплуатации и не требуют значительных затрат усилий при работе.
- В насосах предусмотрена защитная система, которая предотвращает протечки гидравлической жидкости. Все модели подходят для применения на производстве.
- Имеются одно- и двухскоростные модели.
- Двухскоростные насосы сокращают время проведения работ.
- Встроенный клапан контроля перегрузки предотвращает превышение максимально допустимого давления.
- Стравливающий клапан предотвращает проседание груза.

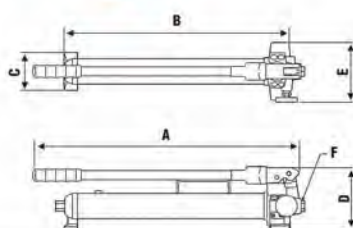

Артикул	Давление, бар		Заправочная емкость, см³	Объем масла за цикл, см³		A, мм	B, мм	C, мм	D, мм	E, мм	Штуцер F	Соединитель	Масса, кг
	1-й уровень	2-й уровень		1-й уровень	2-й уровень								
HB350	13.8	700	350	13.0	2.8	343	310	66	146	142	3/8NPT	CP212	5.9
HB600	13.8	700	600	13.0	2.8	543	480	90	146	142	3/8NPT		7.6
HB700	13.8	700	700	13.0	2.8	633	528	90	146	142	3/8NPT		8
HC1500	13.8	700	1500	13.0	2.8	633	551	106	200	142	3/8NPT		11.2
HC2500	13.8	700	2500	13.0	2.8	713	632	106	200	142	3/8NPT	CP332	12
HE2000	13.8	700	2000	13.0	2.8	580	526	140	189	148	3/8NPT	CP212	11.5
HF350	13.8	700	350	7.0	1.0	343	310	66	127	142	3/8NPT		5.5
HA350	700	350	3.2	343	292	90	146	142	3/8NPT	5.7			
HA600	700	600	3.2	543	478	90	146	142	3/8NPT	7.1			
HA700	700	700	3.2	633	526	90	146	142	3/8NPT	7.6			
HD300	700	300	2.8	330	283	90	127	130	1/4NPT	4.4			
HD500	700	500	2.8	530	469	90	127	130	1/4NPT	5.4			



ТОЕ025 ДОМКРАТЫ ДВУХУРОВНЕВЫЕ

- Прочный хромированный гидравлический поршень обеспечивает продолжительную эксплуатацию домкрата.
- Внутренний клапан контроля перегрузки предотвращает превышение максимально допустимого давления.
- Поворотные элементы позволяют домкрату работать в любом положении.
- Съемная рукоятка удобна в работе (не требует значительных усилий).

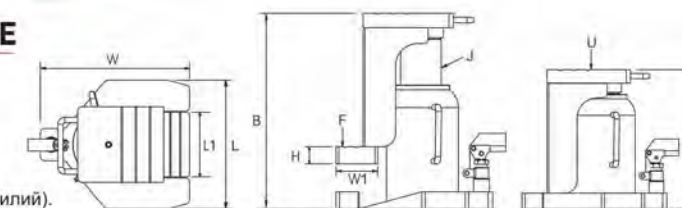

Артикул	Макс. усилие U, Т	Макс. усилие F, Т	Поршень, мм	Мин. высота A, мм	Макс. высота B, мм	Диам. штока поршня J, мм	Размеры основания (дхш), мм	Высота H, мм	Размеры верхней основы L1xW1, мм	Масса, кг
ТОЕ025	2.5	1.2	100	194	294	19	140x190	19	65x50	6.5
ТОЕ040	4	2	110	204	314	25	150x200	19	65x50	8
ТОЕ060	6	3	110	212	322	36	160x217	19	65x50	10
ТОЕ100	10	5	130	258	388	40	189x242	22	75x55	11.9
ТОЕ160	16	8	131	275	406	52	211x256	25	90x55	23
ТОЕ200	20	10	140	303	443	56	228x274	25	100x60	31
ТОЕ300	30	15	147	322	469	70	259x305	32	110x60	47.3
ТОЕ500	50	25	148	333	481	90	299x347	38	150x60	77.5

RC458 ГИДРОЦИЛИНДРЫ

- Все модели изготовлены из среднеуглеродистой стали методом литья, что обеспечивает надежную эксплуатацию даже при работе в производственных условиях.
- Гидроцилиндры оснащены возвратными пружинами, которые обеспечивают продолжительную эксплуатацию при повышенных нагрузках.
- Хромированная поверхность поршня противостоит коррозии и механическим повреждениям.
- К гидроцилиндрам предлагается широкий ассортимент аксессуаров для крепления на штоке, корпусе либо основании цилиндра, что делает устройство еще более универсальным.
- Снабжены быстросъемными соединителями.

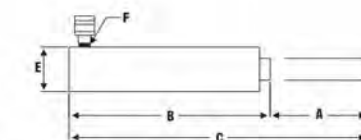

Артикул	Усилие, Т	А ход штока, мм	Объем масла на цикл, см³	Внутренний диаметр цилиндра, мм	В, С		Быстрый возврат	D, E		Штуцер F	Соединитель	Масса, кг
					Длина, мм	Выдв. штока		Поршень	Цилиндр			
RC458	4	5/8"	8 - 1	Ø 28.5	42	58	НЕТ	25.4	-	1/4NPT	CP211	0.8
RA404	4	4"	65	Ø 28.5	269	370	ДА	70	45	1/4NPT		1.9
RC023	2	3"	38.5	Ø 25.4	140	215	НЕТ	25.4	33	1/4NPT		0.8
RC101	10	7/16"	17.5	Ø 45	43	54	НЕТ	22.2	57	1/4NPT		1.4
RC102	10	2"	81	Ø 45	130	180	ДА	38	57	1/4NPT	2.3	
RC104	10	4"	162	Ø 45	180	282	ДА	40	57	1/4NPT	3.1	
RA106A	10	6"	243	Ø 45	369	522	ДА	40	57	1/4NPT	5.4	
RC1010	10	10"	405	Ø 45	463	717	ДА	40	57	1/4NPT	6.9	
RC1010A	10	10"	405	Ø 45	453	707	ДА	40	57	1/4NPT	6.8	
RC202	20	2"	168	Ø 65	150	201	ДА	55	88	3/8NPT	CP331	6.2
RC205	20	5"	421	Ø 65	227	354	ДА	55	88	3/8NPT		8.8
RC302	30	2"	256	Ø 75	150	201	ДА	70	103	3/8NPT		8.4
RC305	30	5"	638	Ø 75	225	352	ДА	70	103	3/8NPT		12.3
RC502	50	2"	362	Ø 95	165	216	ДА	85	127	3/8NPT	14.8	
RC505	50	5"	900	Ø 95	240	367	ДА	85	127	3/8NPT	21	
RC1002	100	2-1/2"	930	Ø 135	185	249	НЕТ	105	175	3/8NPT	31.2	
RC1005	100	5"	1817	Ø 135	250	337	НЕТ	105	175	3/8NPT	40.6	

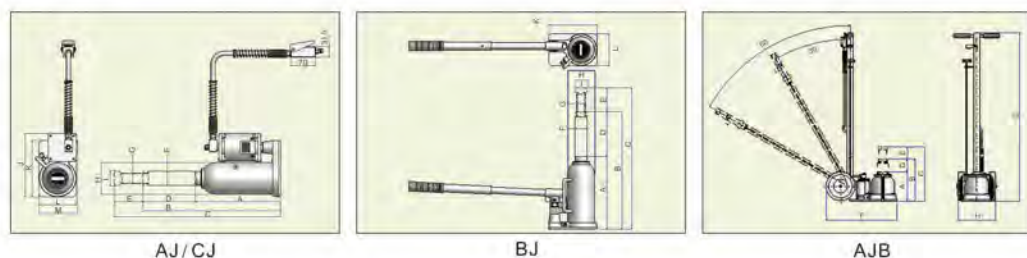

AJ120 ДОМКРАТЫ ГИДРАВЛИЧЕСКИЕ (БУТЫЛОЧНЫЕ, С ПНЕВМОПРИВОДОМ)

- Бутылочные домкраты с низкой посадкой идеально подходят для применения на производстве.
- Прочное штампованное основание отвечает всем производственным требованиям.
- Особая конструкция домкрата предотвращает протечки гидравлической жидкости.
- Применение телескопических домкратов бутылочного типа AJ300/AJ500 значительно сокращает время и усилия, необходимые для подъема груза.
- Телескопические домкраты AJ120, AJ220, ABJ1527 и ABJ2035 обеспечивают значительную высоту подъема груза, что сокращает время и усилия, необходимые для производства работ.
- ABJ1527, ABJ2035, ABJ300 и ABJ500 оборудованы двумя прорезиненными колесами большого диаметра, что обеспечивает мобильность оборудования и дополнительное удобство при производстве работ.
- Пневматический/гидравлический привод повышает эффективность работы и экономит рабочее время.

Артикул	УСИЛИЕ, Т	A, мм	B, мм	C, мм	D, мм	E, мм	F, мм	G, мм	H, мм	I, мм	J, мм	K, мм	L, мм	M, мм	ДЛИНА ШЛАНГА	ДЛИНА РУКОЯТИ, мм	ВЫСОТА, мм
AJ120	12TON	241	389.5	469.5	148.5	80	39.95	29.5	89	42	180	160	105	107	5'	630	—
AJ220	22TON	240.5	369.5	449.5	129	80	56	29.5	114	42	205	185	130	132	5'	630	—
AJ300	30TON	279	441	—	162	—	65	—	140	—	235	—	—	—	5'	630	—
AJ500	50TON	304	475	—	171	—	75	—	163	—	260	—	—	—	5'	630	—
BJ120	12TON	241	389.5	469.5	148.5	80	39.95	29.5	89	42	507	460	105	—	—	630	—
BJ220	22TON	240.5	369.5	449.5	129	80	56	29.5	114	42	507	185	130	—	—	630	—
BJ300	30TON	279	441	—	162	—	65	—	140	—	235	150	—	—	—	630	—
BJ500	50TON	304	475	—	171	—	75	—	163	—	260	180	—	—	—	630	—
AJB1527	15 27	205	291	377	86	86	460	1155	—	—	—	—	—	—	5'	—	95
AJB2035	20 35	205	291	377	86	86	490	1155	—	—	—	—	—	—	5'	—	95
AJB300	30TON	247	367	—	120	—	460	1155	—	—	—	—	—	—	5'	—	95
AJB500	50TON	266	396	—	130	—	490	1155	—	—	—	—	—	—	5'	—	95

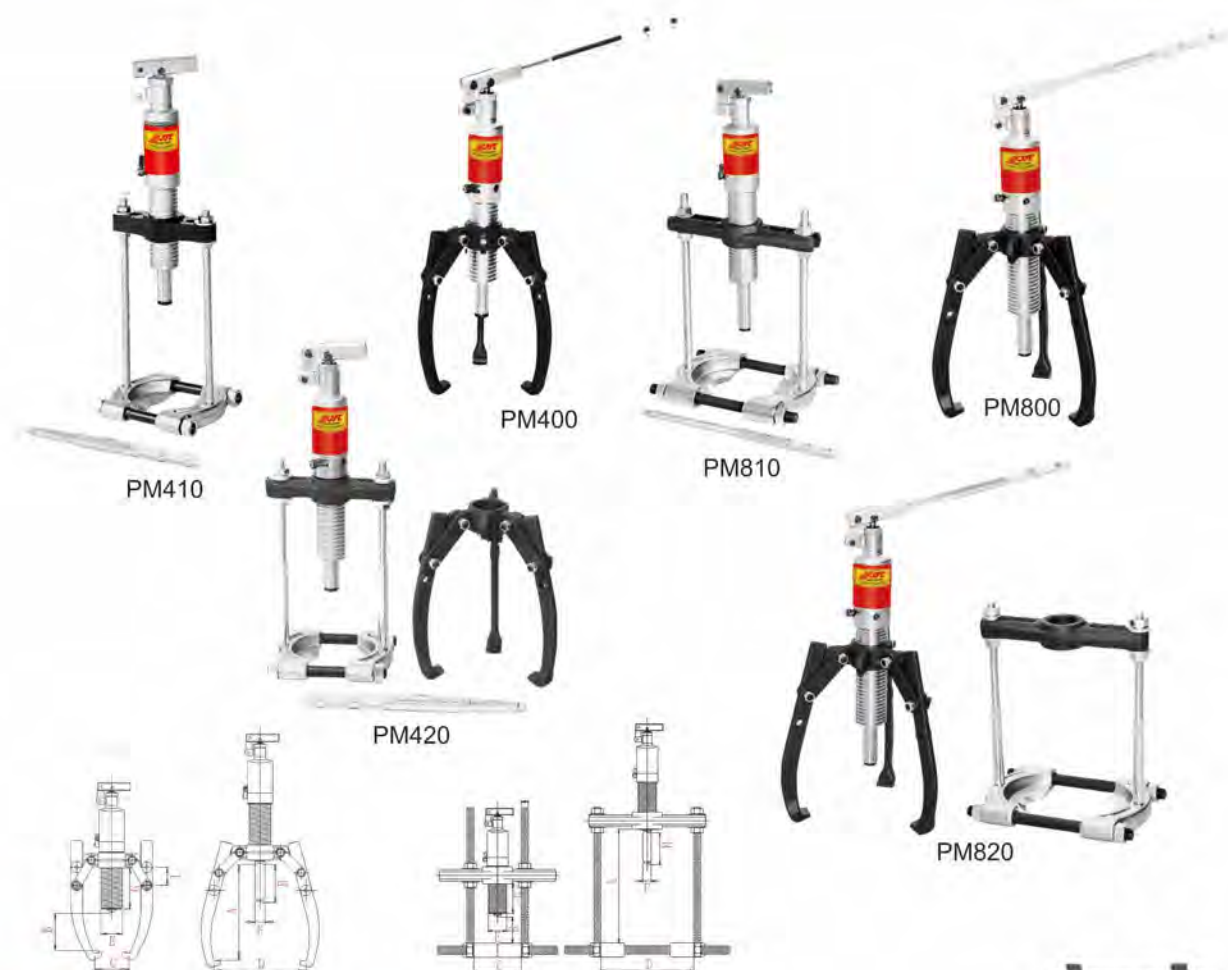

PM400 СЪЕМНИКИ ГИДРАВЛИЧЕСКИЕ

- Четырехпозиционная рукоять съемника (складная, съемная) удобна в работе. Рукоять съемника вращается на 360°.
- Гидравлический привод снабжен встроенным предохранительным клапаном.
- Съемник оснащен закаленным хромированным гидроцилиндром.
- Имеет клапан сброса давления.
- Подвижная центрирующая гайка с пружинной фиксацией для легкой работы (съемная).
- Съемник с захватами покрыт специальным напылением, обладает прочностью и противостоит коррозии.
- Крепления и захваты съемника также отлично противостоят коррозии и характеризуются продолжительным сроком эксплуатации.



Артикул	УСИЛИЕ, Т	ДЛИНА, мм				ШИРИНА, мм				ПОРШЕНЬ, мм				ГИДРОПРИВОД, мм				ЗАХВАТЫ, мм				МАССА, кг
		A	B	C	D	H	E	F	G	A	B	C	I	E	F	G	A	B	C	I		
PM400	4	185	70	75	255	60	42	22	84	11	6	22	32	—	—	—	—	—	—	—	—	6.7
PM410	4	250	—	55	110	60	42	22	84	—	—	—	—	—	—	—	—	—	—	—	—	7.6
PM420	4	185/250	70	75/55	255/110	60	42	22	84	11	6	22	32	—	—	—	—	—	—	—	—	11
PM800	8	229	57	100	350	85	50	25	122	11	10	25	51	—	—	—	—	—	—	—	—	8.2
PM810	8	270	—	95	220	85	50	25	122	—	—	—	—	—	—	—	—	—	—	—	—	14.3
PM820	8	229/270	57	100/95	350/220	85	50	25	122	11	10	25	51	—	—	—	—	—	—	—	—	18
PM1200	12	269	103	90	375	85	60	28	118	14	10	29	51	—	—	—	—	—	—	—	—	8.0
PM1210	12	381	—	120	290	85	60	28	118	—	—	—	—	—	—	—	—	—	—	—	—	18.0
PM1220	12	269/381	103	90/120	375/290	85	60	28	118	14	10	29	51	—	—	—	—	—	—	—	—	8.0/18.0

CJ201 ДОМКРАТЫ ГИДРАВЛИЧЕСКИЕ (С ПНЕВМОПРИВОДОМ)

- В конструкции предусмотрена пружина, что обеспечивает плавный спуск.
- В комплект входят два удлинителя 46 и 72 мм.

Артикул	УСИЛИЕ	A	B	D	F	H	J	L	ШИРИНА ШЛАНГА	ШИРИНА РУКОЯТКИ	ДОПОЛНИТЕЛЬНАЯ НАСАДКА
CJ201	20 T	200	290	90	55	114	190	125	5'	420	46/72
CJ202	20 T	245	390	145	55	114	190	125	5'	420	46/72
CJ301	30 T	200	290	90	75	140	220	162	5'	420	46/72
CJ302	30 T	245	390	145	75	140	220	162	5'	420	46/72



7601 ОТВЕРТКИ СИЛОВЫЕ

- Материал: SNCM8660.
- Стержень отвертки стальной. Покрыт сатин-хромом, жало - оксидированно.
- Ручка имеет треугольную форму. Изготовлена из двухкомпонентного материала (PP + TPV). Обладает стойкостью к маслам, бензину и другим химическим веществам.
- Стандарт DW 6.5.

Артикул	Размер	SL	Артикул	Размер	PH, PZ
7601	SL3.0x75	⊖	7602	PH0x75	⊕
7691	SL3.0x100	⊖	7628	PH0x150	⊕
7627	SL3.0x150	⊖	7694	PH1x38	⊕
7692	SL4.0x100	⊖	7604	PH1x75	⊕
7693	SL5.5x38	⊖	7630	PH1x100	⊕
7603	SL5.5x75	⊖	7632	PH1x125	⊕
7629	SL5.5x100	⊖	7606	PH1x300	⊕
7631	SL5.5x125	⊖	7608	PH2x38	⊕
7605	SL5.0x300	⊖	7610	PH2x100	⊕
7607	SL6.5x38	⊖	7612	PH2x150	⊕
7609	SL6.5x100	⊖	7634	PH2x200	⊕
7611	SL6.5x150	⊖	7614	PH2x300	⊕
7633	SL6.5x200	⊖	7616	PH3x150	⊕
7613	SL8.0x300	⊖	7636	PH3x200	⊕
7615	SL8.0x150	⊖	7638	PH3x250	⊕
7635	SL8.0x200	⊖	7639	PZ1x75	⊗
7637	SL8.0x250	⊖	7640	PZ2x100	⊗

7617 ОТВЕРТКИ СИЛОВЫЕ СО СКВОЗНЫМ СТЕРЖНЕМ

- Материал: SNCM8660.
- Стержень отвертки стальной, сквозной, шестигранный. Покрыт сатин-хромом, жало - оксидированно.
- Ручка имеет треугольную форму. Изготовлена из двухкомпонентного материала (PP + TPV). Обладает стойкостью к маслам, бензину и другим химическим веществам.
- Стандарт DW 6.5.
- Хвостик под шестигранный ключ и шестигранный на стержне под рожковый ключ могут быть использованы для передачи дополнительного усилия.

Артикул	Размер	SL	HEX	Артикул	Размер	PH	HEX
7617	SL6.5x100	⊖	H10	7618	PH2x100	⊕	H10
7625	SL6.5x150	⊖	H10	7626	PH2x150	⊕	H10
7619	SL8.0x150	⊖	H12	7620	PH3x150	⊕	H12
7621	SL8.0x200	⊖	H12	7622	PH3x200	⊕	H12
7623	SL8.0x250	⊖	H12	7624	PH3x250	⊕	H12

5406 ОТВЕРТКИ СИЛОВЫЕ С АЛМАЗНЫМ НАКОНЕЧНИКОМ И СКВОЗНЫМ СТЕРЖНЕМ

- Тип стали: S2.
- Алмазное покрытие наконечника для защиты от истирания поверхностей отвертки и закручиваемых винтов.
- Износостойкая ручка.

Артикул	Размер	Артикул	Размер
5406	SL6 x 100 мм ⊖	5408	SL8 x 150 мм ⊖
5407	PH2 x 100 мм ⊕	5409	PH3 x 150 мм ⊕

5447 ОТВЕРТКИ СИЛОВЫЕ С АЛМАЗНЫМ НАКОНЕЧНИКОМ

- Тип стали: S2.
- Алмазное покрытие наконечника для защиты от истирания поверхностей отвертки и закручиваемых винтов.
- Износостойкая ручка.

Артикул	Размер	Артикул	Размер
5447	SL3 x 75 мм ⊖	5450	PH1 x 75 мм ⊕
5448	PH0 x 75 мм ⊕	5451	SL6 x 100 мм ⊖
5449	SL5 x 75 мм ⊖	5452	PH2 x 100 мм ⊖

K7084 НАБОР ОТВЕРТОК (8 ЕД.)

- В комплекте: JTC-5447, JTC-5449, JTC-5406, JTC-5408; Отвертка SL - 4 шт. (3.0x75L, 5.0x75L, 6.0x100L, 8x150L); JTC-5448, JTC-5450, JTC-5407, JTC-5409; Отвертка PH - 4 шт. (#0x75L, #1x75L, #2x100L, #3x150L).

7821 ОТВЕРТКА ДВУСТОРОННЯЯ

- Размер: ⌀PH2 / ⌀SL6.5.
- Материал наконечника: S2; Длина стержня: 100 мм.
- Двухкомпонентная ручка изготовлена из полипропилена с применением термопластичного каучука, маслобензостойкая.

7701 ОТВЕРТКИ С ГИБКИМ СТЕРЖНЕМ

- Гибкий стержень применяется для работы с шестигранными болтами, винтами, гайками и хомутами на шлангах.
- Двухцветная ручка изготовлена из полипропилена и ТПВ полимера для предотвращения возникновения коррозии от нефтепродуктов и химических растворов.

Артикул	Размер	Вид	Артикул	Артикул	Размер	Вид	Артикул
7701	1/4" DR	□	260 мм	7704	7 мм	⊕	260 мм
7702	5 мм	⊕	260 мм	7705	8 мм	⊕	260 мм
7703	6 мм	⊕	260 мм	7706	10мм	⊕	260 мм



7641



7642



7643



7644



7690

7641 НАБОР ОТВЕРТОК СИЛОВЫХ

Артикул	Количество	Комплектация
7641	4 шт.	⊖ SL5.5x75, SL6.5x100 ⊕ PH1x75, PH2x100
7642	5 шт.	⊖ SL3.0x75, SL5.5x100, SL6.5x150 ⊕ PH1x75, PH2x100
7643	7 шт.	⊖ SL5.5x100, SL6.5x38, SL6.5x150 ⊕ PH1x75, PH2x38, PH2x150, PH3x200
7644	8 шт.	⊖ SL3.0x75, SL5.5x75, SL6.5x100, SL8.0x150 ⊕ PH0x75, PH1x75, PH2x100, PH3x150
7690	14 шт.	⊖ SL3.0x75, SL3.0x100, SL4.0x100, SL5.5x38, SL5.5x125, SL6.5x38, SL6.5x150, SL8.0x200 ⊕ PH0x75, PH1x38, PH1x75, PH2x38, PH2x100, PH3x150
K7086	8 шт.	⊖ SL3.0x75, SL3.0x100, SL4.0x100, SL5.5x125, SL6.5x150, SL8.0x200 ⊕ PH1x75, PH2x100
K7102	10 шт.	⊖ SL3.0x75, SL5.5x75, SL6.5x38, SL6.5x100, SL8.0x150 ⊕ PH0x75, PH1x75, PH2x38, PH2x100, PH3x150
K7085	8 шт.	⊖ SL3.0x75, SL5.5x75. Со сквозным стержнем: SL6.5x100, SL8.0x150. ⊕ PH0x75, PH1x75. Со сквозным стержнем: PH2x100, PH3x150.



K7086



K7102



K7085



7723 СТЕНД С ОТВЕРТКАМИ СИЛОВЫМИ

- Размеры стенда: длина 400 мм x ширина 385 мм x высота 305 мм
- Комплектация: верхняя полка: JTC-7627, 7605, 7606, 7611, 7612, 7613, 7614, 7617, 7618, 7619, 7620, 7623; нижняя полка: JTC-7607, 7608, 7601, 7602, 7603, 7604, 7629, 7630, 7609, 7610, 7615, 7616.
- Всего: 84 отвертки.

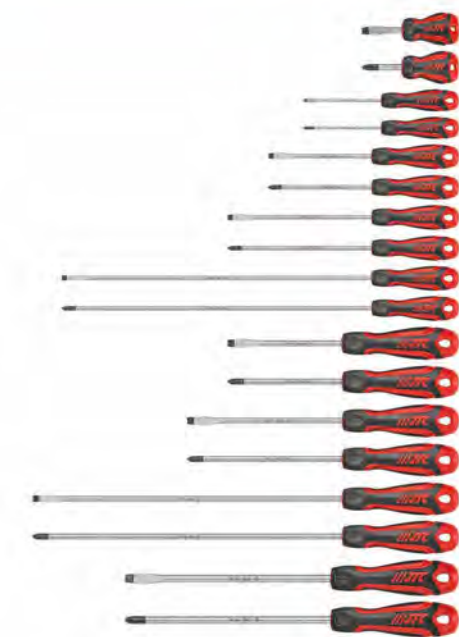

Алмазное покрытие





3707 ОТВЕРТКИ СО СКВОЗНЫМ СТЕРЖНЕМ

- Эргономичная рукоятка обеспечивает удобный захват.
- Прочная пластиковая рукоятка обладает повышенной ударостойкостью.
- Инструмент изготовлен из хромомолибденовой стали.

Артикул	РАЗМЕР	Артикул	РАЗМЕР
3707	1-1/2" двухсторонний стержень	3712	8" x PH3
3708	4" x PH2	3713	8" x 8 мм, SL
3709	4" x 6 мм, SL	3209	12" x PH4
3710	6" x PH3	3210	12" x 10 мм, SL
3711	6" x 8 мм, SL		



К7082 НАБОР ОТВЕРТОК СО СКВОЗНЫМ СТЕРЖНЕМ (8 ЕД.)

- В комплекте: JTC-3708-3713: отвертки со сквозным стержнем: минус 6x100 мм., 8x150 мм., 8x200 мм., плюс #2x100 мм., #3x150 мм. - всего 5 шт. JTC-3707: отвертка с двухсторонней насадкой: плюс #2x38 мм. - 1 шт. JTC-3804-5: отвертки с одноцветной рукояткой: минус 3x75 мм, плюс #0x75 мм. - 2 шт.



3802 ОТВЕРТКИ

- Изготовлены из стали марки S2, полностью закаленные стержни, с намагниченными наконечниками.
- Рукоятка выполнена из ударопрочного ацетатного пластика.

Артикул	РАЗМЕР	Артикул	РАЗМЕР	Артикул	РАЗМЕР
3802	SL 3 мм x 50 мм	3808	SL 5 мм x 300 мм	3041	SL 6 мм x 150 мм
3803	PH1 x 50 мм	3809	PH2 x 300 мм	3042	PH2 x 150 мм
3804	SL 3 мм x 75 мм	3019	SL 6 мм x 38 мм	3810	SL 6 мм x 300 мм
3805	PH1 x 75 мм	3020	PH2 x 38 мм	3811	PH2 x 300 мм
3806	SL 5 мм x 250 мм	3021	SL 6 мм x 100 мм		
3807	PH2 x 250 мм	3022	PH2 x 100 мм		

784702 КЛЮЧ ШЕСТИГРАННЫЙ С ШАРОВИДНЫМ НАКОНЕЧНИКОМ И Т-ОБРАЗНОЙ РУКОЯТКОЙ

- Материал: инструментальная легированная сталь марки S2.
- Материал ручки: полипропилен и термопластичная резина, двухкомпонентная.
- Тип: шестигранный с шариковой головкой на длинной стороне, обычный шестигранный на короткой стороне.

Артикул	РАЗМЕР	ДЛИННАЯ СТОРОНА (А)	КОРОТКАЯ СТОРОНА (В)	УПАКОВКА
784702	H2	100 мм	14 мм	10 шт.
7847025	H2.5	100 мм	14 мм	10 шт.
784703	H3	100 мм	14 мм	10 шт.
784704	H4	150 мм	14 мм	10 шт.
784705	H5	150 мм	20 мм	10 шт.
784706	H6	150 мм	20 мм	10 шт.
784708	H8	200 мм	20 мм	10 шт.

К6073 НАБОР ШЕСТИГРАННИКОВ С ШАРОВИДНЫМ НАКОНЕЧНИКОМ И Т-ОБРАЗНОЙ РУКОЯТКОЙ (7 ПРЕДМЕТОВ)

- Комплектация: H2, H2.5, H3, H4, H5, H6, H8 мм.

784810 КЛЮЧ TORX С ОТВЕРСТИЕМ И Т-ОБРАЗНОЙ РУКОЯТКОЙ

- Материал: инструментальная легированная сталь марки S2.
- Материал ручки: полипропилен и термопластичная резина, двухкомпонентная ручка
- Тип: TORX на длинной стороне, на короткой стороне TORX с отверстием.

Артикул	РАЗМЕР	ДЛИННАЯ СТОРОНА (А)	КОРОТКАЯ СТОРОНА (В)	УПАКОВКА
784810	T10H	100 мм	14 мм	10 шт.
784815	T15H	100 мм	14 мм	10 шт.
784820	T20H	100 мм	14 мм	10 шт.
784825	T25H	150 мм	20 мм	10 шт.
784827	T27H	150 мм	20 мм	10 шт.
784830	T30H	150 мм	20 мм	10 шт.
784840	T40H	200 мм	20 мм	10 шт.

К6074 НАБОР КЛЮЧЕЙ TORX С ОТВЕРСТИЕМ И Т-ОБРАЗНОЙ РУКОЯТКОЙ (7 ПРЕДМЕТОВ)

- Комплектация: T10H, T15H, T20H, T25H, T27H, T30H, T40H.

332306 ОТВЕРТКИ С ТОРЦЕВОЙ ГОЛОВКОЙ

- Материал: хром-ванадиевая сталь.
- Стержень с шестигранным профилем позволяет вращать отвертку гаечным ключом для передачи дополнительного усилия.

Артикул	РАЗМЕР	Глубина головки/общая длина, мм	Артикул	РАЗМЕР	Глубина головки/общая длина, мм
332306	6 мм	37 x 253	332310	10 мм	37 x 253
332307	7 мм	37 x 253	332311	11 мм	37 x 253
332308	8 мм	37 x 253	332312	12 мм	37 x 253
332309	9 мм	37 x 253	332313	13 мм	37 x 253

К7081 НАБОР ОТВЕРТОК С ТОРЦЕВОЙ ГОЛОВКОЙ (8 ЕД.)

- В комплекте: Артикулы JTC-332306-13: отвертки торцевые: 6, 7, 8, 9, 10, 11, 12, 13 мм. - 8 шт.

К7093 НАБОР ОТВЕРТОК TORX 5 ГРАНЕЙ С ОТВЕРСТИЕМ (9 ЕД.)

- Инструмент изготовлен из хром-молибденовой стали, все стержни закаленные, с намагниченными наконечниками.
- Специальная конструкция с отверстием в центре рабочей части предназначена для винтов TORX с предохранительным штифтом.
- В комплекте: TS8Hx100 мм, TS9Hx100 мм, TS10Hx100 мм, TS15Hx125 мм, TS20Hx125 мм, TS25Hx125 мм, TS27Hx150 мм, TS30Hx150 мм, TS40Hx150 мм.

3301 НАБОР ОТВЕРТОК TORX (9 ЕД.)

- Инструмент изготовлен из хром-молибденовой стали, все стержни закаленные, с намагниченными наконечниками.
- Предназначен для работы с винтами типа TORX.
- В комплекте: T8 x 100 мм, T9 x 100 мм, T10 x 100 мм, T15 x 125 мм, T20 x 125 мм, T25 x 125 мм, T27 x 150 мм, T30 x 150 мм, T40 x 150 мм.

3925 НАБОР ОТВЕРТОК TORX С ОТВЕРСТИЕМ (9 ЕД.)

- Инструмент изготовлен из хром-молибденовой стали, все стержни закаленные, с намагниченными наконечниками.
- Специальная конструкция с отверстием в центре рабочей части предназначена для винтов TORX с предохранительным штифтом.
- В комплекте: T8H x 100 мм, T9H x 100 мм, T10H x 100 мм, T15H x 125 мм, T20H x 125 мм, T25H x 125 мм, T27H x 150 мм, T30H x 150 мм, T40H x 150 мм.

7695 ОТВЕРТКИ С ДЛИННЫМ СТЕРЖНЕМ TORX

- Материал: SNCM8660 • Черный наконечник.
- Двухцветная ручка изготовлена из полипропилена и ТПВ полимера для предотвращения возникновения коррозии от нефтепродуктов и химических растворов.
- Соответствует международным стандартам DIN.
- Стальной стержень помещен в ручку треугольной формы с каучуковым покрытием, что позволяет увеличить силу сцепления при работе с инструментом.

Артикул	РАЗМЕР	ВИД	Артикул	РАЗМЕР	ВИД
7695	T10x250	★	7698	T25x250	★
7696	T15x250	★	7699	T27x250	★
7697	T20x250	★	7600	T30x250	★

5115 НАБОР ОТВЕРТОК УДЛИННЕННЫХ TORX (4 ЕД.)

- Материал: SNCM8660.

Артикул	РАЗМЕР
5115	4 шт. T20, T25, T27, T30
К7061	6 шт. T10, T15, T20, T25, T27, T30

5222 ОТВЕРТКА ДЛЯ РЕГУЛИРОВКИ АВТОМОБИЛЬНЫХ ФАР

- Размеры: ϕ 5 мм x 12" (300 мм) ϕ PH2
- Специально предназначена для регулировки угла светового пучка. Узкая конструкция удобна для работы с глубоко посаженными регулировочными пластмассовыми болтами.
- Применение: Автомобили TOYOTA, особенно для гибридных моделей.





3521 НАМАГНИЧИВАТЕЛЬ/РАЗМАГНИЧИВАТЕЛЬ ИНСТРУМЕНТОВ

- Применение: для намагничивания провести инструментом вдоль нижнего квадратного отверстия со знаком (+).
- Для размагничивания провести инструментом вдоль верхнего отверстия со знаком (-).
- Если инструмент не полностью размагнитился, что зависит от качества стали и диаметра, то необходимо повторить процедуру.



7939 ОТВЕРТКА ШЛИЦЕВАЯ С МАГНИТНЫМ ЗАХВАТОМ

- Конструкция, сходная с конструкцией канцелярской ручки, делает отвертку удобной в ношении и применении.
- Размер SL 3 мм, длина 65 мм
- Магнитный захват на рукоятке
- Общая длина: 137 мм.



3612 ОТВЕРТКА С НАСАДКАМИ "МИНИ"

- В комплекте: Укороченная рукоятка 1/4" F x 1/4" M.
- Насадки: PH1 x 4 мм SL, PH2 x 6 мм SL, 2P x 4 мм.



3701 ОТВЕРТКА С УГЛОВЫМ ПЕРЕХОДНИКОМ (90°)

- Идеально пригодна для выполнения работ в условиях ограниченного пространства.
- В комплект входит быстросъемная рукоятка, которая позволяет удерживать инструмент под необходимым углом, что повышает эффективность работы.
- Кроме того, в комплекте шестигранный хвостовик 1/4", который может применяться с ручным или механическим приводом.
- Также в комплекте биты PH1 и PH2 длиной 25 мм.



3024 ОТВЕРТКА С Т-ОБРАЗНОЙ РУКОЯТЬЮ

- Размер: PH3 x 8 мм.
- Полная длина: 250 мм.



1355 КОМПЛЕКТ ДЛЯ СНЯТИЯ ДВЕРЕЙ (ЕВРОПЕЙСКИЕ АВТОМОБИЛИ)

- Используется для демонтажа дверных петель и ручек.
- В комплекте: T30 x 250 мм - Mercedes 220C и новый S-класс, T20 x 210 мм - VW и Mercedes. Насадки M4, M8, M10, T40, T45 x 25 мм - 1998 г. в. и новые модели VW Golf, Jetta, Passat, а также New Beetle. Трещотка x 240 мм.



4754 КОМПЛЕКТ ДЛЯ СНЯТИЯ ДВЕРЕЙ

- В комплект входит специальный изогнутый ключ, предназначенный для затягивания/откручивания болтов дверных петель.
- Также может применяться для регулировки задней оси.
- В комплекте: Биты - 7 ед.: M8, M10, M12, T30, T40, T45, T50. Специальный изогнутый ключ 8 мм - 1 ед. Трещотка 45° 8 мм - 1 ед.
- Применение: VW, AUDI, Mercedes и др.



4093 КЛЮЧ S-ОБРАЗНЫЙ (12 ММ) ДЛЯ СНЯТИЯ ДВЕРЕЙ

- Особая конфигурация ключа позволяет работать в труднодоступных местах.
- Применяется для монтажа/демонтажа дверных креплений.
- Размер: 12 мм; 12 граней
- Применение: TOYOTA, NISSAN, HONDA, MITSUBISHI, SUZUKI и др.



5526 НАБОР ОТВЕРТОК ПРЕЦИЗИОННЫХ (+ -) (6 ЕД.)

- В комплекте: PH00, PH0, PH1, SL1.5, SL2.5, SL3.
- Инструмент изготовлен из хром-молибденовой стали.
- Длина стержня: 50 мм, длина отвертки: 150 мм.



5527 НАБОР ОТВЕРТОК ПРЕЦИЗИОННЫХ (★) (6 ЕД.)

- В комплекте: T6, T7, T8, T9, T10, T15.
- Инструмент изготовлен из хром-молибденовой стали.
- Длина стержня: 50 мм, длина отвертки: 150 мм.



7670 НАБОР АДАПТЕРОВ НА ШУРУПОВЕРТ

- Позволяет применять шуруповерт для работ где используется гайковерт.
- Шестигранный хвостовик... адаптер для 1/4 Dr., 3/8" Dr., 1/2" Dr.
- Комплектация: HL 1/4"x1/4"Dr: x65 мм HL 1/4"x3/8"Dr: x65 мм HL 1/4"x1/2"Dr: x73 мм L.



7830 АДАПТЕР КАРДАННЫЙ ПОД ШУРУПОВЕРТ

- Материал: хроммолибденовая сталь.
- Подходит для большинства электроинструментов с зажимным патроном.
- Универсальный шарнирный механизм обеспечивает работу в 3 плоскостях.

Артикул	Посадочный квадрат	Бит	Диаметр	Длина	Артикул	Посадочный квадрат	Бит	Диаметр	Длина
7830	1/4"	6.35 мм	16.5 мм	69 мм	7832	1/2"	6.35 мм	22 мм	90 мм
7831	3/8"	6.35 мм	18 мм	78 мм					



7827 НАБОР ЭКСТРАКТОРОВ ДЛЯ УДАРНОЙ ОТВЕРТКИ (5 ЕД.)

- Шестигранник: 5/16" можно использовать с ударной отверткой (3207 JTC, 5410 JTC).
- Комплектация: № 1. Подходит для M3 - M6 № 2. Подходит для M6 - M8 № 3. Подходит для M8 - M10 № 4. Подходит для M10 - M14 № 5. Подходит для M14 - M18.



3207 ОТВЕРТКА УДАРНО-ПОВОРОТНАЯ (7 ЕД.)

- Материал бит: S2.
- В комплекте: 4 биты x 36 мм: PH2, PH3 SL8 мм, 10 мм. 2 биты x 80 мм: PH2, PH3.



5410 ОТВЕРТКА УДАРНО-ПОВОРОТНАЯ С РЕЗИНОВОЙ РУКОЯТЬЮ (9 ЕД.)

- Прорезиненная рукоятка для предотвращения скольжения руки.
- Материал бит: S2.
- В комплекте: 4 биты x 36 мм: PHILLIPS крестовая NO.2, NO.3; шлицевая 8 мм., 10 мм. 4 биты x 80 мм: PHILLIPS крестовая NO.2, NO.3; шлицевая 8 мм., 10 мм.



3740 ВОРОТОК-ОТВЕРТКА 1/4"

- Полная длина: 6" (150 мм)
- Конструкция инструмента 1/4" позволяет работать с различными насадками.



3117 НАБОР МОНТИРОВОК (4 ЕД.)

- Размеры: 11 x 610 мм, 11 x 460 мм, 10 x 300 мм, 6 x 200 мм.



3629 МОНТИРОВКА 29" (740 ММ)

- Инструмент выполнен из стали, стержень квадратного профиля, сквозной.
- Эргономичная рукоятка обеспечивает удобный захват и предотвращает скольжение руки.
- Применяется во время работ по обслуживанию двигателей, ГБЦ, коробки передач, трансмиссии, ходовой части и т.п.



3002 МОНТИРОВКА 36" (915 ММ)

- Изготовлена из хром-молибденовой стали.
- Инструмент выполнен из стали, стержень квадратного профиля, сквозной.
- Эргономичная рукоятка обеспечивает удобный захват и предотвращает скольжение руки.
- Применяется во время работ по обслуживанию двигателей, ГБЦ, коробки передач, трансмиссии, ходовой части и т.п.
- Плоский наконечник.



3003 МОНТИРОВКА С ИЗГИБОМ 36" (915 ММ)

- Изготовлена из хром-молибденовой стали.
- Инструмент выполнен из стали, стержень квадратного профиля, сквозной.
- Эргономичная рукоятка обеспечивает удобный захват и предотвращает скольжение руки.
- Применяется во время работ по обслуживанию двигателей, ГБЦ, коробки передач, трансмиссии, ходовой части и т.п.
- Изогнутый наконечник.



1112500 + ВСТАВКА 1/4" DR PHILIPS

• Материал: S2

Артикул	Размер	Длина	Опт. Упаковка/шт.
1112500	PH0	25	10
1112501	PH1	25	10
1112502	PH2	25	10
1112503	PH3	25	10
1113000	PH0	30	10
1113001	PH1	30	10
1113002	PH2	30	10
1113003	PH3	30	10
1115000	PH0	50	10
1115001	PH1	50	10
1115002	PH2	50	10
1115003	PH3	50	10



1122503 — Вставка 1/4" DR SLOTTED

• Материал: S2

Артикул	Размер	Длина	Опт. Упаковка/шт.
1122503	3	25	10
1122504	4	25	10
1122505	5	25	10
11225055	5.5	25	10
11225065	6.5	25	10
1122507	7	25	10
1123003	3	30	10
1123004	4	30	10
1123005	5	30	10
11230055	5.5	30	10
1123006	6	30	10
11230065	6.5	30	10
1123007	7	30	10
1125003	3	50	10
1125004	4	50	10
1125005	5	50	10
1125006	6	50	10
1125007	7	50	10



1192508 ☆ ВСТАВКА 1/4" DR TORX 5-ТИ ГРАННАЯ С ОТВЕРСТИЕМ

• Материал: S2

Артикул	Размер	Длина	Опт. Упаковка/шт.
1192508	TS8H	25	10
1192510	TS10H	25	10
1192515	TS15H	25	10
1192520	TS20H	25	10
1192525	TS25H	25	10
1192527	TS27H	25	10
1192530	TS30H	25	10
1192540	TS40H	25	10
1192545	TS45H	25	10
1192550	TS50H	25	10



1132504 ☆ ВСТАВКА 1/4" DR TORX

• Материал: S2

Артикул	Размер	Длина	Опт. Упаковка/шт.
1132504	T4	25	10
1132505	T5	25	10
1132506	T6	25	10
1132507	T7	25	10
1132508	T8	25	10
1132509	T9	25	10
1132510	T10	25	10
1132515	T15	25	10
1132520	T20	25	10
1132525	T25	25	10
1132527	T27	25	10
1132530	T30	25	10
1132540	T40	25	10
1133004	T4	30	10
1133005	T5	30	10
1133006	T6	30	10
1133007	T7	30	10
1133008	T8	30	10
1133009	T9	30	10
1133010	T10	30	10
1133015	T15	30	10
1133020	T20	30	10
1133025	T25	30	10
1133027	T27	30	10
1133030	T30	30	10
1133040	T40	30	10
1135010	T10	50	10
1135015	T15	50	10
1135020	T20	50	10
1135025	T25	50	10
1135027	T27	50	10
1135030	T30	50	10
1135040	T40	50	10



1162504 ● ВСТАВКА 1/4" DR SPLINE

• Материал: S2

Артикул	Размер	Длина	Опт. Упаковка/шт.
1162504	M4	25	10
1162505	M5	25	10
1162506	M6	25	10
1162508	M8	25	10
1162510	M10	25	10
1162512	M12	25	10



1142506 ☆ ВСТАВКА 1/4" DR TORX С ОТВЕРСТИЕМ

• Материал: S2

Артикул	Размер	Длина	Опт. Упаковка/шт.
1142506	T6H	25	10
1142507	T7H	25	10
1142508	T8H	25	10
1142509	T9H	25	10
1142510	T10H	25	10
1142515	T15H	25	10
1142520	T20H	25	10
1142525	T25H	25	10
1142527	T27H	25	10
1142530	T30H	25	10
1142535	T35H	25	10
1142540	T40H	25	10
1143006	T6H	30	10
1143007	T7H	30	10
1143008	T8H	30	10
1143009	T9H	30	10
1143010	T10H	30	10
1143015	T15H	30	10
1143020	T20H	30	10
1143025	T25H	30	10
1143027	T27H	30	10
1143030	T30H	30	10
1143040	T40H	30	10



11525015 ● ВСТАВКА 1/4" DR HEX

• Материал: S2

Артикул	Размер	Длина	Опт. Упаковка/шт.
11525015	H1.5	25	10
1152502	H2	25	10
11525025	H2.5	25	10
1152503	H3	25	10
1152504	H4	25	10
1152505	H5	25	10
11525055	H5.5	25	10
1152506	H6	25	10
1152507	H7	25	10
1152508	H8	25	10
1152509	H9	25	10
1152510	H10	25	10
11530015	H1.5	30	10
1153002	H2	30	10
11530025	H2.5	30	10
1153003	H3	30	10
1153004	H4	30	10
1153005	H5	30	10
11530055	H5.5	30	10
1153006	H6	30	10
1153007	H7	30	10
1153008	H8	30	10
1153010	H10	30	10



11A2500 ☆ ВСТАВКА 1/4" DR POZIDRIV

• Материал: S2

Артикул	Размер	Длина	Опт. Упаковка/шт.
11A2500	PZ0	25	10
11A2501	PZ1	25	10
11A2502	PZ2	25	10
11A2503	PZ3	25	10
11A3000	PZ0	30	10
11A3001	PZ1	30	10
11A3002	PZ2	30	10
11A3003	PZ3	30	10
11A3004	PZ4	30	10
11A5001	PZ1	50	10
11A5002	PZ2	50	10
11A5003	PZ3	50	10



1213001 + ВСТАВКА 5/16" DR PHILIPS

• Материал: S2

Артикул	Размер	Длина	Опт. Упаковка/шт.
1213001	PH1	30	10
1213002	PH2	30	10
1213003	PH3	30	10
1213004	PH4	30	10
1213602	PH2	36	10
1213603	PH3	36	10
1218002	PH2	80	10
1218003	PH3	80	10



12230055 — ВСТАВКА 5/16" DR SLOTTED

• Материал: S2

Артикул	Размер	Длина	Опт. Упаковка/шт.
12230055	5.5	30	10
1223007	7	30	10
1223008	8	30	10
1223010	10	30	10
1223012	12	30	10
1223608	8	36	10
1223610	10	36	10
1228008	8	80	10
1228010	10	80	10



1263006 ● ВСТАВКА 5/16" DR SPLINE

• Материал: S2

Артикул	Размер	Длина	Опт. Упаковка/шт.
1263006	M6	30	10
1263008	M8	30	10
1263010	M10	30	10
1263012	M12	30	10
1268006	M6	80	10
1268008	M8	80	10
1268010	M10	80	10
1268012	M12	80	10



1253003 ВСТАВКА 5/16" DR HEX

• Материал: S2

Артикул	Размер	Длина	Опт. упак-овка/шт.
1253003	H3	30	10
1253004	H4	30	10
1253005	H5	30	10
1253006	H6	30	10
1253007	H7	30	10
1253008	H8	30	10
1253010	H10	30	10
1253012	H12	30	10
1253014	H14	30	10
1258004	H4	80	10
1258005	H5	80	10
1258006	H6	80	10
1258007	H7	80	10
1258008	H8	80	10
1258010	H10	80	10
1258012	H12	80	10
1258014	H14	80	10



12A3001 ВСТАВКА 5/16" DR POZIDRIV

• Материал: S2

Артикул	Размер	Длина	Опт. упак-овка/шт.
12A3001	PZ1	30	10
12A3002	PZ2	30	10
12A3003	PZ3	30	10
12A3004	PZ4	30	10
12A8001	PZ1	80	10
12A8002	PZ2	80	10
12A8003	PZ3	80	10
12A8004	PZ4	80	10



1233010 ВСТАВКА 5/16" DR TORX

• Материал: S2

Артикул	Размер	Длина	Опт. упак-овка/шт.
1233010	T10	30	10
1233015	T15	30	10
1233020	T20	30	10
1233025	T25	30	10
1233027	T27	30	10
1233030	T30	30	10
1233040	T40	30	10
1233045	T45	30	10
1233050	T50	30	10
1233055	T55	30	10
1233060	T60	30	10
1238010	T10	80	10
1238015	T15	80	10
1238020	T20	80	10
1238025	T25	80	10
1238027	T27	80	10
1238030	T30	80	10
1238040	T40	80	10
1238045	T45	80	10
1238050	T50	80	10
1238055	T55	80	10
1238060	T60	80	10



1243010 ВСТАВКА 5/16" DR TORX С ОТВЕРСТИЕМ

• Материал: S2

Артикул	Размер	Длина	Опт. упак-овка/шт.
1243010	T10H	30	10
1243015	T15H	30	10
1243020	T20H	30	10
1243025	T25H	30	10
1243027	T27H	30	10
1243030	T30H	30	10
1243040	T40H	30	10
1243045	T45H	30	10
1243050	T50H	30	10
1243055	T55H	30	10
1243060	T60H	30	10
1248010	T10H	80	10
1248015	T15H	80	10
1248020	T20H	80	10
1248025	T25H	80	10
1248027	T27H	80	10
1248030	T30H	80	10
1248040	T40H	80	10
1248045	T45H	80	10
1248050	T50H	80	10
1248055	T55H	80	10
1248060	T60H	80	10

1333010 ВСТАВКА 10 MM. TORX

• Материал: S2

Артикул	Размер	Длина	Опт. упак-овка/шт.
1333010	T10	30	10
1333015	T15	30	10
1333020	T20	30	10
1333025	T25	30	10
1333027	T27	30	10
1333030	T30	30	10
1333040	T40	30	10
1333045	T45	30	10
1333047	T47	30	10
1333050	T50	30	10
1333055	T55	30	10
1333060	T60	30	10
1337510	T10	75	10
1337515	T15	75	10
1337520	T20	75	10
1337525	T25	75	10
1337527	T27	75	10
1337530	T30	75	10
1337535	T35	75	10
1337540	T40	75	10
1337545	T45	75	10
1337550	T50	75	10
1337555	T55	75	10
1337560	T60	75	10
1337570	T70	75	10
1331240	T40	120	10
1331245	T45	120	10
1331250	T50	120	10
1331255	T55	120	10



1353004 ВСТАВКА 10 MM. HEX

• Материал: S2

Артикул	Размер	Длина	Опт. упак-овка/шт.
1353004	H4	30	10
1353005	H5	30	10
1353006	H6	30	10
1353007	H7	30	10
1353008	H8	30	10
1353009	H9	30	10
1353010	H10	30	10
1353012	H12	30	10
1353014	H14	30	10
1353017	H17	30	10
1357504	H4	75	10
1357505	H5	75	10
1357506	H6	75	10
1357507	H7	75	10
1357508	H8	75	10
1357509	H9	75	10
1357510	H10	75	10
1357512	H12	75	10
1357538	H3/8"	75	10
1351208	H8	120	10
1351210	H10	120	10



1363005 ВСТАВКА 10 MM. SPLINE

• Материал: S2

Артикул	Размер	Длина	Опт. упак-овка/шт.
1363005	M5	30	10
1363006	M6	30	10
1363007	M7	30	10
1363008	M8	30	10
1363009	M9	30	10
1363010	M10	30	10
1363012	M12	30	10
1363014	M14	30	10
1367504	M4	75	10
1367505	M5	75	10
1367506	M6	75	10
1367507	M7	75	10
1367508	M8	75	10
1367509	M9	75	10
1367510	M10	75	10
1367512	M12	75	10
1367514	M14	75	10
1367516	M16H	75	10
1361208	M8	120	10
1361210	M10	120	10
1361212	M12	120	10



1343010 ВСТАВКА 10 MM. TORX С ОТВЕРСТИЕМ

• Материал: S2

Артикул	Размер	Длина	Опт. упак-овка/шт.
1343010	T10H	30	10
1343015	T15H	30	10
1343020	T20H	30	10
1343025	T25H	30	10
1343027	T27H	30	10
1343030	T30H	30	10
1343040	T40H	30	10
1343045	T45H	30	10
1343050	T50H	30	10
1343055	T55H	30	10
1343060	T60H	30	10
1347510	T10H	75	10
1347515	T15H	75	10
1347520	T20H	75	10
1347525	T25H	75	10
1347527	T27H	75	10
1347530	T30H	75	10
1347540	T40H	75	10
1347545	T45H	75	10
1347550	T50H	75	10
1347555	T55H	75	10
1347560	T60H	75	10



1373004 ВСТАВКА 10 MM. RIBE

• Материал: S2

Артикул	Размер	Длина	Опт. упак-овка/шт.
1373004	RM4	30	10
1373005	RM5	30	10
1373006	RM6	30	10
1373007	RM7	30	10
1373008	RM8	30	10
1373009	RM9	30	10
1373010	RM10	30	10
1373011	RM11	30	10
1373012	RM12	30	10
1373013	RM13	30	10
1373014	RM14	30	10
1377504	RM4	75	10
1377505	RM5	75	10
1377506	RM6	75	10
1377507	RM7	75	10
1377508	RM8	75	10
1377509	RM9	75	10
1377510	RM10	75	10
1377512	RM12	75	10
1377513	RM13	75	10
1377514	RM14	75	10
1371005	RM5	100	10
1371006	RM6	100	10
1371007	RM7	100	10
1371008	RM8	100	10
1371009	RM9	100	10
1371010	RM10	100	10
1371011	RM11	100	10
1371012	RM12	100	10
1371013	RM13	100	10
1371014	RM14	100	10



1116502 НАБОР БИТ 1/4" PH ДВУСТОРОННИХ УДЛИНЕННЫХ (10 ЕД.)

- Материал: S2.
- В комплекте: 10 удлинённых бит с 2-мя наконечниками.

Артикул	Вид	Тип	Длина	Размер	Артикул	Вид	Тип	Длина	Размер
1116502	+	PH2	65 мм	1/4"(6.35)	1111002	+	PH2	100 мм	1/4"(6.35)
1116503	+	PH3	65 мм	1/4"(6.35)	1111003	+	PH3	100 мм	1/4"(6.35)

11S1008 МАГНИТНАЯ НАСАДКА

Артикул	Размер	Длина	Хвостовик	Артикул	Размер	Длина	Хвостовик
11S1008	8 мм	100	1/4"(6.35)	11S1012	12 мм	100	1/4"(6.35)
11S1010	10 мм	100	1/4"(6.35)	11S1014	14 мм	100	1/4"(6.35)



5365 НАБОР БИТ 1/2" SPLINE M5-M12 (6 ЕД.)

- В комплекте: 5 бит-головок spline 10 мм.х30 (длина): M5, M6, M8, M10, M12; Держатель: 1/2" Dr.х10 мм.
- Материал: S2.

5366 НАБОР БИТ 1/2" TORX T25-T55 (7 ЕД.)

- В комплекте: 6 бит-головок spline 10 мм.х30L: T25, T30, T40, T45, T50, T55; Держатель: 1/2" Dr.х10 мм.
- Материал: S2.

5610 ТРЕЩОТКА С НАСАДКАМИ (55 ЕД.)

- Материал бит: S2. Длина: 20 мм, длина с трещоткой: 20 мм.
- В комплекте: 1 ед. мини-трещотка, 1 ед. отвертка с храповым механизмом, 1 ед. держатель магнитный, 11 ед. биты TORX: T6, T7, T8, T9, T10, T15, T20, T25, T27, T30, T40, 11 ед. биты TORX (с отверстием): T6H, T7H, T8H, T9H, T10H, T15H, T20H, T25H, T27H, T30H, T40H, 6 ед. HEX: H2, H2.5, H3, H4, H5, H6, 8 ед. Биты TORX (с отверстием): TS8H, TS10H, TS15H, TS20H, TS25H, TS30H, TS40H, 4 ед. Phillips PH0, PH1, PH2, PH3, 4 ед. шлицевые FD3, FD4, FD5, FD6, FD7, 4 ед. Y-образные 1-2-3-4, 3 ед. X-образные 6-8-10.

7801 НАБОР БИТ 1/4" И 10ММ С ДВУСТОРОННЕЙ ТРЕЩОТКОЙ (78 ЕД.)

- Набор бит с двусторонней трещоткой: 18 мм (для бит 1/4"), 22 мм (для бит 10 мм).
- Материал бит: S2, 1/4" шестигранные, 18 мм - длина
- 7 шт биты TORX: T10, T15, T20, T25, T27, T30, T40.
- 8 шт биты TORX с отверстием: T8H, T10H, T15H, T20H, T25H, T27H, T30H, T40H.
- 8 шт бит TORX plus: TP6, TP10, TP15, TP20, TP25, TP27, TP30, TP40.
- 8 шт 5-гранные биты с отверстием: TS8, TS10, TS15, TS20, TS25, TS27, TS30, TS40.
- 6 шт биты HEX (мм): H2, H2.5, H3, H4, H5, H6.
- 8 шт биты шестигранные (SAE): 3/32", 7/64", 1/8", 9/64", 5/32", 3/16", 7/32", 1/4".
- 3 шт биты Phillips: PH0, PH1, PH2.
- 3 шт биты шлиц: SL3, SL4.5, SL6.5.
- 3 шт биты SPLINE M4, M5, M6.
- Материал бит: S2, 10 мм шестигранные, 22 мм - длина
- 4 шт биты TORX T45, T47, T50, T55.
- 3 шт биты TORX с отверстием: T45H, T50H, T55H.
- 2 шт биты TORX plus: TP45, TP50.
- 2 шт TORX 5-гранные, с отверстием: TS45, TS50.
- 4 шт биты HEX (мм): H7, H8, H9, H10.
- 2 шт биты HEX (SAE): 5/16", 3/8".
- 1 шт. биты Phillips: PH3.
- 1 шт. биты под шлиц: SL8.
- 2 шт биты SPLINE M8, M10.
- 2 шт магнитные держатели бит 1/4" х 65 мм, 10 мм х 65 мм.
- 1 шт. 1/4" х 10 мм трещотка с двойным концом.



ИНСТРУКЦИЯ

5715 НАБОР БИТ RIBE (23 ЕД.)

- Материал: S2.
- В комплекте: 10 ед. биты "Ribe" 30 мм: RM5, 6, 7, 8, 9, 10, 11, 12, 13, 14, 11 ед. биты "Ribe" 100 мм: RM5, 6, 7, 8, 9, 10, 10.3, 11, 12, 13, 14, 2 адаптера: 10 мм (Hex) х под ключ 1/2", 10 мм (Hex) х под ключ 3/8".

3933 НАБОР БИТ (42 ЕД.)

- Материал: S2.
- В комплекте: 8 ед. биты TORX 30 мм: T20, T25, T27, T30, T40, T45, T50, T55, 8 ед. биты TORX 75 мм: T20, T25, 8 ед. биты TORX 75 мм: T20, T25, T27, T30, T40, T45, T50, T55, 7 ед. биты HEX 30 мм: 4, 5, 6, 7, 8, 10, 12 мм, 5 ед. биты SPLINE 30 мм: M5, M6, M8, M10, M12, 1 ед. адаптер 10 мм (hex) х под ключ 3/8", 1 ед. адаптер 10 мм (hex) х под ключ 1/2".

3509 НАБОР БИТ (58 ЕД.)

- Материал: S2.
- В комплекте: 9 ед. биты TORX 30 мм: T20, T25, T27, T30, T40, T45, T50, T55, T60, 9 ед. биты TORX 75 мм: T20, T25, T27, T30, T40, T45, T50, T55, T60, 9 ед. биты HEX 30 мм: 4, 5, 6, 7, 8, 10, 12, 14, 17, 9 ед. биты HEX 75 мм: 4, 5, 6, 7, 8, 9, 10, 12, 3/8", 5 ед. биты SPLINE 30 мм: M5, M6, M8, M10, M12, 8 ед. биты SPLINE 75 мм: M5, M6, M8, M9, M10, M12, M14, M16H, 5 ед. биты RIBE 75 мм: RM6, RM7, RM8, RM10, RM12, 2 ед. биты квадратные 75 мм: 8, 10, 1 ед. адаптер 10 мм (hex) х под ключ 3/8", 1 ед. адаптер 10 мм (hex) х под ключ 1/2".

5361 НАБОР БИТ 1/4" TORX T7-T40 (10 ЕД.)

- В комплекте 10 бит-вставок: T7, T8, T9, T10, T15, T20, T25, T27, T30, T40.
- Материал: S2.
- Размер: 1/4"х25 мм.

5363 НАБОР БИТ 1/4" TORX С ОТВЕРСТИЕМ T7-T40 (10 ЕД.)

- В комплекте 10 бит-вставок: T7H, T8H, T9H, T10H, T15H, T20H, T25H, T27H, T30H, T40H.
- Материал: S2.
- Размер: 1/4"х25 мм.

5362 НАБОР БИТ 1/4" TORX TS08-TS50 (10 ЕД.)

- В комплекте 10 бит-вставок: TS08, TS10, TS15, TS20, TS25, TS27, TS30, TS40, TS45, TS50.
- Материал: S2.
- Размер: 1/4"х25 мм.

5364 НАБОР БИТ 1/4" TORX, HEX, SPANNER С МАГНИТНЫМ ДЕРЖАТЕЛЕМ (33 ЕД.)

- В комплекте: 9 ед.: T8H, T10H, T15H, T20H, T25H, T27H, T30H, T35H, T40H; 12 ед. НТХ: 2, 2.5, 3, 4, 5, 6 мм, 5/64", 3/32", 7/64", 1/8", 9/64", 5/32"; 3 ед. Torq-set: 6, 8, 10; 4 ед. Tri-wing: 1, 2, 3, 4; 4 ед. spanner: 4, 6, 8, 10; 1 магнитный держатель.
- Размер: 1/4"х25 мм.

U11MC ТРЕЩОТКА С НАСАДКАМИ (11 ЕД.)

- В комплекте: 11 ед. биты: T10H, T15H, T20H, T25H, T27H, T30H, T40H, PH1, PH2, SL 6 мм.

5357 НАБОР БИТ 1/4" TORX T10-T40 С Г-ОБРАЗНЫМ ДЕРЖАТЕЛЕМ (8 ЕД.)

- В комплекте 7 бит-вставок: T10, T15, T20, T25, T27, T30, T40 с Г-образным держателем.
- Материал: S2, поверхность посеребренная.
- Размер: 1/4"х30 мм. (длина)

5358 НАБОР БИТ 1/4" TORX С ОТВЕРСТИЕМ T10H-T40H С Г-ОБРАЗНЫМ ДЕРЖАТЕЛЕМ (8 ЕД.)

- В комплекте 7 бит-вставок: T10H, T15H, T20H, T25H, T27H, T30H, T40H с Г-образным держателем.
- Материал: S2, поверхность посеребренная.
- Размер: 1/4"х30 мм.

5359 НАБОР БИТ 1/4" HEX С Г-ОБРАЗНЫМ ДЕРЖАТЕЛЕМ (8 ЕД.)

- В комплекте 7 бит-вставок: H2, H3, H4, H5, H6, H7, H8 с Г-образным держателем.
- Материал: S2, поверхность посеребренная.
- Размер: 1/4"х30 мм.

5360 НАБОР БИТ 1/4" (PH, PZ, SL) С Г-ОБРАЗНЫМ ДЕРЖАТЕЛЕМ (8 ЕД.)

- В комплекте 7 бит-вставок: PH1, PH2, PH3, PZ1, PZ2, SL4, SL7 с Г-образным держателем.
- Материал: S2, поверхность посеребренная.
- Размер: 1/4"х30 мм.

3501 НАБОР ШЕСТИГРАННЫХ КЛЮЧЕЙ РАСКЛАДНОЙ (8 ЕД.)

- Удобный раскладывающийся набор шестигранников с большим крутящим моментом.
- Инструмент изготовлен из хром-ванадиевой закаленной стали.
- В комплекте: 2.5, 3, 4, 5, 6, 7, 8, 10 мм.

3502 НАБОР КЛЮЧЕЙ TORX РАСКЛАДНОЙ (8 ЕД.)

- Удобный раскладывающийся набор ключей TORX с большим крутящим моментом.
- Инструмент изготовлен из хром-ванадиевой закаленной стали.
- В комплекте: T9, 10, 15, 20, 25, 27, 30, 40.

3503 НАБОР КЛЮЧЕЙ TORX С ОТВЕРСТИЕМ РАСКЛАДНОЙ (8 ЕД.)

- Удобный раскладывающийся набор ключей TORX с большим крутящим моментом.
- Особая конструкция с отверстием предназначена для выкручивания/вкручивания специальных болтов.
- Инструмент изготовлен из хром-ванадиевой закаленной стали.
- В комплекте: T9H, 10H, 15H, 20H, 25H, 27H, 30H, T40H





5350 НАБОР КЛЮЧЕЙ ШЕСТИГРАННЫХ 1.5-12 ММ., КОРОТКИЙ ТИП (11 ЕД.)

- Размер: 1,5, 2, 2,5, 3, 4, 5, 6, 7, 8, 10, 12 мм.
- Материал: S2, поверхность хромированная.
- Длина: короткий тип.



5130 НАБОР КЛЮЧЕЙ ШЕСТИГРАННЫХ 1.5-10ММ УДЛИНЕННЫХ 9 ПРЕДМЕТОВ

- Размер: 1,5, 2, 2,5, 3, 4, 5, 6, 8, 10 мм.
- Материал: S2, обработанная хромированная поверхность.
- Длина: стандартная.



5351 НАБОР КЛЮЧЕЙ ШЕСТИГРАННЫХ 2.5-10 ММ. УДЛИНЕННЫХ (7 ЕД.)

- Размер: 2,5, 3, 4, 5, 6, 8, 10 мм.
- Материал: S2, поверхность хромированная.
- Длина: удлиненный тип.



3504 НАБОР ШЕСТИГРАННИКОВ УДЛИНЕННЫХ (9 ЕД.)

- Пластиковый держатель предназначен для удобного хранения инструмента.
- Набор шестигранных удлиненных ключей позволяет оптимизировать рабочий процесс и сэкономить рабочее время.
- Материал: S2.
- В комплекте: 1,5, 2, 2,5, 3, 4, 5, 6, 8, 10 мм.



5352 НАБОР КЛЮЧЕЙ ШЕСТИГРАННЫХ 2.5-10 ММ., С ШАРОВИДНЫМ НАКОНЕЧНИКОМ (7 ЕД.)

- Размер: 2,5, 3, 4, 5, 6, 8, 10 мм (шарообразный наконечник).
- Материал: S2, поверхность хромированная.
- Длина: стандартный тип.



3505 НАБОР ШЕСТИГРАННИКОВ УДЛИНЕННЫХ С ШАРОВИДНЫМИ НАКОНЕЧНИКАМИ (9 ЕД.)

- Применяется для работы в местах, где затруднен прямой доступ.
- Специальная конструкция с шаровидным наконечником позволяет использовать инструмент под небольшим углом в местах с ограниченным доступом.
- Длинную часть ключа можно использовать при любой глубине отверстий.
- Материал: S2.
- В комплекте: 1,5, 2, 2,5, 3, 4, 5, 6, 8, 10 мм.
- Специальное предложение - набор из хром-ванадиевой стали - JTC-3508A.



5353 НАБОР КЛЮЧЕЙ ШЕСТИГРАННЫХ 1.27-10 ММ., УДЛИНЕННЫХ, С ШАРОВИДНЫМ НАКОНЕЧНИКОМ (10 ЕД.)

- Размер: 1,27, 1,5, 2, 2,5, 3, 4, 5, 6, 8, 10 мм (шарообразный наконечник).
- Материал: S2, поверхность хромированная.
- Длина: удлиненный тип.



3506 НАБОР ШЕСТИГРАННИКОВ С ШАРОВИДНЫМИ НАКОНЕЧНИКАМИ (9 ЕД.)

- Применяется для работы в местах, где затруднен прямой доступ.
- Специальная конструкция с шаровидным наконечником позволяет использовать инструмент под небольшим углом в местах с ограниченным доступом.
- Длинную часть ключа можно использовать при любой глубине отверстий.
- Материал: S2.
- В комплекте: 1/16", 5/64", 3/32", 1/8", 5/32", 3/16", 1/4", 5/16", 3/8".



5355 НАБОР КЛЮЧЕЙ TORX ПЯТИЛУЧЕВЫХ TS10-TS50 (9 ЕД.)

- Размер: TS10, TS15, TS20, TS25, TS27, TS30, TS40, TS45, TS50.
- Материал: S2, поверхность хромированная.
- Длина: короткий тип.



5354 НАБОР КЛЮЧЕЙ TORX T10-T50 (9 ЕД.)

- Размер: T10, T15, T20, T25, T27, T30, T40, T45, T50.
- Материал: S2, поверхность хромированная.
- Длина: короткий тип.



5356 НАБОР КЛЮЧЕЙ TORX T40-T60 (6 ЕД.)

- Размер: T40, T45, T47, T50, T55, T60.
- Материал: S2, поверхность хромированная.
- Длина: короткий тип.

7819 НАБОР КЛЮЧЕЙ ШЕСТИГРАННЫХ С ШАРОМ ДЛЯ ПОВРЕЖДЕННОГО КРЕПЕЖА 9 ПРЕДМЕТОВ

- Короткая часть ключа имеет захваты для поврежденного крепежа, что способствует открыванию винта.
- Длинная часть предназначена для работы под углом.
- Удлиненная конструкция.
- Материал: S2.
- В комплекте: 1,5, 2, 2,5, 3, 4, 5, 6, 8, 10 мм



3924 НАБОР КЛЮЧЕЙ TORX С ОТВЕРСТИЕМ (9 ЕД.)

- Инструмент изготовлен из стали марки SNCM8660.
- Длинная часть ключа предназначена для работы в труднодоступных местах, а также служит для увеличения крутящего момента.
- Кроме того, длинная часть - с отверстием.
- В комплекте: T10H, T15H, T20H, T25H, T27H, T30H, T40H, T45H, T50H.



342810 КЛЕЩИ ПЕРЕСТАВНЫЕ

- Изготовлены из хром-ванадиевой стали, что обеспечивает высокую прочность и жесткость инструмента.
- Рукоятки выполнены из ПВХ.

Артикул	Длина
342810	250 мм



782010 КЛЕЩИ ПЕРЕСТАВНЫЕ УСИЛЕННЫЕ 10"

- Увеличенный захват, максимальный размер 50 мм.
- Удобная кнопка и малый зубец позволяют оперативно выполнить необходимую и точную регулировку.
- Размер: 10"/250 мм.



783312 КЛЕЩИ ПЕРЕСТАВНЫЕ УСИЛЕННЫЕ 300ММ С КНОПЧНЫМ ФИКСАТОРОМ

- Предназначены для проведения любого вида ремонтных работ.
- Максимальная ширина раскрытия 60 мм / глубина захвата детали 60 мм.
- Изготовлены из хромованадиевой стали, характеризуются высокой прочностью и жесткостью.
- Кнопочный фиксатор предназначен для быстрой регулировки диапазона захвата.
- Рукоятки выполнены из ПВХ, удобны в использовании.
- Длина: 300 мм. (12").



1150 КЛЮЧ ЛЕНТОЧНЫЙ 300 мм

- Рукоять: 300 мм.
- Длина цепи: 910 мм.



1147 КЛЮЧ ЦЕПНОЙ 150 мм

- Рукоять: 150 мм.
- Длина цепи: 400 мм.



1148 КЛЮЧ ЦЕПНОЙ 300 мм

- Рукоять: 300 мм.
- Длина цепи: 500 мм.



1149 КЛЮЧ ЦЕПНОЙ 500 мм

- Рукоять: 500 мм.
- Длина цепи: 630 мм.



715015 КЛЮЧ HEX ШЕСТИГРАННЫЙ Г-ОБРАЗНЫЙ

• Материал: S2

Артикул	РАЗМЕР	L	S	ОПТ. УПАК-ОВКА/ШТ.
715015	H1.5	45	14	20
71502	H2	50	16	20
715025	H2.5	56	18	20
71503	H3	63	20	20
715035	H3.5	66	22	20
71504	H4	70	25	20
71505	H5	80	28	10
71506	H6	90	32	10
71507	H7	95	34	10
71508	H8	100	36	10
71509	H9	105	38	10
71510	H10	112	40	5
71511	H11	118	42	5
71512	H12	125	45	5
71513	H13	132	50	5
71514	H14	140	56	2
71516	H16	152	60	2
71517	H17	160	63	2
71519	H19	180	70	1
71521	H21	190	78	1
71522	H22	200	80	1
71524	H24	224	90	1

725015 КЛЮЧ HEX ШЕСТИГРАННЫЙ Г-ОБРАЗНЫЙ УДЛИНЕННЫЙ

• Материал: S2

Артикул	РАЗМЕР	L	S	ОПТ. УПАК-ОВКА/ШТ.
725015	H1.5	62	14	20
72502	H2	75	16	20
725025	H2.5	85	18	20
72503	H3	90	20	20
72504	H4	100	25	20
72505	H5	115	28	10
72506	H6	135	32	10
72507	H7	140	34	10
72508	H8	150	36	10
72510	H10	170	40	5
72511	H11	180	42	5
72512	H12	190	45	5
72513	H13	200	50	5
72514	H14	215	56	2
72517	H17	245	63	2
72519	H19	270	70	1

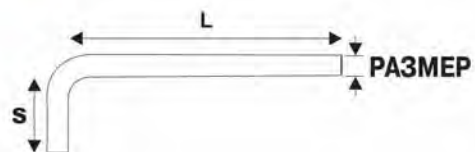

7350127 КЛЮЧ HEX ШЕСТИГРАННЫЙ Г-ОБРАЗНЫЙ ЭКСТРАДЛИННЫЙ

• Материал: S2

Артикул	РАЗМЕР	L	S	ОПТ. УПАК-ОВКА/ШТ.
7350127	H1.27	80	11.7	20
735015	H1.5	90	14	20
73502	H2	100	16	20
735025	H2.5	112	18	20
73503	H3	126	20	20
73504	H4	140	25	20
73505	H5	160	28	10
73506	H6	180	32	10
73507	H7	190	34	10
73508	H8	200	36	10
73510	H10	224	40	5
73512	H12	250	45	5
73513	H13	264	50	5
73514	H14	280	56	2
73517	H17	320	63	2
73519	H19	360	70	1

71310 КЛЮЧ TORX Г-ОБРАЗНЫЙ

• Материал: S2

Артикул	РАЗМЕР	L	S	ОПТ. УПАК-ОВКА/ШТ.
71310	T10	51	17	20
71315	T15	54	18	20
71320	T20	57	19	20
71325	T25	60	20	10
71327	T27	64	21	10
71330	T30	70	24	10
71340	T40	76	26	10
71345	T45	82	28	10
71350	T50	95	32	10
71355	T55	108	35	5
71360	T60	120	38	2

71410 КЛЮЧ TORX Г-ОБРАЗНЫЙ С ОТВЕРСТИЕМ

• Материал: S2

Артикул	РАЗМЕР	L	S	ОПТ. УПАК-ОВКА/ШТ.
71410	T10H	51	17	20
71415	T15H	54	18	20
71420	T20H	57	19	20
71425	T25H	60	20	10
71427	T27H	64	21	10
71430	T30H	70	24	10
71440	T40H	76	26	10
71445	T45H	82	28	10
71450	T50H	95	32	10
71455	T55H	108	35	5
71460	T60H	120	38	2

720015 КЛЮЧ HEX ШЕСТИГРАННЫЙ Г-ОБРАЗНЫЙ С ШАРОМ

• Материал: S2

Артикул	РАЗМЕР	L	S	ОПТ. УПАК-ОВКА/ШТ.
720015	H1.5	62	14	20
72002	H2	75	16	20
720025	H2.5	85	18	20
72003	H3	90	20	20
72004	H4	100	25	20
72005	H5	115	28	10
72006	H6	135	32	10
72007	H7	140	34	10
72008	H8	150	36	10
72010	H10	170	40	5
72012	H12	190	45	5
72014	H14	215	54	2

7300127 КЛЮЧ HEX ШЕСТИГРАННЫЙ Г-ОБРАЗНЫЙ С ШАРОМ УДЛИНЕННЫЙ

• Материал: S2

Артикул	РАЗМЕР	L	S	ОПТ. УПАК-ОВКА/ШТ.
7300127	H1.27	80	11.7	20
730015	H1.5	90	14	20
73002	H2	100	16	20
730025	H2.5	112	18	20
73003	H3	126	20	20
73004	H4	140	25	20
73005	H5	160	28	10
73006	H6	180	32	10
73007	H7	190	34	10
73008	H8	200	36	10
73010	H10	224	40	5
73012	H12	250	45	5
73014	H14	280	56	2
73017	H17	320	63	2
73019	H19	360	70	1
73N116	H1/16"	90	14	20
73N564	H5/64"	100	16	20
73N332	H3/32"	112	18	20
73N108	H1/8"	126	20	20
73N532	H5/32"	140	25	20
73N316	H3/16"	160	28	10
73N104	H1/4"	180	32	10
73N516	H5/16"	200	36	10
73N308	H3/8"	224	40	5

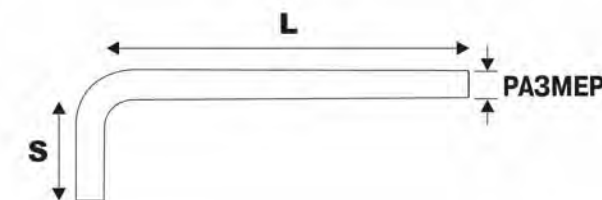

71605 КЛЮЧ SPLINE Г-ОБРАЗНЫЙ

• Материал: S2

Артикул	РАЗМЕР	L	S	ОПТ. УПАК-ОВКА/ШТ.
71605	M5	70	24	10
71606	M6	75	26	10
71608	M8	81	28	10
71610	M10	94	30	5
71612	M12	106	33	5
71614	M14	125	45	2
71616	M16	140	55	2
71618	M18	160	63	2

71910 КЛЮЧ TORX Г-ОБРАЗНЫЙ ПЯТИГРАННЫЙ С ОТВЕРСТИЕМ

• Материал: S2

Артикул	РАЗМЕР	L	S	ОПТ. УПАК-ОВКА/ШТ.
71910	TS10H	51	17	20
71915	TS15H	54	18	20
71920	TS20H	57	19	20
71925	TS25H	60	20	10
71927	TS27H	64	21	10
71930	TS30H	70	24	10
71940	TS40H	76	26	10
71945	TS45H	82	28	10
71950	TS50H	95	32	10

73410 КЛЮЧ TORX Г-ОБРАЗНЫЙ С ОТВЕРСТИЕМ УДЛИНЕННЫЙ

• Материал: SNCM8660.
• Удлиненная сторона имеет отверстие

Артикул	РАЗМЕР	L	S	ОПТ. УПАК-ОВКА/ШТ.
73410	T10(H)	90	14	20
73415	T15(H)	100	16	20
73420	T20(H)	112	18	20
73425	T25(H)	126	20	20
73427	T27(H)	140	25	20
73430	T30(H)	160	28	10
73440	T40(H)	180	32	10
73445	T45(H)	200	36	10
73450	T50(H)	224	40	5



Логотип в формате 3D



34236 ДЛИННОГУБЦЫ

- Изготовлены из хром-ванадиевой стали, характеризуются высокой прочностью и жесткостью.
- Рукоятки выполнены из двухкомпонентного материала (ПП+термопластичный каучук), удобны в использовании.

Артикул	Длина	Артикул	Длина
34236	150 мм	34238	200 мм

34248 ДЛИННОГУБЦЫ ИЗОГНУТЫЕ

- Изготовлены из хром-ванадиевой стали, характеризуются высокой прочностью и жесткостью.
- Рукоятки выполнены из двухкомпонентного материала (ПП+термопластичный каучук), удобны в использовании.

Артикул	Длина
34248	200 мм

34257 БОКОРЕЗЫ СИЛОВЫЕ

- Изготовлены из хром-ванадиевой стали, характеризуются высокой прочностью и жесткостью.
- Рукоятки выполнены из двухкомпонентного материала (ПП+термопластичный каучук), удобны в использовании.

Артикул	Длина	Артикул	Длина
34257	175 мм	34258	200 мм

34268 ПАССАТИЖИ

- Изготовлены из хром-ванадиевой стали, характеризуются высокой прочностью и жесткостью.
- Рукоятки выполнены из двухкомпонентного материала (ПП+термопластичный каучук), удобны в использовании.

Артикул	Длина
34268	200 мм

51286 ДЛИННОГУБЦЫ С ДВУХЦВЕТНЫМИ РУЧКАМИ 6"

- Материал: Хром-молибден, новая усиленная конструкция рабочей части.
- Эргономичный дизайн.
- Рукоятки выполнены из двухкомпонентного материала (ПП+термопластичный каучук), что обеспечивает удобный захват инструмента.
- Длина: 150 мм (6").

51266 БОКОРЕЗЫ С ДВУХЦВЕТНЫМИ РУЧКАМИ 6"

- Материал: Хром-молибден, новая усиленная конструкция рабочей части.
- Эргономичный дизайн.
- Рукоятки выполнены из двухкомпонентного материала (ПП+термопластичный каучук), что обеспечивает удобный захват инструмента.
- Длина: 150 мм (6").

51277 ПАССАТИЖИ УНИВЕРСАЛЬНЫЕ С ДВУХЦВЕТНЫМИ РУЧКАМИ 7"

- Материал: Хром-молибден, новая усиленная конструкция рабочей части.
- Эргономичный дизайн.
- Рукоятки выполнены из двухкомпонентного материала (ПП+термопластичный каучук), что обеспечивает удобный захват инструмента.
- Длина: 175 мм (7").

3813 ДЛИННОГУБЦЫ 6"

- Изготовлены из хром-ванадиевой стали, что обеспечивает высокую прочность и жесткость инструмента.
- Материал ручек - литой полиамид. Эргономичная форма ручек гарантирует удобный захват инструмента, обеспечивая высокую функциональность и комфорт во время работы. Особая структура поверхности рукояток предотвращает скольжение руки.

3814 БОКОРЕЗЫ 6"

- Изготовлены из хром-ванадиевой стали, что обеспечивает высокую прочность и жесткость инструмента.
- Материал ручек - литой полиамид. Эргономичная форма ручек гарантирует удобный захват инструмента, обеспечивая высокую функциональность и комфорт во время работы. Особая структура поверхности рукояток предотвращает скольжение руки.

5713 ДЛИННОГУБЦЫ С УДЛИНЕННЫМИ ГУБКАМИ 300 мм

- Конструкция с удлиненными губками позволяет производить работы в углубленных местах и в условиях ограниченного доступа.
- Длина: 12" (300 мм)
- Длина захватов: 170 мм



3819 ЩИПЦЫ С УДЛИНЕННЫМИ РУКОЯТКАМИ

- Изготовлены из хром-молибденовой стали, характеризуются высокой прочностью и жесткостью.
- Конструкция инструмента обеспечивает комфортную работу на всех этапах.
- Длинные, тонкие захваты позволяют производить работы в условиях ограниченного пространства.

Артикул	Тип	Длина
3819	0° прямые	280 мм
3820	45° изогнутые	280 мм
3311	90° изогнутые	280 мм



3819



3820



3311

3312 ЩИПЦЫ С ЗАКРУГЛЕННЫМИ ГУБКАМИ

- Инструмент изготовлен из хром-молибденовой стали.
- Применяется для работы с патрубками, высоковольтными проводами свечей зажигания и т.п.

Артикул	Ø	Длина
3312	8 мм	280 мм
3313	13 мм	280 мм
3314	19 мм	280 мм



3312



3313



3314

5909 ЩИПЦЫ С УДЛИНЕННЫМИ РУКОЯТКАМИ 400 мм

- Рукоятки диаметром 8 мм и сужающаяся рабочая часть обеспечивают высокую функциональность инструмента.
- Рабочее усилие: до 15 кг/см².
- Покрытие рукояток выполнено из специального закаленного пластика.

Артикул	Тип	Длина
5909	Прямой	400 мм
5910	45° изогнутые	400 мм



5909



5910

34278 КЛЕЩИ СПЕЦИАЛЬНЫЕ

- Изготовлены из хром-ванадиевой стали, что обеспечивает высокую прочность и жесткость инструмента.
- Рукоятки выполнены из ПВХ.

Артикул	Длина	Артикул	Длина
34278	200 мм	342710	250 мм



51258 ПАССАТИЖИ ПЕРЕСТАВНЫЕ УСИЛЕННЫЕ

- Материал: хром-молибден, новая усиленная конструкция рабочей части. Твердость: 58 HRC.
- С функцией реза провода и поперечными зубцами.
- Рифленая рабочая поверхность захватов обеспечивает максимальную фиксацию.

Артикул	Размер	РЕЖУЩАЯ СПОСОБНОСТЬ (ПРОВОЛОКА СРЕДНЕЙ ЖЕСТКОСТИ)	ТОЛЩИНА ГОЛОВКИ	УПАКОВКА
51258	8"	φ 2.5 мм	8 мм	12 шт.
512510	10"	φ 2.9 мм	12 мм	6 шт.





5562 ЩИПЦЫ ДЛЯ СКРУЧИВАНИЯ ПРОВОЛОКИ

- Используются для скручивания и резки проволоки при фиксации различных соединений.
- Изготовлены из высококачественной хромованадиевой стали.
- Обладают повышенной прочностью.
- Применяется в труднодоступных местах.

Артикул	Размер	Мощность	Длина
5562	6"	металлический провод 0.8 мм	210 мм
5563	9"	металлический провод 0.8 мм	265 мм



5714 КУСАЧКИ ДЛЯ ТРОСИКОВ 7"

- Применение: тросик: ϕ 1.5 мм, медный провод: ϕ 4 мм.
- Длина: 165 мм.



7906 ОБРАТНЫЙ МОЛОТОК ДЛЯ ЗАЖИМНЫХ КЛЕЩЕЙ

- Адаптивный крепежный винт подходит к регулируемому резьбовому отверстию любого типа зажимных клещей
- Регулируемые зажимные клещи в сборе с ударным съёмником позволяют прилагать как крутящее, так и тяговое усилие.
- Регулируемые зажимные клещи приобретаются отдельно.



ИНСТРУКЦИЯ



5056 КЛЕЩИ С ФИКСАТОРОМ

- Захваты выполнены из хром-молибденовой стали и полностью закалены.
- Общая длина: 215 мм
- Ширина захвата: ϕ 5- ϕ 40 мм



5057 КЛЕЩИ С ФИКСАТОРОМ ДЛЯ ЗАЖИМА ШЛАНГОВ

- Зажавы выполнены из хром-молибденовой стали и полностью закалены.
- Общая длина: 280 мм.
- Длина захватов: 120 мм.



8R КЛЕЩИ С ФИКСАТОРОМ ДЛЯ СВАРОЧНЫХ РАБОТ 8"

- Размер: 8" (200 мм)
- Зажавы из хром-молибденовой стали.
- Инструмент полностью закален.
- Применяются во время сварочных работ и пайки элементов и узлов автомобиля.
- Никелированные.
- Описание: плоские губки инструмента предназначены для фиксации различных элементов при проведении сварочных работ.



20R КЛЕЩИ С ФИКСАТОРОМ ЦЕПНЫЕ 20"

- Длина цепи: 475 мм
- Зажавы из хром-молибденовой стали.
- Инструмент полностью закален.
- Никелированные.
- Описание: регулируемый цепной захват используется для фиксации различных элементов.

3753 БОКОРЕЗЫ 4"

- Малоразмерная конструкция инструмента позволяет использовать его в ограниченном пространстве.
- Для работы с проволокой из мягких металлов диаметром до 1,3 мм.
- Длина: 4".



5405 КЛЕЩИ С ФИКСАТОРОМ С МЯГКОЙ РУЧКОЙ (250 ММ.)

- Материал: CR-MO.
- Материал рукоятки: TPR.
- Длина: 250 мм.
- Не выскальзывает рука, удобно использовать при работе.



5WR КЛЕЩИ С ФИКСАТОРОМ

- Губки выполнены из хром-молибденовой стали.
- Закаленный инструмент, применяется во время сварочных работ и пайки элементов и узлов автомобиля.
- Никелированные.

Артикул	Размер	Описание:
5WR	125 мм	С функцией кусачек
7WR	175 мм	С функцией кусачек
10WR	250 мм	С функцией кусачек



6LN КЛЕЩИ С ФИКСАТОРОМ УДЛИНЕННЫЕ

- Губки выполнены из хром-молибденовой стали.
- Закаленные.
- Никелированные.

Артикул	Размер	Описание:
6LN	150 мм	С функцией кусачек
9LN	230 мм	С функцией кусачек



9R КЛЕЩИ С ФИКСАТОРОМ ДЛЯ СВАРОЧНЫХ РАБОТ 9"

- Размер: 9" (225 мм)
- Зажавы из хром-молибденовой стали.
- Инструмент полностью закален.
- Применяются во время сварочных работ и пайки элементов и узлов автомобиля.
- Никелированные.
- Описание: U-образные захваты не препятствуют обзору и позволяют максимально контролировать процесс при проведении сварочных работ.



11R С-ОБРАЗНЫЙ ЗАЖИМ С ФИКСАТОРОМ

- Зажавы выполнены из хром-молибденовой закаленной стали.
- Инструмент полностью закален.
- Применяются во время сварочных работ и пайки элементов и узлов автомобиля.
- Никелированный.

Артикул	Размер	Описание:
11R	280 мм	С-образный тип
18R	450 мм	С-образный тип





SS175 ЩИПЦЫ ДЛЯ СТОПОРНЫХ КОЛЕЦ

• Изготовлены из хром-ванадиевой стали, что обеспечивает высокую прочность и жесткость инструмента.

Артикул	Тип	Зев, мм.	Артикул	Тип	Зев, мм.
SS175	Внешние, прямые	до 37	HS230	Внутренние, прямые	до 38
SB175	Внешние, 90°	до 27	HB230	Внутренние, 90°	до 42
HS175	Внутренние, прямые	до 24	SS300	Внешние, прямые	до 60
HB175	Внутренние, 90°	до 28	SB300	Внешние, 90°	до 48
SS230	Внешние, прямые	до 46	HS300	Внутренние, прямые	до 90
SB230	Внешние, 90°	до 37	HB300	Внутренние, 90°	до 45



5709 ЩИПЦЫ ДЛЯ ВНУТРЕННИХ СТОПОРНЫХ КОЛЕЦ УДЛИНЕННЫЕ (ПРЯМЫЕ)

• Длина: 225 мм.
• Длина губок: 75 мм.
• Диаметр губок: φ 1.2 мм.
• Зев, мм: до 60.



5710 ЩИПЦЫ ДЛЯ ВНУТРЕННИХ СТОПОРНЫХ КОЛЕЦ УДЛИНЕННЫЕ (ИЗОГНУТЫЕ)

• Длина: 225 мм.
• Длина губок: 65 мм.
• Диаметр губок: φ 1.2 мм.
• Зев, мм: до 21.

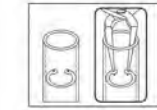

5711 ЩИПЦЫ ДЛЯ ВНЕШНИХ СТОПОРНЫХ КОЛЕЦ УДЛИНЕННЫЕ (ПРЯМЫЕ)

• Длина: 225 мм.
• Длина губок: 75 мм.
• Диаметр губок: φ 1.2 мм.
• Зев, мм: до 55.

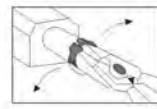

5712 ЩИПЦЫ ДЛЯ ВНЕШНИХ СТОПОРНЫХ КОЛЕЦ УДЛИНЕННЫЕ (ИЗОГНУТЫЕ)

• Длина: 225 мм.
• Длина губок: 65 мм.
• Диаметр губок: φ 1.2 мм.
• Зев, мм: до 26.



5401 ЩИПЦЫ ДЛЯ СТОПОРНЫХ КОЛЕЦ

• Изготовлено из хром-ванадиевой стали, что обеспечивает высокую прочность и жесткость инструмента.

Артикул	Размер	Длина (мм.)	Зев, мм.
5401	ВНУТРЕННИЕ ИЗОГНУТЫЕ	180	до 53
5402	ВНУТРЕННИЕ ПРЯМЫЕ	180	до 42
5403	ВНЕШНИЕ ИЗОГНУТЫЕ	180	до 42
5404	ВНЕШНИЕ ПРЯМЫЕ	180	до 33



K5044 НАБОР ЩИПЦОВ ДЛЯ СТОПОРНЫХ КОЛЕЦ

• В комплекте: JTC-5401-5404
1 шт. - клещи для внутренних стопорных колец, прямые.
1 шт. - клещи для внутренних стопорных колец, 90°.
1 шт. - клещи для внешних стопорных колец, прямых.
1 шт. - клещи для внешних стопорных колец, 90°.

3316 ЩИПЦЫ "МИНИ" ДЛЯ СТОПОРНЫХ КОЛЕЦ (4 ЕД.)

• Специальная укороченная конструкция позволяет использовать инструмент в условиях ограниченного пространства.
• В комплекте 4 типоразмера клещей для различных типов стопорных колец.



1728 ЩИПЦЫ ДЛЯ СТОПОРНЫХ КОЛЕЦ

• Применяются для стопорных колец на тормозах, трансмиссиях, штоках и валах.
• Специальный дизайн губок обеспечивает безопасный зажим стопорного кольца.
• Диапазон применения: 3.5-28 мм.
• Общая длина: 225 мм.



4066 ЩИПЦЫ ДЛЯ СТОПОРНЫХ КОЛЕЦ

• Применение: Стопорные кольца большого диаметра на приводных валах бульдозеров и различных строительных машин.
• Губки: Сменные, широкие, рифленные.
• Размеры губок (мм): 3.5 x 8 мм; диапазон применения: 8-75 мм.
• Общая длина: 330 мм.



7729 СЪЕМНИК СТОПОРНЫХ КОЛЕЦ УНИВЕРСАЛЬНЫЙ

• Применяются для внутренних и внешних стопорных колец.
• Поставляются с 3 парами сменных насадок: 2,5, 3, 3,5 мм.
• Длина: 310 мм.
• Максимальный диапазон: 100 мм



7903 КЛЕЩИ ДЛЯ СТОПОРНЫХ КОЛЕЦ УНИВЕРСАЛЬНЫЕ

• Для работы с внутренними и внешними стопорными кольцами.
• Углы захвата предотвращают соскальзывание стопорного кольца при работе.
• Комплектация: шесть пар сменных наконечников 2,2, 2,5, 3,0, 3,8, 4,2 мм под углами 0, 45°, 90°.

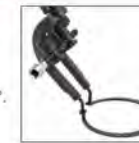

3471 ЩИПЦЫ ДЛЯ СТОПОРНЫХ КОЛЕЦ 10-1/2" (2 ЕД.)

• В набор входят сменные наконечники. Клещи с механизмом фиксации позволяют безопасно удерживать стопорные кольца, предохраняя их от повреждения.
• Специальная конструкция губок упрощает выполнение работ.
• В комплекте:
Наконечники 2.75 мм (по два каждого) с углом изгиба 0°, 15°, 45°, 90°.
Наконечники 3.0 мм (по два каждого) с углом изгиба 0°, 15°, 45°, 90°.
• Длина: 10-1/2" (265 мм)
• Диапазон применения: для внутренних стопорных колец - 60-100 мм; для внешних стопорных колец 38-85 мм.



5623 ЩИПЦЫ ДЛЯ СТОПОРНЫХ КОЛЕЦ 16" (2 ЕД.)

• В набор входят сменные наконечники. Клещи с механизмом фиксации позволяют удерживать стопорные кольца, предохраняя их от повреждения.
• В набор входит: клещи для внутренних стопорных колец - 1 ед., клещи для внешних стопорных колец - 1 ед.
Наконечники 3 мм: прямые, 45° и 90°.
• Диапазон применения: 85-170 мм.



5624 ЩИПЦЫ ДЛЯ СТОПОРНЫХ КОЛЕЦ 20" (2 ЕД.)

• В набор входят сменные наконечники. Клещи с механизмом фиксации позволяют безопасно удерживать стопорные кольца, предохраняя их от повреждения.
• В набор входит: клещи для внутренних стопорных колец - 1 ед., клещи для внешних стопорных колец - 1 ед.
Наконечники 3.5 мм: 2 пары 90° болт, гайка и шайбы x 4 пары
• Диапазон применения: 165-300 мм.





3029 КЛЮЧ КОМБИНИРОВАННЫЙ ТРЕЩОТЧНЫЙ

- Ключ сделан из прочной хром-ванадиевой стали с зеркальной полировкой.
- Ключ обладает 72-зубцовым механизмом, обеспечивающим высокий крутящий момент.

Артикул	Размер	Длина, мм	Артикул	Размер	Длина, мм
3029	8 мм	136	3036	16 мм	216
3030	10 мм	160	3037	17 мм	233
3031	11 мм	168	3038	18 мм	239
3032	12 мм	174	3039	19 мм	250
3033	13 мм	180	3061	21 мм	285
3034	14 мм	193	3062	22 мм	285
3035	15 мм	200	3064	24 мм	325

3027 НАБОР РОЖКОВО-НАКИДНЫХ КЛЮЧЕЙ С ТРЕЩОТКОЙ

Артикул	Размер
3027	4 шт. 8, 10, 12, 14 мм.
3028	10 шт. 8, 10, 11, 12, 13, 14, 15, 16, 17, 19 мм. 3 шт. Переходник: 1/4", 3/8", 1/2"
К6141	11 шт. 8, 10, 11, 12, 13, 14, 15, 16, 17, 18, 19 мм. 3 шт. Переходник: 1/4", 3/8", 1/2".

3449 КЛЮЧ РОЖКОВО-НАКИДНОЙ ШАРНИРНЫЙ С ТРЕЩОТКОЙ

- Трещотка 72 зуба. Регулируемый угол 5 градусов.
- Гибкая конструкция шарнирной трещотки обеспечивает эффективную работу.

Артикул	Размер	Длина, мм	Артикул	Размер	Длина, мм
3449	8 мм	136	3455	15 мм	200
3476	9 мм	142	3456	16 мм	216
3450	10 мм	160	3457	17 мм	233
3451	11 мм	168	3458	18 мм	239
3452	12 мм	174	3459	19 мм	250
3453	13 мм	180	3496	27 мм	360
3454	14 мм	193			

3447 НАБОР РОЖКОВО-НАКИДНЫХ КЛЮЧЕЙ ШАРНИРНЫХ С ТРЕЩОТКОЙ

Артикул	Размер
3447	4 шт. 8, 10, 12, 14
3448	9 шт. 8, 10, 11, 12, 13, 14, 15, 16, 17
5520	10 шт. 8, 10, 11, 12, 13, 14, 15, 16, 17, 19 3 шт. Переходник: 1/4", 3/8", 1/2"
К6142	11 шт. 8, 10, 11, 12, 13, 14, 15, 16, 17, 18, 19 3 шт. Переходник: 1/4", 3/8", 1/2"



5039 КЛЮЧ РОЖКОВО-НАКИДНОЙ С ТРЕЩОТКОЙ УКОРОЧЕННЫЙ

- Инструмент изготовлен из хром-ванадиевой стали, зеркальная полировка.
- Уникальный трещоточный механизм (72 зуба) обеспечивает высокий крутящий момент. Угол перемещения механизма - 5 градусов, что оптимально при использовании в труднодоступных местах. Укороченная конструкция позволяет использовать инструмент в узких и труднодоступных местах.

Артикул	Размер	Длина, мм	Артикул	Размер	Длина, мм
5039	8 мм	88	5045	15 мм	118
5040	10 мм	96	5046	16 мм	122
5041	11 мм	100	5047	17 мм	128
5042	12 мм	104	5048	18 мм	132
5043	13 мм	108	5049	19 мм	138
5044	14 мм	114			

5050 НАБОР УКОРОЧЕННЫХ РОЖКОВО-НАКИДНЫХ КЛЮЧЕЙ С ТРЕЩОТКОЙ

Артикул	Размер
5050	4 шт. 8, 10, 12, 14 мм.
5051	9 шт. 8, 10, 11, 12, 13, 14, 15, 16, 17 мм.
К6144	11 шт. 8, 10, 11, 12, 13, 14, 15, 16, 17, 18, 19 мм. 3 шт. Переходник: 1/4", 3/8", 1/2".



AD06 КЛЮЧ РОЖКОВО-НАКИДНОЙ УКОРОЧЕННЫЙ

- Инструмент изготовлен из хром-ванадиевой стали, зеркальная полировка.

Артикул	Размер	Длина, мм	Артикул	Размер	Длина, мм
AD06	6 мм	77	AD13	13 мм	109
AD07	7 мм	80	AD14	14 мм	114
AD08	8 мм	85	AD15	15 мм	120
AD09	9 мм	90	AD16	16 мм	124
AD10	10 мм	95	AD17	17 мм	130
AD11	11 мм	100	AD18	18 мм	134
AD12	12 мм	104	AD19	19 мм	140

AD09S НАБОР КЛЮЧЕЙ РОЖКОВО-НАКИДНЫХ УКОРОЧЕННЫХ

Артикул	Размер
AD09S	9 шт. 8, 10, 11, 12, 13, 14, 15, 16, 17 мм.
К6143	14 шт. 6, 7, 8, 9, 10, 11, 12, 13, 14, 15, 16, 17, 18, 19 мм.

5412 КЛЮЧ НАКИДНОЙ ТРЕЩОТЧНЫЙ

- Для удобства можно использовать дополнительный вороток 1/2".
- Размер: 1/2"x22 мм.
- Длина: 178 мм.

5425 КЛЮЧ НАКИДНОЙ ТРЕЩОТЧНЫЙ TORX

- 72 зуба.
- Инструмент изготовлен из хром-ванадиевой стали, обладает повышенной прочностью. Зеркальная полировка.

Артикул	Размер	Длина (мм.)	Артикул	Размер	Длина (мм.)
5425	E6xE8	128	5427	E14xE18	190
5426	E10XE12	150	5428	E20xE24	230

5425S НАБОР КЛЮЧЕЙ НАКИДНЫХ ТРЕЩОТЧНЫХ TORX (4 ЕД.)

- В комплекте: E6 x E8, E10 x E12, E14 x E18, E20 x E24.
- 72 зуба.
- Инструмент изготовлен из хром-ванадиевой стали, обладает повышенной прочностью.
- Зеркальная полировка.

5033 КЛЮЧ НАКИДНОЙ ШАРНИРНЫЙ С ТРЕЩОТКОЙ

- Материал: хром-ванадиевая сталь.
- Уникальный трещоточный механизм (72 зуба) обеспечивает высокий крутящий момент. Угол перемещения механизма - 5 градусов, что оптимально при использовании в труднодоступных местах.
- Зеркальная полировка.

Артикул	Размер, мм	Длина, мм	Артикул	Размер, мм	Длина, мм
5033	8x10	125	5035	11x13	169
5034	10x12	150	5036	12x14	173

5033S НАБОР ШАРНИРНЫХ НАКИДНЫХ КЛЮЧЕЙ С ТРЕЩОТКОЙ

- В комплекте: 8x10, 10x12, 11x13, 12x14 мм.

5564 КЛЮЧ НАКИДНОЙ ШАРНИРНЫЙ УДЛИНЕННЫЙ С ТРЕЩОТКОЙ

- Уникальная система трещетки на 72 зуба обеспечивает высокий крутящий момент с шагом в 5 градусов.

Артикул	Размер	Длина (мм)	Артикул	Размер	Длина (мм)
5564	10x12	286	5567	14x17	358
5565	12x14	320	5568	16x18	402
5566	13x15	358	5569	17x19	402

5564S НАБОР УДЛИНЕННЫХ ШАРНИРНЫХ НАКИДНЫХ КЛЮЧЕЙ С ТРЕЩОТКОЙ

- Комплектация: 10 x 12, 12 x 14, 13 x 15, 14 x 17, 16 x 18, 17 x 19.





AE1206 КЛЮЧ РОЖКОВО-НАКИДНОЙ

• Инструмент изготовлен из хром-ванадиевой стали, зеркальная полировка.

Артикул	Размер	Длина, мм	Артикул	Размер	Длина, мм
AE1206	6 мм	105	AE1219	19 мм	235
AE1207	7 мм	115	AE1220	20 мм	245
AE1208	8 мм	125	AE1221	21 мм	255
AE1209	9 мм	135	AE1222	22 мм	265
AE1210	10 мм	145	AE1223	23 мм	275
AE1211	11 мм	155	AE1224	24 мм	285
AE1212	12 мм	165	AE1225	25 мм	295
AE1213	13 мм	175	AE1226	26 мм	305
AE1214	14 мм	185	AE1227	27 мм	315
AE1215	15 мм	195	AE1228	28 мм	325
AE1216	16 мм	205	AE1229	29 мм	335
AE1217	17 мм	215	AE1230	30 мм	345
AE1218	18 мм	225	AE1232	32 мм	365



AE1206S НАБОР РОЖКОВО-НАКИДНЫХ КЛЮЧЕЙ (15 ЕД.)

• В комплекте: 6, 7, 8, 9, 10, 11, 12, 13, 14, 15, 16, 17, 18, 19, 21 мм.

AE3606 КОМБИНИРОВАННЫЕ КЛЮЧИ (УВЕЛИЧЕННЫЙ УГОЛ)

• Увеличенный угол обеспечивает более широкий диапазон работы, при тех же усилиях.
• Матовая поверхность обеспечивает высокую износостойкость и меньшее скольжение в руке.
• Произведены по стандартам DIN-3113, GS.

Артикул	Размер, мм	Длина, мм	Артикул	Размер, мм	Длина, мм
AE3606	6	116	AE3615	15	192
AE3607	7	122	AE3616	16	200
AE3608	8	128	AE3617	17	206
AE3609	9	135	AE3618	18	213
AE3610	10	142	AE3619	19	223
AE3611	11	150	AE3621	21	243
AE3612	12	159	AE3622	22	253
AE3613	13	169	AE3623	23	263
AE3614	14	180	AE3624	24	273

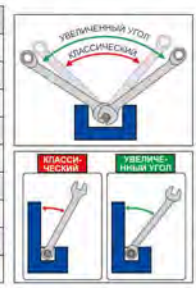

K6173 НАБОР КЛЮЧЕЙ КОМБИНИРОВАННЫХ (17 ЕД.)

• В комплекте: 6, 7, 8, 9, 10, 11, 12, 13, 14, 15, 16, 17, 18, 19, 21, 22, 23 мм.

LS10 КЛЮЧ РОЖКОВО-НАКИДНОЙ УДЛИНЕННЫЙ

• Инструмент изготовлен из хром-молибденовой стали, зеркальная полировка.

Артикул	Размер	Длина, мм	Артикул	Размер	Длина, мм
LS10	10 мм	190	LS16	16 мм	295
LS11	11 мм	205	LS17	17 мм	310
LS12	12 мм	220	LS18	18 мм	330
LS13	13 мм	240	LS19	19 мм	343
LS14	14 мм	260	LS20	20 мм	301
LS15	15 мм	275			



K6104 НАБОР КЛЮЧЕЙ КОМБИНИРОВАННЫХ УДЛИНЕННЫХ (10 ЕД.)

• В комплекте: 10, 11, 12, 13, 14, 15, 16, 17, 18, 19 мм.



AE3812S НАБОР КЛЮЧЕЙ РОЖКОВО-НАКИДНЫХ УГОЛ 90° (12 ЕД.)

• Специальная удобная ручка.
• Ключи выдерживают большее усилие и не сворачивают грани на гайке или болте.
• Имеют специальную форму, рожковая часть повернута на 90 градусов относительно накидной части ключа.
• Размер: 8, 9, 10, 11, 12, 13, 14, 15, 16, 17, 18, 19 мм.



AE2406 КЛЮЧ РОЖКОВО-НАКИДНОЙ (ЕВРО-ТИП)

• Европейский тип.
• Инструмент выполнен из хром-ванадиевой стали, закаленный, обладает повышенной прочностью.
• Соответствует стандарту DIN-3113, одобрен GS.

Артикул	Размер	Длина, мм	Артикул	Размер	Длина, мм
AE2406	6 мм	105	AE2423	23 мм	275
AE2407	7 мм	115	AE2424	24 мм	285
AE2408	8 мм	125	AE2425	25 мм	295
AE2409	9 мм	135	AE2426	26 мм	305
AE2410	10 мм	145	AE2427	27 мм	315
AE2411	11 мм	155	AE2428	28 мм	325
AE2412	12 мм	165	AE2429	29 мм	335
AE2413	13 мм	175	AE2430	30 мм	345
AE2414	14 мм	185	AE2432	32 мм	365
AE2415	15 мм	195	AE2433	33 мм	380
AE2416	16 мм	205	AE2434	34 мм	380
AE2417	17 мм	215	AE2435	35 мм	410
AE2418	18 мм	225	AE2436	36 мм	410
AE2419	19 мм	235	AE2438	38 мм	438
AE2420	20 мм	245	AE2441	41 мм	460
AE2421	21 мм	255	AE2446	46 мм	500
AE2422	22 мм	265	AE2450	50 мм	540



AE4806 КЛЮЧ КОМБИНИРОВАННЫЙ 1/4", ДЛИНА 105 ММ

• Европейский тип.
• Соответствует стандарту DIN-3113, одобрен GS.

Артикул	Размер	Длина	Артикул	Размер	Длина
AE4806	1/4"	105	AE4816	5/8"	205
AE4808	5/16"	125	AE4817	11/16"	215
AE4810	3/8"	145	AE4819	3/4"	235
AE4811	7/16"	155	AE4821	13/16"	255
AE4813	1/2"	175	AE4822	7/8"	265
AE4814	9/16"	185			

AE4811S НАБОР КЛЮЧЕЙ КОМБИНИРОВАННЫХ 6-21 ММ НА ПЛАНШЕТЕ С КАРМАШКАМИ УВЕЛИЧЕННОЙ ПРОЧНОСТИ

• Прозрачные кармашки, усиленные хлопковыми нитями не дают растрескаться материалу на морозе.
• Используется при температуре до -40°C.

Артикул	Размер
AE4811S	11 шт. 1/4", 5/16", 3/8", 7/16", 1/2", 9/16", 5/8", 11/16", 3/4", 13/16", 7/8"
AE2415S	15 шт. 6, 7, 8, 9, 10, 11, 12, 13, 14, 15, 16, 17, 18, 19, 21 мм.
AE2414S	14 шт. 8, 10, 11, 12, 13, 14, 15, 16, 17, 18, 19, 21, 22, 24 мм.
AE2417S	17 шт. 8, 9, 10, 11, 12, 13, 14, 15, 16, 17, 18, 19, 21, 22, 23, 24, 27 мм.
AE2426S	26 шт. 6, 7, 8, 9, 10, 11, 12, 13, 14, 15, 16, 17, 18, 19, 20, 21, 22, 23, 24, 25, 26, 27, 28, 29, 30, 32 мм.



AE2426S



AE4811S



AE2414S



AE2417S

7909 УДЛИНИТЕЛЬ ГАЕЧНОГО КЛЮЧА, 1/2"

• Размер: 1/2" Dr.
• Длина: 340 мм.



INSTRUCTION





PE0607 КЛЮЧ НАКИДНОЙ 45° (ЕВРО ТИП)

- Материал: хром-ванадиевая сталь.
- Двухсторонняя конструкция с углом 45°.
- Матовый.

Артикул	Размер, мм	Длина, мм	Артикул	Размер, мм	Длина, мм
PE0607	6x7	165	PE1617	16x17	240
PE0809	8x9	175	PE1719	17x19	250
PE0810	8x10	185	PE1819	18x19	250
PE1012	10x12	195	PE1921	19x21	270
PE1113	11x13	205	PE2123	21x23	320
PE1214	12x14	210	PE2224	22x24	320
PE1415	14x15	230	PE2326	23x26	360
PE1417	14x17	235	PE2427	24x27	360



PE1012S НАБОР НАКИДНЫХ КЛЮЧЕЙ 45° (ЕВРО-ТИП)

Артикул	Размер, мм
PE1012S	6 шт. 10x12, 12x14, 14x17, 17x19, 19x21, 22x24
K6082	8 шт. 8x9, 10x12, 11x13, 14x15, 16x17, 18x19, 21x23, 22x24



PR0607 КЛЮЧ НАКИДНОЙ 45°

- Материал: хром-ванадиевая сталь.
- Двухсторонняя конструкция с углом 45°.
- Зеркальная полировка.

Артикул	Размер, мм	Длина, мм	Артикул	Размер, мм	Длина, мм
PR0607	6x7	165	PR1617	16x17	240
PR0809	8x9	175	PR1719	17x19	250
PR0810	8x10	185	PR1819	18x19	250
PR1012	10x12	195	PR1921	19x21	270
PR1113	11x13	205	PR2123	21x23	320
PR1214	12x14	210	PR2224	22x24	320
PR1415	14x15	230	PR2326	23x26	360
PR1417	14x17	235	PR2427	24x27	360



PR1012S НАБОР НАКИДНЫХ КЛЮЧЕЙ 45° (ЗЕРКАЛЬНАЯ ПОЛИРОВКА)

Артикул	Размер, мм
PR1012S	6 шт. 10x12, 12x14, 14x17, 17x19, 19x21, 22x24
K6083	8 шт. 8x9, 10x12, 11x13, 14x15, 16x17, 18x19, 21x23, 22x24



5143 КЛЮЧ НАКИДНОЙ УКРОЧЕННЫЙ

- Материал: Хромованадиевая сталь.
- Двухсторонняя конструкция с углом 45°.
- Зеркальная полировка.

Артикул	Размеры	Длина	Артикул	Размеры	Длина
5143	8x10	105 мм	5145	11x 13	123 мм
5144	10x12	122 мм	5146	12x 14	147 мм

5143S КОМПЛЕКТ КЛЮЧЕЙ НАКИДНЫХ УКРОЧЕННЫХ

- В комплекте: 8x10, 10x12, 11x13, 12x14 мм.



EV1012S НАБОР КЛЮЧЕЙ НАКИДНЫХ С-ОБРАЗНЫХ

Артикул	Размер, мм
EV1012S	5pcs 10x12, 11x13, 12x14, 14x17, 16x18
K6061	6pcs 10x12, 11x13, 12x14, 14x17, 16x18, 17x19

PQ0607 КЛЮЧ НАКИДНОЙ 75°

- Материал: хром-ванадиевая сталь.
- Двухсторонняя конструкция с углом 75°.
- Матовый.

Артикул	Размер, мм	Длина, мм	Артикул	Размер, мм	Длина, мм
PQ0607	6x7	168	PQ1617	16x17	260
PQ0809	8x9	183	PQ1719	17x19	292
PQ0810	8x10	183	PQ1819	18x19	292
PQ1011	10x11	198	PQ1921	19x21	318
PQ1012	10x12	198	PQ2022	20x22	318
PQ1113	11x13	217	PQ2123	21x23	330
PQ1213	12x13	217	PQ2224	22x24	330
PQ1214	12x14	217	PQ2427	24x27	346
PQ1415	14x15	239	PQ3032	30x32	372
PQ1417	14x17	260			

PQ1011S НАБОР НАКИДНЫХ КЛЮЧЕЙ 75°

Артикул	Размер, мм
PQ1011S	6 шт. 10x11, 12x13, 14x15, 16x17, 18x19, 22x24
PQ1012S	6 шт. 10x12, 12x14, 14x17, 17x19, 19x21, 22x24
K6081	8 шт. 6x7, 8x9, 10x11, 12x13, 14x15, 16x17, 18x19, 22x24



EF0608 КЛЮЧ НАКИДНОЙ TORX

- Инструмент изготовлен из хром-ванадиевой стали, зеркальная полировка.

Артикул	Размер	Длина, мм	Артикул	Размер	Длина, мм
EF0608	E6 x E8	114	EF1418	E14 x E18	180
EF0711	E7 x E11	130	EF1622	E16 x E22	205
EF1012	E10 x E12	141	EF2024	E20 x E24	224

EF4S НАБОР НАКИДНЫХ КЛЮЧЕЙ TORX

Артикул	Размер
EF4S	4 шт. E6xE8, E10xE12, E14xE18, E16xE22
EF6S	6 шт. E6xE8, E7xE11, E10xE12, E14xE18, E16xE22, E20xE24



3226 КЛЮЧ НАКИДНОЙ УДЛИНЕННЫЙ

- Специальная удлиненная конструкция. Материал: хром-молибденовая сталь.
- Инструмент удобен для применения в условиях ограниченного пространства, например, при работе с шкивами, радиаторами охлаждения и т.п.

Артикул	Размер, мм	Длина, мм	Артикул	Размер, мм	Длина, мм
3226	8x10	235	3221	16x18	407
3219	10x12	291	3222	17x19	407
3220	12x14	328	3228	19x21	415
3211	13x15	368	3227	22x24	430
3212	14x17	368			

3219S НАБОР НАКИДНЫХ КЛЮЧЕЙ (УДЛИНЕННЫХ)

- В комплекте: 10x12, 12x14, 13x15, 14x17, 16x18, 19x21 мм.

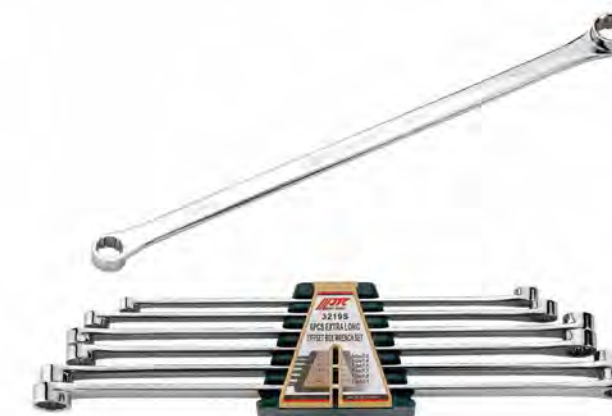

EV1012 КЛЮЧ С-ОБРАЗНЫЙ НАКИДНОЙ

- Особая изогнутая форма ключа позволяет производить работы в ограниченном пространстве.
- Материал: хром-ванадиевая сталь.

Артикул	Размер, мм	Длина, мм	Артикул	Размер, мм	Длина, мм
EV1012	10x12	142	EV1618	16x18	219
EV1113	11x13	164	EV1719	17x19	219
EV1214	12x14	164	EV1922	19x22	255
EV1417	14x17	190			





1939 КЛЮЧ РАЗРЕЗНОЙ

- Специально предназначен для работы с трубопроводными системами автомобиля.
- Изготовлен из хром-молибденовой стали.
- Специальная конструкция надежно удерживает гайку и предотвращает скольжение.

Артикул	Размер	Артикул	Размер
1939	10 x 11 мм	1940	10 x 12 мм



1821 КЛЮЧ РАЗРЕЗНОЙ

- Компактная конструкция ключа предназначена для конусных гаек различных систем автомобиля. Инструмент изготовлен из хром-ванадиевой стали, полностью закален, соответствует стандартам Американского национального института стандартов (ANSI).

Артикул	Размер	Артикул	Размер	Артикул	Размер
1821	8 x 9 мм	1823	10 x 12 мм	1018	16 x 18 мм
1017	8 x 10 мм	1824	11 x 13 мм	1019	17 x 19 мм
1046	9 x 11 мм	1825	12 x 14 мм	1120	3/8" x 7/16"
1822	10 x 11 мм	1826	14 x 17 мм	1121	1/2" x 9/16"

18214 НАБОР РАЗРЕЗНЫХ КЛЮЧЕЙ

Артикул	Размер
18214	4 шт. 8 x 9, 10 x 12, 11 x 13, 14 x 17
18216	6 шт. 8 x 9, 10 x 11, 10 x 12, 11 x 13, 12 x 14, 14 x 17
18218	8 шт. 8 x 9, 10 x 12, 11 x 13, 12 x 14, 16 x 18, 17 x 19, 3/8" x 7/16", 1/2" x 9/16"
K6101	10 шт. 8x9, 10x12, 11x13, 14x17, 16x18, 17x19, 3/8"x7/16", 1/2"x9/16", 10x11(1939), 10x12(1940)

5103 КЛЮЧ РАЗРЕЗНОЙ

- Компактная конструкция ключа предназначена для конусных гаек различных систем автомобиля. Инструмент изготовлен из хром-ванадиевой стали, полностью закален, соответствует стандартам Американского национального института стандартов (ANSI).

Артикул	Размер	Артикул	Размер	Артикул	Размер
5103	8x9 мм	5107	11x13 мм	5111	17x19 мм
5104	8x10 мм	5108	12x14 мм	5119	3/8"x7/16"
5105	10x11 мм	5109	14x17 мм	5120	1/2"x9/16"
5106	10x12 мм	5110	16x18 мм		

51034 НАБОР РАЗРЕЗНЫХ КЛЮЧЕЙ

Артикул	Размер
51034	4шт. 8x9, 10x12, 11x13, 14x17
51036	6шт. 8x9, 10x11, 10x12, 11x13, 12x14, 14x17
51038	8шт. 8x9, 10x12, 11x13, 12x14, 16x18, 17x19, 3/8"x7/16", 1/2"x9/16"
K6102	10шт. 8x9, 10x12, 11x13, 14x17, 16x18, 17x19, 3/8"x7/16", 1/2"x9/16", 10x11(1939), 10x12(1940)

7918 КЛЮЧ РАЗРЕЗНОЙ КОМБИНИРОВАННЫЙ С КАРДАННЫМ ШАРНИРОМ

Артикул	Размер	Длина	Артикул	Размер	Длина	Артикул	Размер	Длина
7918	8 мм	128 мм	7924	14 мм	175 мм	7930	21 мм	218 мм
7919	9 мм	128 мм	7925	15 мм	175 мм	7931	22 мм	218 мм
7920	10 мм	128 мм	7926	16 мм	190 мм	7932	24 мм	235 мм
7921	11 мм	148 мм	7927	17 мм	190 мм	7933	27 мм	270 мм
7922	12 мм	148 мм	7928	18 мм	190 мм			
7923	13 мм	175 мм	7929	19 мм	190 мм			

79186 НАБОР КЛЮЧЕЙ РАЗРЕЗНЫХ КОМБИНИРОВАННЫХ С КАРДАННЫМ ШАРНИРОМ

Артикул	Размер
79186	6 шт. 8, 9, 10, 11, 12, 14 мм
K6111	11 шт. 8, 9, 10, 11, 12, 13, 14, 16, 17, 18, 19 мм

5134 КЛЮЧ РАЗРЕЗНОЙ ШАРНИРНЫЙ

- Материал: хром-ванадиевая сталь.
- Наличие шарнира позволяет разворачивать ключ в диапазоне до 230 градусов.
- Зеркальная полировка.

Артикул	Размеры	Длина	Артикул	Размеры	Длина	Артикул	Размеры	Длина
5134	8x9	150 мм	5137	14x15	185 мм	5140	18x19	220 мм
5135	10x11	154 мм	5138	14x17	219 мм	5141	3/8"x7/16"	154 мм
5136	12x13	175 мм	5139	16x17	220 мм	5142	1/2"x9/16"	175 мм

5134S НАБОР КЛЮЧЕЙ РАЗРЕЗНЫХ ШАРНИРНЫХ

Артикул	Размеры
5134S	4 шт. 8x9, 10x11, 12x13, 14x17
K6086	8 шт. 8x9, 10x11, 12x13, 14x15, 16x17, 18x19, 3/8"x7/16", 1/2"x9/16"

5430 НАБОР КЛЮЧЕЙ РОЖКОВЫХ 3/8" (10 ЕД.)

- Размеры в комплекте: 10, 11, 12, 13, 14, 15, 16, 17, 18, 19 мм.
- Посадочный квадрат: 3/8"DR.

1924 КЛЮЧ РАЗРЕЗНОЙ ОДНОСТОРОННИЙ 1/2"

- Инструмент изготовлен из хром-молибденовой стали, предназначен для откручивания/закручивания накидных гаек различных гидро- и пневматических систем автомобиля.

Артикул	Размер	Артикул	Размер	Артикул	Размер
1924	20 мм	1929	25 мм	1934	32 мм
1925	21 мм	1930	26 мм	1958	33 мм
1926	22 мм	1931	27 мм	1959	34 мм
1927	23 мм	1932	28 мм	1960	35 мм
1928	24 мм	1933	30 мм	1961	36 мм

1962 КЛЮЧ РАЗРЕЗНОЙ ОДНОСТОРОННИЙ 3/4"

Артикул	Размер	Артикул	Размер
1962	38 мм	1964	46 мм
1963	41 мм	1965	50 мм

1605 НАБОР РАЗРЕЗНЫХ КЛЮЧЕЙ ОДНОСТОРОННИХ

Артикул	Размер
1605	10 шт. 3/8"DR.x10, 11, 12, 13, 14, 15, 16, 17, 18, 19
K6161	16 шт. 3/8"DR.x10, 11, 12, 13, 14, 15, 16, 17, 18, 19, 1/2"DR.x21, 22, 23, 24, 26, 27

538310 КЛЮЧ РАЗРЕЗНОЙ

- Характеристики: 3/8" Dr. x 12 зубцов.

Артикул	Размер	L	B	Артикул	Размер	L	B	Артикул	Размер	L	B
538310	10	28.9	19	538316	16	43.6	27.2	538324	24	55	38
538311	11	30.1	19	538317	17	43.6	27.2	538325	25	55	38
538312	12	30.5	19	538318	18	45.7	29.4	538327	27	60.5	43
538313	13	40.5	23.5	538319	19	45.7	29.4	538329	29	60.5	43
538314	14	40.5	23.5	538321	21	51.2	35.4	538330	30	64.1	46.2
538315	15	40.5	23.5	538322	22	51.2	35.4	538332	32	64.1	46.2

6774 КОМПЛЕКТ КЛЮЧЕЙ РАЗРЕЗНЫХ ШАРНИРНЫХ 12-ГРАННЫХ

- Наличие шарнира позволяет разворачивать ключ под любым углом и работать в условиях ограниченного доступа.
- Используется с удлинителем или трещоткой.
- Присоединительный квадрат 1/2"
- Комплектация: 17, 18, 19, 21, 22, 24, 27, 30, 32 мм.

7828 НАБОР НАКИДНЫХ КЛЮЧЕЙ 3/8"

- Размеры: 3/8"Dr./12гр x 10, 11, 12, 13, 14, 15, 16, 17, 18, 19 мм.

Размер (мм)	10	11	12	13	14	15	16	17	18	19
Крутящий момент (Nm)	24	48	78	82	119	136	159	159	159	159
Dim A (мм)	14.6	16.5	18.4	18.5	20.4	22.5	22.5	24.5	24.5	26.8
Dim B (мм)	17.6	17.6	17.6	17.6	17.6	17.6	17.6	17.6	17.6	17.6
Dim C (мм)	7.3	7.9	8.4	8.5	9.1	10.2	10.7	11.7	11.7	12.8
Dim D (мм)	11.4	11.4	11.4	11.4	11.4	11.4	11.8	11.8	11.8	11.8
Dim E (мм)	50	50	50	50	50	50	50	50	50	50

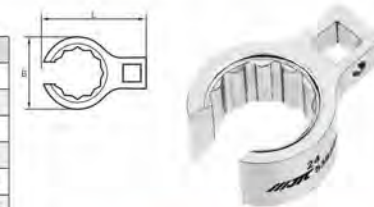

509002 НАСАДКА ТРЕЩОТЧАЯ ДЛЯ ДИНАМОМЕТРИЧЕСКОГО КЛЮЧА

Артикул	Размер, мм	Посадочный квадрат	С-длина	W-ширина	Количество зубьев
509002	9 x 12	1/4"	17.5	24.7	72Т
509003	9 x 12	3/8"	17.5	30.5	72Т
509004	9 x 12	1/2"	25	37.9	72Т
514003	14 x 18	3/8"	25	37.9	72Т
514004	14 x 18	1/2"	25	37.9	72Т



509107 НАСАДКА РОЖКОВАЯ ДЛЯ ДИНАМОМЕТРИЧЕСКОГО КЛЮЧА

Артикул	Размер, мм	Посадочный квадрат	С-длина	W-ширина	Артикул	Размер, мм	Посадочный квадрат	С-длина	W-ширина
509107	9 x 12	7	17.5	20.8	509132	9 x 12	32	32.5	66.1
509108	9 x 12	8	17.5	22.0	509136	9 x 12	36	32.5	67.6
509109	9 x 12	9	17.5	23.7	514113	14 x 18	13	25	29.6
509110	9 x 12	10	17.5	24.7	514114	14 x 18	14	25	31.3
509111	9 x 12	11	17.5	26.1	514115	14 x 18	15	25	33.8
509112	9 x 12	12	17.5	27.3	514116	14 x 18	16	25	36.3
509113	9 x 12	13	17.5	28.8	514117	14 x 18	17	25	37.5
509114	9 x 12	14	20.0	31.7	514118	14 x 18	18	25	39.0
509115	9 x 12	15	20.0	33.7	514119	14 x 18	19	25	41.1
509116	9 x 12	16	20.0	35.6	514121	14 x 18	21	25	45.5
509117	9 x 12	17	20.0	37.8	514122	14 x 18	22	25	47.7
509118	9 x 12	18	20.0	38.7	514124	14 x 18	24	25	50.7
509119	9 x 12	19	20.0	41.5	514127	14 x 18	27	32.5	59.5
509121	9 x 12	21	25.0	46.0	514130	14 x 18	30	32.5	63.4
509122	9 x 12	22	25.0	46.0	514132	14 x 18	32	32.5	65.8
509124	9 x 12	24	25.0	50.6	514134	14 x 18	34	32.5	66.7
509127	9 x 12	27	32.5	60.0	514136	14 x 18	36	32.5	68.0
509129	9 x 12	29	32.5	61.0	514138	14 x 18	38	32.5	67.5
509130	9 x 12	30	32.5	64.2	514141	14 x 18	41	37.0	83.1



509207 НАСАДКА НАКИДНАЯ 12ГР. ДЛЯ ДИНАМОМЕТРИЧЕСКОГО КЛЮЧА

Артикул	Размер, мм	Посадочный квадрат	С-длина	W-ширина	Артикул	Размер, мм	Посадочный квадрат	С-длина	W-ширина
509207	9 x 12	7	17.5	20	514214	14 x 18	14	25	30
509208	9 x 12	8	17.5	20	514215	14 x 18	15	25	30
509210	9 x 12	10	17.5	20	514216	14 x 18	16	25	30
509211	9 x 12	11	17.5	20.4	514217	14 x 18	17	25	30
509212	9 x 12	12	17.5	22.3	514218	14 x 18	18	25	30
509213	9 x 12	13	17.5	22.3	514219	14 x 18	19	25	31.3
509214	9 x 12	14	17.5	23.5	514221	14 x 18	21	25	33.7
509215	9 x 12	15	17.5	24.6	514222	14 x 18	22	25	35.4
509216	9 x 12	16	17.5	26.5	514224	14 x 18	24	25	37.8
509217	9 x 12	17	17.5	27.5	514227	14 x 18	27	31	41.6
509218	9 x 12	18	17.5	28.8	514230	14 x 18	30	31	45.1
509219	9 x 12	19	17.5	31.2	514232	14 x 18	32	31	47.7
509221	9 x 12	21	17.5	33.2	514234	14 x 18	34	31	51.0
509222	9 x 12	22	17.5	35.2	514236	14 x 18	36	31	53.5
514213	14 x 18	13	25	30	514241	14 x 18	41	31	59.7



3964 КЛЮЧ ТОРЦЕВОЙ ШАРНИРНЫЙ ДВУХСТОРОННИЙ (ЕВРО ТИП)

- Материал: хром-ванадиевая сталь.
- Матовый.

Артикул	Размер, мм	Длина, мм	Артикул	Размер, мм	Длина, мм
3964	6x7	176	3937	12x14	222
3944	8x9	180	3943	14x15	242
3934	8x10	184	3938	14x17	244
3941	10x11	200	3942	16x17	254
3935	10x12	204	3940	17x19	260
3936	12x13	220	3939	18x19	275



3941S НАБОР ТОРЦЕВЫХ КЛЮЧЕЙ (ЕВРО ТИП)

Артикул	Размер, мм
3941S	4 шт. 10x11, 12x13, 14x15, 16x17
K6072	7 шт. 6x7, 8x9, 10x11, 12x13, 14x15, 16x17, 18x19



7649 КЛЮЧ УНИВЕРСАЛЬНЫЙ САМОЗАЖИМНОЙ ПОД ВОРОТОК

- Самофиксирующаяся конструкция предотвращает проскальзывание.
- Подходит для работы со всеми типами болтов.
- Можно использовать для открывания слизанных болтов и гаек.
- Материал: Cr-V



Артикул	Посадочный квадрат	Захват	Длина
7649	3/8" DR.	8-17 мм	71 мм
7650	1/2" DR.	14-32 мм	95 мм



7737 КЛЮЧ РОЖКОВЫЙ САМОЗАЖИМНОЙ

- Конструкция позволяет применять рычажное усилие в ограниченном пространстве
- Конструкция, сходная с конструкцией поперечных рулевых тяг, позволяет прилагать рычажное усилие в ограниченном пространстве.

Артикул	Посадочный квадрат	Диапазон	Максимальный момент
7737	3/8" Dr.	6-32 мм	18KG-M=176.47 Nm
7738	1/2" Dr.	6-45 мм	24KG-M=235.29 Nm



541508 РАЗВОДНОЙ КЛЮЧ С ПРОРЕЗИНЕННОЙ РУКОЯТКОЙ

- Удобная рукоятка предотвращает выскальзывание из рук.
- Материал ключа: CR-MO.
- Материал рукоятки: TPR (термопластичная резина).

Артикул	Длина	Максимальный рабочий диапазон
541508	8"	28.6 мм
541510	10"	32.8 мм
541512	12"	38.1 мм



35086 КЛЮЧ РАЗВОДНОЙ УСИЛЕННЫЙ

- Материал: хром-ванадиевая сталь, закаленная рукоятка и захваты.

Артикул	Размер	Max. Раб. Диапазон	Артикул	Размер	Max. Раб. Диапазон
35086	6"	23.9 мм	350812	12"	38.1 мм
35088	8"	28.6 мм	350815	15"	50 мм
350810	10"	32.8 мм			



332510 КЛЮЧ РАСКРЫВАЮЩИЙСЯ С ТРЕЩОТКОЙ

- Инструмент изготовлен из хром-молибденовой стали, хромированная поверхность, полированная головка.
- Особая конструкция способствует быстрой работе по обслуживанию гидравлических, пневматических и других систем автомобиля, например, линий высокого давления.
- Трещоточный механизм удобен для работы с резьбовыми соединениями в условиях ограниченного доступа, ключ нет необходимости снимать.

Артикул	Размер	Длина	Артикул	Размер	Длина
332510	10 мм	150 мм	332514	14 мм	150 мм
332511	11 мм	150 мм	332517	17 мм	200 мм
332512	12 мм	150 мм	332519	19 мм	200 мм
332513	13 мм	150 мм	332522	22 мм	225 мм



3325S НАБОР КЛЮЧЕЙ РАСКРЫВАЮЩИХСЯ С ТРЕЩОТКОЙ (6 ЕД.)

- Инструмент изготовлен из хром-молибденовой стали, хромированная поверхность, полированная головка.
- В комплекте: 10, 12, 14, 17, 19, 22 мм.



GD0607 КЛЮЧ РОЖКОВЫЙ

Артикул	Размер, мм	Длина, мм	Артикул	Размер, мм	Длина, мм
GD0607	6x7	123	GD1617	16x17	204
GD0809	8x9	140	GD1719	17x19	221
GD0810	8x10	140	GD1819	18x19	221
GD1012	10x12	156	GD1921	19x21	237
GD1113	11x13	172	GD2123	21x23	247
GD1214	12x14	180	GD2224	22x24	247
GD1415	14x15	190	GD2427	24x27	263
GD1417	14x17	195	GD3032	30x32	298



GD06S НАБОР РОЖКОВЫХ КЛЮЧЕЙ

Артикул	Примечание
GD06S	6 шт. 8x9, 10x12, 11x13, 12x14, 14x17, 19x21
GD08S	8 шт. 6x7, 8x9, 10x12, 11x13, 12x14, 17x19, 21x23, 22x24
K6103	10 шт. 6x7, 8x9, 10x12, 11x13, 12x14, 14x15, 16x17, 18x19, 21x23, 22x24



3655 ТОРЦЕВОЙ КЛЮЧ С Т-ОБРАЗНОЙ РУКОЯТКОЙ

• Инструмент изготовлен из закаленной хром-ванадиевой стали, хромированное покрытие.

Артикул	РАЗМЕР x ДЛИНА	Артикул	РАЗМЕР x ДЛИНА	Артикул	РАЗМЕР x ДЛИНА
3655	8 мм x 300	3658	11 мм x 300	3661	14 мм x 300
3656	9 мм x 300	3659	12 мм x 300	3662	17 мм x 300
3657	10 мм x 300	3660	13 мм x 300		

3631 ТОРЦЕВОЙ КЛЮЧ С Т-ОБРАЗНОЙ РУКОЯТКОЙ УНИВЕРСАЛЬНЫЙ

• Инструмент изготовлен из закаленной хром-ванадиевой стали, хромированное покрытие.
 • Универсальный торцевой ключ с Т-образной рукояткой удлиненной конструкции предназначен для работы в труднодоступных местах.
 • Универсальная головка обеспечивает высокую функциональность инструмента.

Артикул	РАЗМЕР x ДЛИНА	Артикул	РАЗМЕР x ДЛИНА
3631	8 мм x 320	3634	12 мм x 320
3632	10 мм x 320	3635	13 мм x 320
3633	11 мм x 320	3636	14 мм x 320
3637	8 мм x 450	3640	12 мм x 450
3638	10 мм x 450	3641	13 мм x 450
3663	11 мм x 450	3664	14 мм x 450
3665	8 мм x 600	3646	12 мм x 600
3644	10 мм x 600	3647	13 мм x 600
3645	11 мм x 600	3648	14 мм x 600

5506 КЛЮЧ СВЕЧНОЙ КАРДАННЫЙ Т- ОБРАЗНЫЙ 14 мм.

• Шестигранная головка обеспечивает поворот на 30° в каждую сторону.
 • Размер: 14 мм / 12PT. (3 фиксирующих лепестка).
 • Длина: 450 мм.



3649 КЛЮЧ ДЛЯ СВЕЧЕЙ ЗАЖИГАНИЯ (МАГНИТНЫЙ)

• Рукоятка длиной 450 мм обеспечивает доступ в труднодоступные места, например, при работах со свечами зажигания.
 • Применение инструмента позволяет избежать контакта с нагретыми элементами двигателя.
 • Универсальная головка обеспечивает высокую функциональность инструмента.
 • Оснащен магнитной головкой.

Артикул	РАЗМЕР	Артикул	РАЗМЕР
3649	5/8" (16 мм) x 450	3650	13/16" (21 мм) x 450

3442 Т-ОБРАЗНАЯ РУКОЯТКА С ТРЕЩОТКОЙ УНИВЕРСАЛЬНАЯ

• Длина: 460 мм x 180 мм
 • под ключ 1/4" DR., трещотка с 72 зубцами, вращение на 300 градусов.
 • Специальная универсальная конструкция позволяет использовать инструмент в любых условиях.

5523 КЛЮЧ ТОРЦЕВОЙ Т-ОБРАЗНЫЙ

Артикул	РАЗМЕР	ТИП	Артикул	РАЗМЕР	ТИП
5523	1/4" Dr. x 170 мм (Д)	Трехсторонний	5517	3/8" Dr. x 280 мм (Д)	Односторонний
5524	3/8" Dr. x 200 мм (Д)	Двухсторонний	5519	1/2" Dr. x 300 мм (Д)	Односторонний

7732 Т-ОБРАЗНЫЙ КЛЮЧ ТРЕЩОТКА 1/4"

• Специальный быстросъемный фиксирующий удлинитель предназначен для предотвращения проскальзывания.
 • Трещоточный механизм для быстрого вращения.
 • Размер: 260 x 132 мм.

Артикул	ТИП	РАЗМЕР	Артикул	ТИП	РАЗМЕР
7732	1/4" Dr.	260 x 132 мм	7733	3/8" Dr.	270 x 134 мм



3440 ТРЕЩОТКА МИНИ

• Уменьшенная конструкция позволяет использовать инструмент в узких и труднодоступных местах.
 72 зуба, реверсивный механизм.

Артикул	РАЗМЕР	ДИАМЕТР	ДЛИНА
3440	1/4"	48 ф	23 мм
3441	3/8"	48 ф	27 мм



5538 ДЕРЖАТЕЛЬ БИТ ТРЕЩОТОЧНЫЙ 1/4"

• Размер держателя бит: 1/4".
 • Диаметр: 48 мм, общая длина: 76 мм.
 • Три регулируемых режима вращения: по часовой стрелке, против часовой стрелки и блокировка.



3651 Т-ОБРАЗНАЯ РУКОЯТКА

• Универсальный торцевой ключ с Т-образной рукояткой удлиненной конструкции предназначен для работы в труднодоступных местах.

Артикул	РАЗМЕР
3651	квадрат 1/2" Dr. x 320
3652	квадрат 1/2" Dr. x 600
3666	квадрат 3/8" Dr. x 320
3667	квадрат 3/8" Dr. x 600

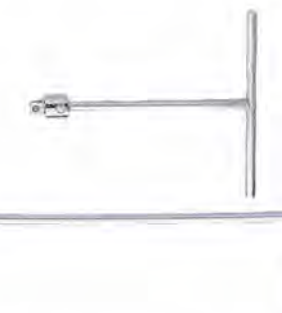

3653 УДЛИНИТЕЛЬ С ШАРОВЫМ ШАРНИРОМ

• Универсальный торцевой ключ с посадочным квадратом, удлиненной конструкции предназначен для работы в труднодоступных местах.

Артикул	РАЗМЕР
3653	квадрат 1/2" Dr. x 320
3654	квадрат 1/2" Dr. x 600
3213	квадрат 3/8" Dr. x 320
3920	квадрат 3/8" Dr. x 600



3906 УДЛИНИТЕЛЬ

• Прочный инструмент с хромированным покрытием.
 • Удлиненная рабочая часть инструмента позволяет работать с крепежными элементами в труднодоступных местах либо применяется для обеспечения большего усилия.
 • Хром-ванадиевая сталь.

Артикул	РАЗМЕР
3906	квадрат 1/4" Dr. x 14"
3907	квадрат 3/8" Dr. x 18"
3908	квадрат 1/2" Dr. x 24"



3741 ГИБКИЙ УДЛИНИТЕЛЬ

• Удлиненный гибкий торцевой ключ 1/4" Dr.
 • Подходит для работы в узких местах.

Артикул	РАЗМЕР	Артикул	РАЗМЕР
3741	квадрат 1/4" Dr. x 6"	7817	квадрат 1/2" Dr. x 8"
3001	квадрат 1/4" Dr. x 18"		



4455 НАБОР КЛЮЧЕЙ СЕРПОВИДНЫХ ДЛЯ КРУГЛЫХ ШЛИЦЕВЫХ ГАЕК

• Диапазон от 3/4" до 6-1/2".
 • Специальная конструкция ключа позволяет комфортно работать в условиях ограниченного пространства.
 • В наборе 2 типа насадок: радиусные и со шрифтом.





3719 КАРДАННЫЙ ПЕРЕХОДНИК

• Оснащен пружиной с преднатягом.

Артикул	Размер	Артикул	Размер
3719	1/4"	3721	1/2"
3720	3/8"		



3006 УДЛИНИТЕЛЬ 1/4" DR.

• Прочный инструмент с хромированным покрытием.
• Удлиненная рабочая часть инструмента позволяет работать с крепежными элементами в труднодоступных местах либо применяется для обеспечения большего усилия.

Артикул	Размер	Артикул	Размер
3006	1/4" x 2"	3008	1/4" x 6"
3007	1/4" x 4"	3059	1/4" x 10"



5007 УДЛИНИТЕЛЬ ПЛАВАЮЩИЙ 1/4" DR.

• Удлинитель с шарниром позволяет насадке отклоняться на 15 градусов в любом направлении.
• Конструкция инструмента позволяет работать с крепежными элементами, которые невозможно достать с помощью обычного удлинителя.

Артикул	Размер	Артикул	Размер
5007	1/4" x 2"	5009	1/4" x 6"
5008	1/4" x 4"		

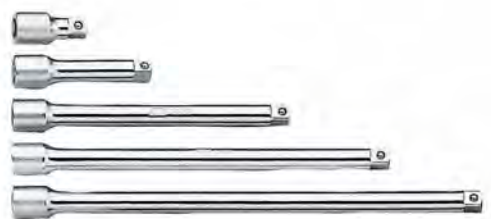

3606 УДЛИНИТЕЛЬ 3/8" DR.

• Прочный инструмент с хромированным покрытием.
• Удлиненная рабочая часть инструмента позволяет работать с крепежными элементами в труднодоступных местах либо применяется для обеспечения большего усилия.

Артикул	Размер	Артикул	Размер
3606	3/8" x 1-3/4"	3609	3/8" x 8"
3607	3/8" x 3"	3610	3/8" x 10"
3608	3/8" x 6"		



3619 УДЛИНИТЕЛЬ ПЛАВАЮЩИЙ 3/8" DR.

• Удлинитель с шарниром позволяет насадке отклоняться на 15 градусов в любом направлении.
• Конструкция инструмента позволяет работать с крепежными элементами, которые невозможно достать с помощью обычного удлинителя.

Артикул	Размер	Артикул	Размер
3619	3/8" x 1-3/4"	3621	3/8" x 6"
3620	3/8" x 3"	3622	3/8" x 10"

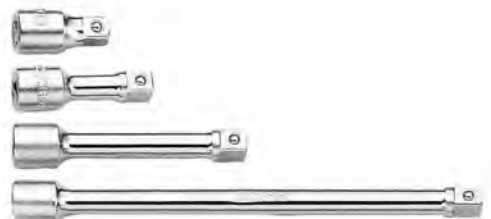

3613 УДЛИНИТЕЛЬ 1/2"

• Прочный инструмент с хромированным покрытием.
• Удлиненная рабочая часть инструмента позволяет работать с крепежными элементами в труднодоступных местах либо применяется для обеспечения большего усилия.

Артикул	Размер	Артикул	Размер
3613	1/2" x 2"	3615	1/2" x 5"
3614	1/2" x 3"	3616	1/2" x 10"



3815 УДЛИНИТЕЛЬ ПЛАВАЮЩИЙ 1/2" DR.

• Удлинитель с шарниром позволяет насадке отклоняться на 15 градусов в любом направлении.
• Конструкция инструмента позволяет работать с крепежными элементами, которые невозможно достать с помощью обычного удлинителя.

Артикул	Размер	Артикул	Размер
3815	1/2" x 2"	3817	1/2" x 5"
3816	1/2" x 3"	3818	1/2" x 10"



3669 УДЛИНИТЕЛЬ 1/2"

• Прочный инструмент с хромированным покрытием.
• Удлиненная рабочая часть инструмента позволяет работать с крепежными элементами в труднодоступных местах либо применяется для обеспечения большего усилия.

Артикул	Размер	Артикул	Размер
3669	1/2" x 3"	3671	1/2" x 10"
3670	1/2" x 5"		

5010 УДЛИНИТЕЛЬ 1/4" С ФИКСАТОРОМ

• Инструмент оснащен фиксатором, что предотвращает скольжение насадки во время работы.

Артикул	Размер	Артикул	Размер
5010	1/4" x 2"	5012	1/4" x 6"
5011	1/4" x 4"	5067	1/4" x 10"



5013 УДЛИНИТЕЛЬ 3/8" С ФИКСАТОРОМ

• Инструмент оснащен фиксатором, что предотвращает скольжение насадки во время работы.

Артикул	Размер	Артикул	Размер
5013	3/8" x 3"	5015	3/8" x 10"
5014	3/8" x 6"		



5016 УДЛИНИТЕЛЬ 1/2" С ФИКСАТОРОМ

• Инструмент оснащен фиксатором, что предотвращает скольжение насадки во время работы.

Артикул	Размер	Артикул	Размер
5016	1/2" x 3"	5018	1/2" x 10"
5017	1/2" x 5"		



3716 ВОРОТОК С ПЛАВАЮЩЕЙ ГОЛОВКОЙ

• Плавающая головка, перемещаясь по стержню, позволяет создавать различные усилия.

Артикул	Размер	Артикул	Размер
3716	1/4" x 5"	3718	1/2" x 12"
3717	3/8" x 10"	3729	3/4" x 20"



3040 ВОРОТОК Г-ОБРАЗНЫЙ

Артикул	Размер	Диаметр	Длина
3040	1/2"	φ 16.5	250 мм
5117	3/4"	φ 25	450 мм
5118	1"	φ 34	650 мм



3714 ВОРОТОК С ШАРНИРОМ

• Головка, выполненная из закаленной стали, перемещается на 180 градусов.
• Прочная рукоятка, изготовленная из хром-ванадиевой стали, позволяет прилагать большее усилие во время работы по демонтажу трудноотъемлемых крепежных элементов.

Артикул	Размер	Тип	Артикул	Размер	Тип
3714	1/4" x 6"	#A	3624	1/2" x 24"	#B
3715	3/8" x 10"	#A	7802	1/2" x 30"	#B
5344	3/8" x 15"	#B	3730	3/4" x 24"	#A
3617	1/2" x 15"	#A	5810	3/4" x 40"	#B
3618	1/2" x 18"	#A	5903	1" x 40"	#B

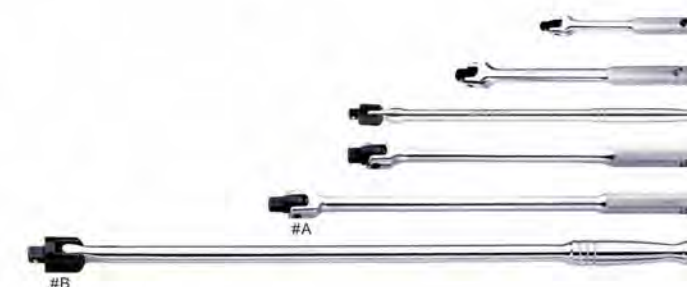

5213 КЛЮЧ 21" БАЛЛОННЫЙ ТЕЛЕСКОПИЧЕСКИЙ L-ОБРАЗНЫЙ 17/19 мм

• Головка из хромованадиевой стали.
• Двухсторонняя головка: 17/19 мм, подходит для большинства марок автомобилей. Посадочный квадрат 1/2".
• Удобная рукоятка для создания большего рабочего усилия.



7731 РАЗБОРНЫЙ КРЕСТООБРАЗНЫЙ БАЛЛОННЫЙ КЛЮЧ

• Запатентованный дизайн. Регулируемое основание позволяет выдвинуть стержень до 380 мм для увеличения значения крутящего момента или установить головку по центру для быстрого вращения.
• Компактное исполнение, не занимает много места в разобранном виде.
• Размеры головок: 17x19; 21x23.





3012 ТРЕЩОТКА НА ШАРНИРЕ С ФИКСАЦИЕЙ

- Шарнирный механизм с фиксацией позволяет выставлять оптимальный угол трещотки.
- С хромированной глянцевой поверхностью.

Артикул	Размер	Длина	Кол-во зубцов
3012	1/4"	124 мм	45Т
3015	3/8"	162 мм	45Т



3060 ТРЕЩОТКА НА ШАРНИРЕ С ФИКСАЦИЕЙ

- Шарнирный механизм с фиксацией позволяет выставлять оптимальный угол трещотки.
- С хромированной глянцевой поверхностью.

Артикул	Размер	Длина	Количество зубцов
3060	1/4"	155 мм	72Т
3013	3/8"	265 мм	45Т
3014	1/2"	280 мм	45Т



3812 ТРЕЩОТКА НА ШАРНИРЕ 3/8"

- Шарнирный механизм позволяет выставлять оптимальный угол трещотки.
- С хромированной глянцевой поверхностью.
- Кол-во зубцов: 45Т.



5704 ТРЕЩОТКА С ДВУМЯ ШАРНИРАМИ 3/8" (3 ПОЗИЦИИ)

- Механизм на 72 зуба, с функцией быстрого отсоединения.
- Возможность регулировать 3 позиции (2 кардана). Каждый кардан регулируется на 180 градусов.
- Размер: под ключ 3/8" Dr. x 236 мм.

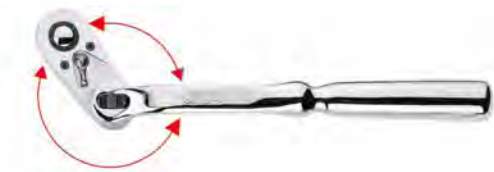

3214 ТРЕЩОТКА ПОВОРОТНАЯ 3/8" (МНОГОПОЗИЦИОННАЯ)

- Шарнирный механизм позволяет выставлять оптимальный угол трещотки.
- С хромированной глянцевой поверхностью.
- Регулировка на 360 градусов.
- 72 зуба, 5 позиций.



3415 ТРЕЩОТКА С ПОВОРОТНОЙ ГОЛОВКОЙ

- Уникальный трещоточный механизм (72 зуба) обеспечивает высокий крутящий момент. Угол перемещения механизма - 5 градусов, что оптимально при использовании в труднодоступных местах.
- Уникальная конструкция с поворотной головкой обеспечивает комфортную работу под любым углом.



Артикул	Размер	Диаметр, мм	Длина, мм	Кол-во зубцов
3415	1/4"	32	146	72Т
3416	3/8"	43	227	72Т
3417	1/2"	49	286	72Т
5147	1/4"	32	275	72Т
5148	3/8"	32	146	72Т
5149	3/8"	32	275	72Т

7901 УДЛИНИТЕЛЬ ТРЕЩОТКИ С ХРАПОВЫМ МЕХАНИЗМОМ

- Храповое колесо изготовлено из хром-молибденовой стали, максимальный момент силы - 130 Нм, предельный момент - 161 Нм.
- Обеспечивает удобство при работе в ограниченном пространстве, например с водяными насосами, ГУР и КПП.
- В комплекте переходники 1/4" и 3/8" Dr.
- Цепная конструкция механизма значительно повышает износостойкость и обеспечивает плавную работу.
- Длина: 340 мм, головка: φ 36 мм.



ИНСТРУКЦИЯ

7967 НАБОР ПЕРЕХОДНИКОВ НИЗКОПРОФИЛЬНЫХ, (2 ЕД.)

- Низкопрофильные переходники предназначены для работы в ограниченном пространстве.
- Рифлёное ребро переходников обеспечивает лёгкий захват и проворачивание.
- Изготовлены из хром-ванадиевой стали, не предназначены для ударного применения.
- Размеры: квадрат - 1/4", гнездо - 3/8", длина - 18 мм (жёлтое кольцо); квадрат - 3/8", гнездо - 1/2", длина - 24 мм (красное кольцо).



7854 ТРЕЩОТКА-ДЕРЖАТЕЛЬ ДЛЯ БИТ 1/4"

- Привод 1/4" с обеих сторон.
- Одна сторона - трещотка на 52 зуба и стандартный крутящий момент храповика составляет 30 Нм.
- Другая сторона - фиксированная для увеличения крутящего момента.
- Длина: 90 мм.



5511 ТРЕЩОТКА МИНИ 1/4"

- Количество зубцов: 72.
- Размер: 1/4" Dr. x 80 мм (длина).



7855 ТРЕЩОТКА ПОД ВОРОТОК

- Обеспечивает применение в ограниченных пространствах.
- Имеет квадратное посадочное отверстие для применения с различными типами ключей и удлинителей.

Артикул	Посадочный квадрат	Привод	Длина	Внешний диаметр	Количество зубьев
7855	1/4"	1/4"	48 мм	20 мм	72 Т
7856	3/8"	3/8"	62.5 мм	26.8 мм	72 Т
7857	1/2"	3/8"	62.5 мм	26.8 мм	72 Т



7857S НАБОР ПЛОСКИХ ТРЕЩОТОК-ДЕРЖАТЕЛЕЙ (3 ПРЕДМЕТА)

- Комплектация: JTC-7855 (1/4" Dr.), JTC-7856 (3/8" Dr.), JTC-7857 (1/2" Dr.).



3016 ТРЕЩОТКА УКОРочЕННАЯ

- Укороченная конструкция.
- Обеспечивает удобную работу в труднодоступных местах.

Артикул	Размер	Длина	Кол-во зубцов
3016	1/4"	89 мм	45Т
3017	3/8"	110 мм	45Т
3018	1/2"	130 мм	45Т



3602 ТРЕЩОТКА

- Компактная конструкция головки предназначена для работы в узких и труднодоступных местах.
- Реверсивный рычаг обеспечивает удобную работу одной рукой.

Артикул	Размер	Длина	Кол-во зубцов
3602	1/4"	128 мм	36Т
3603	3/8"	182 мм	36Т
3604	1/2"	248 мм	36Т
3630	3/4"	503 мм	24Т



5022 ТРЕЩОТКА (72 ЗУБА)

- Трещоточный механизм с большим крутящим моментом. 72 зуба обеспечивают удобство работы. Угол поворота - 5 градусов.
- С функцией быстрого отсоединения.

Артикул	Размер	Длина	Кол-во зубцов
5022	1/4"	128 мм	72 Т
5023	3/8"	178 мм	72 Т
5024	1/2"	250 мм	72 Т



3444 ТРЕЩОТКА С МИНИ-ГОЛОВКОЙ

- Специальная конструкция с мини-головкой позволяет использовать инструмент в условиях ограниченного пространства.
- 72 зуба обеспечивают удобство работы.
- Инструмент компактен, обладает легким весом.

Артикул	Размер	Диаметр	Масса	Длина	Кол-во зубцов
3444	1/4"	20 мм	83 г	130 мм	72 Т
3445	3/8"	25.5 мм	213 г	200 мм	72 Т
3446	1/2"	32.5 мм	400 г	250 мм	72 Т





3017A ТРЕЩОТКА (РЕЗИНОВАЯ РУКОЯТКА)

• Зпатентованный.

Артикул	Размер	Длина	кол-во зубцов
3017A	3/8"	120 мм	45Т
3602B	1/4"	150 мм	36Т
3603B	3/8"	202 мм	36Т
3604B	1/2"	257 мм	36Т



5022B ТРЕЩОТКА (РЕЗИНОВАЯ РУКОЯТКА)

• Зпатентованный.

Артикул	Размер	Длина	кол-во зубцов
5022B	1/4"	150 мм	72Т
5023B	3/8"	200 мм	72Т
5024B	1/2"	257 мм	72Т



Двухкомпонентная рукоятка (PP+TPR) обладает стойкостью к воздействию масел и других технических жидкостей



5422 ТРЕЩОТКА ИЗОГНУТАЯ УЗОГНУТАЯ (РЕЗИНОВАЯ РУКОЯТКА)

• Прорезиненная рукоятка предотвращает выскальзывание из рук. • 72 зуба. • Зпатентованный.

Артикул	Посадочный квадрат	Длина
5422	1/4"	147 мм
5423	3/8"	205 мм
5424	1/2"	255 мм



5025 ТРЕЩОТКА С РЕГУЛИРУЕМОЙ ДЛИНОЙ (РЕЗИНОВАЯ РУКОЯТКА)

• Трещоточный механизм с большим крутящим моментом. 72 зуба обеспечивают удобство работы. Угол поворота - 5 градусов. • С функцией быстрого отсоединения.

Артикул	Размер	Длина	Артикул	Размер	Длина
5025	1/4"	150-200 мм	5027	1/2"	305-445 мм
5026	3/8"	215-315 мм			



3012A ТРЕЩОТКА ШАРНИРНАЯ (РЕЗИНОВАЯ РУЧКА)

Артикул	Размер	Длина	кол-во зубцов
3012A	1/4"	137 мм	45Т
3812A	3/8"	267 мм	45Т
3014A	1/2"	294 мм	45Т



5028 ТРЕЩОТКА НА ШАРНИРЕ С РЕГУЛИРУЕМОЙ ДЛИНОЙ (РЕЗИНОВАЯ РУКОЯТКА)

• Трещоточный механизм с большим крутящим моментом. 72 зуба обеспечивают удобство работы. Угол поворота - 5 градусов. • С функцией быстрого отсоединения и поворотом головки на 180 градусов.

Артикул	Посадочный квадрат	Длина	Количество зубцов
5028	1/4"	175-225 мм	72Т
5029	3/8"	250-350 мм	72Т
5030	1/2"	350-490 мм	72Т



3415A ТРЕЩОТКА С ВРАЩАЮЩЕЙСЯ ГОЛОВКОЙ (РЕЗИНОВАЯ РУЧКА)

Артикул	Размер	Длина	кол-во зубцов
3415A	1/4"	152 мм	72Т
3416A	3/8"	237 мм	72Т
3417A	1/2"	305 мм	72Т



5332 ТРЕЩОТКА ФРИКЦИОННАЯ

Артикул	Размер	Длина	кол-во зубцов
5332	1/4"	180 мм	60Т
5333	3/8"	240 мм	60Т
5334	1/2"	290 мм	60Т



4625A ОТВЕРТКА ДИНАМОМЕТРИЧЕСКАЯ 1/4" С НАБОРОМ БИТ

- Две шкалы для отображения значения в Nm и lb/in.
- Точность: ± 6%
- Рукоятка изготовленная из материала TPR, ею удобно пользоваться.
- Легко настраивать режим работы.
- Используют для работ с подушкой безопасности, датчиком столкновения, инерционными катушками.
- Общая длина: 172 мм, диаметр: Ø40 мм
- Диапазон крутящего момента: 2-10 Nm или 20-90 lb/in
- В наборе биты (20 ед.): T10, T15, T20, T25, T27, T30, T40, H2, H3, H4, H5, H6, PH0, PH1, PH2, Ph3, SL 1/8", SL 3/16", SL 1/4", Адаптер 1/4"

• Также, доступна для заказа динамометрическая отвертка JTC-4625B
Диапазон крутящего момента: 1-4 Nm или 10-35 и lb/in.



6665 КЛЮЧ ДИНАМОМЕТРИЧЕСКИЙ 1/4" С НАБОРОМ БИТ HEX

- Подходит для использования в ограниченном пространстве.
- Точность: CW± 4%, CCW± 6%.
- Диапазон: 1-25 Nm.
- Длина: 200 мм.
- Биты 1/4" H2.5, H3, H4, H5, H6, H8, H10, T25, T30.



7814 КЛЮЧ ДИНАМОМЕТРИЧЕСКИЙ БАЛОННЫЙ КРЕСТООБРАЗНЫЙ

- Применяется для легкой и быстрой установки/снятия гаек колесных. Имеется функция регулировки крутящего момента.
- Диапазон усилий затяжки: 70-170 Nm.
- Погрешность: ± 4%.
- Длина: 230/510 мм.
- Размер: 1/2 Dr. В комплект входят головки 17, 19, 21 мм.



7836 УСИЛИТЕЛЬ КРУТЯЩЕГО МОМЕНТА

Артикул	Привод входного усилия	Привод выходного усилия	Максимальный входной крутящий момент	Максимальный выходной крутящий момент	Коэффициент усиления	Передаточное число
7836	посадочное отверстие 1/2" Dr.	квадрат 3/4"	231 Nm (170 фунт-сила/фут)	1500 Nm (1105 фунт-сила/фут)	1:6.5	1:9
7837	посадочное отверстие 3/4" Dr.	квадрат 1"	758 Nm (559 фунт-сила/фут)	2500 Nm (1842 фунт-сила/фут)	1:3.3	1:4

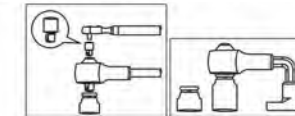

7838 УСИЛИТЕЛЬ КРУТЯЩЕГО МОМЕНТА, ПРОМЫШЛЕННЫЙ

Артикул	Привод входного усилия	Привод выходного усилия	Максимальный входной крутящий момент	Максимальный выходной крутящий момент	Коэффициент усиления	Передаточное число	Масса
7838	посадочное отверстие 1/2" Dr.	квадрат 3/4"	286 Nm	1000 Nm	1:3.5	1:4	3.8 кг
7839	посадочное отверстие 1/2" Dr.	квадрат 3/4"	395 Nm	1500 Nm	1:3.8	1:4.3	3.9 кг
7840	посадочное отверстие 1/2" Dr.	квадрат 1"	215 Nm	2700 Nm	1:12.5	1:16	8.3 кг
7841	посадочное отверстие 3/4" Dr.	квадрат 1"	710 Nm	2700 Nm	1:3.8	1:4	7.5 кг
7842	посадочное отверстие 3/4" Dr.	квадрат 1 1/2"	938 Nm	4500 Nm	1:4.8	1:5.5	12.3 кг
7843	посадочное отверстие 1/2" Dr.	квадрат 1 1/2"	275 Nm	4500 Nm	1:16.8	1:22	13.6 кг
7844	посадочное отверстие 1/2" Dr.	квадрат 1 1/2"	357 Nm	6000 Nm	1:16.8	1:22	20 кг
7845	посадочное отверстие 1/2" Dr.	квадрат 1 1/2"	347 Nm	8000 Nm	1:23.1	1:30.25	32 кг
7846	посадочное отверстие 3/4" Dr.	квадрат 1 1/2"	433 Nm	10000 Nm	1:23.1	1:30.25	35.8 кг

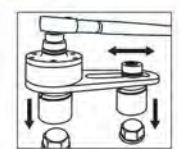

5537 КЛЮЧ ДИНАМОМЕТРИЧЕСКИЙ С ВЫДВИЖНОЙ РУКОЯТКОЙ 1"

- Погрешность: CW ± 3%, CCW ± 5%
- Диапазон измерений: 300 - 1500 Nm
- Легкая удобная рукоятка для повышения комфорта в работе
- Корпус выполнен из высокопрочной стали.
- Подходит для промышленного использования.
- Каждому ключу присвоен серийный номер и прилагается сертификат.
- Привлекательный дизайн.
- Сертифицирован DIN-ISO и ASME.



ИНСТРУКЦИЯ

Артикул	Посадочный квадрат	Диапазон усилий затяжки	Длина	кол-во зубцов
5537	1"	300-1500 Nm/258-1143 FT/LB	1900 мм	24Т
7668	1"	400-2000 Nm/330-1514 FT/LB	1900 мм	24Т

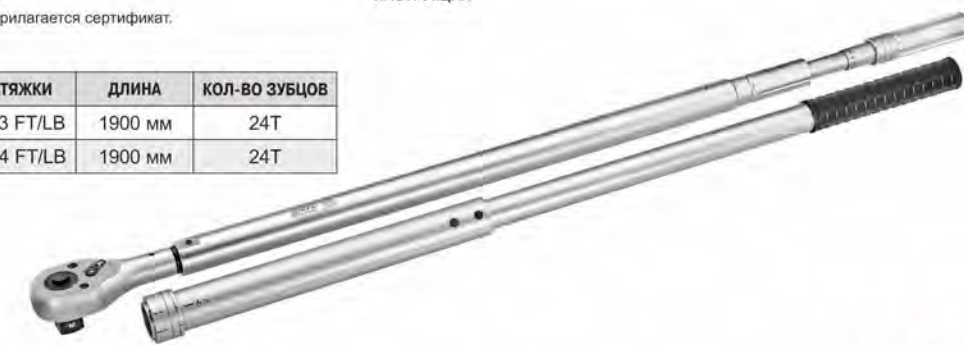

1477 ОТВЕРТКА ДИНАМОМЕТРИЧЕСКАЯ ЦИФРОВАЯ

- Цифровое считывание значения крутящего момента с функцией запоминания на 30 ячеек памяти.
- Жидкокристаллический экран с подсветкой.
- Выбор определенного текущего или максимального значения.
- Мигание светодиода и звуковой сигнал. Если крутящий момент достигает 90% от предустановленного значения, включается вибрационный сигнал.
- Выбор единиц измерения (l.b, in.lb, kg.cm, N.m).
- Автовыключение после 2 минут бездействия или нажатия кнопки C в течение 3 секунд.
- Погрешность: по часовой стрелке ±3%, против часовой стрелки ±4%.



Артикул	Посадочный квадрат	Диапазон крутящего момента	Длина	Артикул	Посадочный квадрат	Диапазон крутящего момента	Длина
1477	H1/4"	20-400 сНм	235 мм	1478	H1/4"	10-200 сНм	235 мм

1471 КЛЮЧ-АДАПТЕР ДИНАМОМЕТРИЧЕСКИЙ ЭЛЕКТРОННО-ЦИФРОВОЙ 1/2" 17-340 н/м

- Все характеристики аналогичны позиции JTC-1462.
- Характеристики: Dr.1/2" x 17-340 Нм.

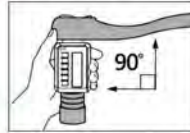

1462 КЛЮЧ ДИНАМОМЕТРИЧЕСКИЙ С ЦИФРОВОЙ ИНДИКАЦИЕЙ

- Цифровое считывание значения крутящего момента с функцией запоминания на 30 ячеек памяти.
- Жидкокристаллический экран с подсветкой.
- Выбор определенного текущего или максимального значения.
- Сигнал миганием светодиода и звуковой сигнал. При достижении крутящего момента 90% от предустановленного значения, включается вибрационный сигнал.
- Выбор единиц измерения (фунт/фут, фунт/дюйм, кг-с/см, Нм).
- Автовыключение после 2 минут бездействия или нажатия кнопки C в течение 3 секунд.
- Погрешность: по часовой стрелке ±1,5%, против часовой стрелки ±2,5%.
- Стандарт крутящего момента изделия соответствует немецкому DIN 3120.
- Точность крутящего момента соответствует TAF-ISO 6789:2003.

Артикул	Посадочный квадрат	Диапазон усилий	Затяжки	Кол-во зубцов
1462	1/4"	1.5-30 Нм	405 мм	72Т
1463	3/8"	6.8-135 Нм	425 мм	72Т
1464	1/2"	10-200 Нм	560 мм	72Т
1465	1/2"	17-340 Нм	660 мм	72Т
1466	3/4"	60-600 Нм	940 мм	24Т
1467	3/4"	80-800 Нм	1235 мм	24Т
1461	1"	100-1000 Нм	1240 мм	24Т



ИНСТРУКЦИЯ



- Реверсивный трещоточный механизм
- Единица измерения: Нм/кг/см/фунт-дюйм/фунт-фут Режим: пиковое удержание(К)/Трек(F) Разрешение: 0,1/0,01 Нм
- СВЕТОДИОДЫ (зеленый/Красный)
- Поддерживает AA*2 аккумуляторные батареи



- Многофункциональная панель управления.
- Специально выделенный серийный номер, представленный в результате 5-кратного тестирования 3-х значений крутящего момента, отчет о проверке качества прилагается с серийным номером.
- Вибрация, зуммер
- Двухцветная ручка (PR+TPR) предотвращает воздействие масла и химических веществ

1485 КЛЮЧ ДИНАМОМЕТРИЧЕСКИЙ ЦИФРОВОЙ ПОД НАСАДКИ

- Все описания совпадают с серией JTC-146*

Артикул	Размер	Диапазон крутящего момента	Длина
1485	14 x 18	6.8-135 Нм	388 мм

1474 КЛЮЧ ДИНАМОМЕТРИЧЕСКИЙ ЦИФРОВОЙ С ФУНКЦИЕЙ УГЛОМЕРА

- Режим установки угла от 1° до 360°.
- Цифровой динамометрический ключ с электронным отображением значений.
- Функция запоминания на 30 значений с возможностью их вызова и перепроверки значения затяжки.
- Работа в обоих направлениях вращения (по и против часовой стрелке).
- Режим пиковых нагрузок и отслеживания. ЖК-дисплей черного цвета.
- Переключение единиц измерения (l.b, in.lb, kg.cm, N.m).
- Световой и звуковой сигнал. При достижении значения крутящего момента 90% срабатывает вибрация.
- Функция автоматического выключения после 2 минут простоя или нажатия кнопки C в течение 3 секунд.
- Погрешность: ±1.5%-CW / ±2.5%-CCW.
- Трещоточный механизм 72 зуба с шагом в 5°.
- Стандарт крутящего момента изделия соответствует немецкому DIN 3120.
- Точность крутящего момента соответствует TAF-ISO 6789:2003.

Артикул	Посадочный квадрат	Диапазон усилий	Затяжки	Кол-во зубцов
1474	1/4"	1.5-30 Нм	405 мм	72Т
1472	3/8"	6.8-135 Нм	420 мм	72Т
1469	1/2"	10-200 Нм	560 мм	72Т
1473	1/2"	17-340 Нм	660 мм	72Т



- Реверсивный трещоточный механизм
- Единица измерения: Нм/кг/см/фунт-дюйм/фунт-фут Режим: пиковое удержание(К)/Трек(F) Разрешение: 0,1/0,01 Нм
- СВЕТОДИОДЫ (зеленый/Красный)
- Поддерживает AA*2 аккумуляторные батареи



- Многофункциональная панель управления.
- Специально выделенный серийный номер, представленный в результате 5-кратного тестирования 3-х значений крутящего момента, отчет о проверке качества прилагается с серийным номером.
- Вибрация, зуммер
- Двухцветная ручка (PR+TPR) предотвращает воздействие масла и химических веществ

1468 КЛЮЧ ДИНАМОМЕТРИЧЕСКИЙ ЦИФРОВОЙ С ФУНКЦИЕЙ УГЛОМЕРА И КАРДАННЫМ ШАРНИРОМ

- Все описания совпадают с серией JTC-147*
- Головка может регулироваться на 180°.

Артикул	Посадочный квадрат	Диапазон крутящего момента	Длина	Кол-во зубцов
1468	3/8"	6.8-135 Нм	440 мм	72 Т
1470	1/2"	17-340 Нм	665 мм	72 Т



1480 КЛЮЧ ДИНАМОМЕТРИЧЕСКИЙ ЦИФРОВОЙ ПОД НАСАДКИ

- Все описания совпадают с серией JTC-147*
- Головка сменная.

Артикул	Размер	Диапазон крутящего момента	Длина
1480	14 x 18	10-200 Нм	500 мм





4932 КЛЮЧ ДИНАМОМЕТРИЧЕСКИЙ СО ШКАЛОЙ

- Международный патент.
- Храповый механизм выполнен из хром-ванадиевой стали, полностью закаленная рукоятка.
- Соответствует требованиям ISO 6789, U.S. Fed. GGG-W686D и ANSI.
- Инструмент обладает высокой точностью, заводская калибровка +/- 3% допуск от установленных параметров (согласно стандарту B107.14M, 20-100% от предельного диапазона работы инструмента).
- Шкала под стеклом с эффектом лупы.
- Инструмент оснащен уникальной системой, позволяющей блокировать установленное значение момента.
- Динамометрический ключ является прецизионным инструментом и не применяется для отвинчивания болтов и гаек.
- Все ключи имеют сертификаты калибровки.
- Специальная новая конструкция с двухцветной маслостойкой рукояткой с логотипом JTC для более удобного захвата в моделях JTC-4933-4940.

Артикул	ПОСАДОЧНЫЙ КВАДРАТ	ДИАПАЗОН УСИЛИЙ ЗАТЯЖКИ	ДЛИНА	КОЛ-ВО ЗУБЦОВ	ТИП	РУКОЯТКА
4932	1/4"	1-25 Нм/1.5-18 фунт.фут	290 мм	45Т	В	одноцветная
4933	3/8"	5-50 Нм/3.75-37.5 фунт.фут	360 мм	45Т	А	двухцветная
4934	3/8"	10-100 Нм/7.5-75 фунт.фут	405 мм	45Т	А	двухцветная
4935	1/2"	10-100 Нм/7.5-75 фунт.фут	405 мм	45Т	А	двухцветная
4936	1/2"	20-200 Нм/15-150 фунт.фут	500 мм	45Т	А	двухцветная
4937	1/2"	60-300 Нм/45-200 фунт.фут	595 мм	45Т	А	двухцветная
4938	3/4"	100-550 Нм/75-450 фунт.фут	970 мм	24Т	А	двухцветная
4939	3/4"	150-750 Нм/125-550 фунт.фут	1150 мм	24Т	А	двухцветная
4940	1"	200-1000 Нм/150-750 фунт.фут	1250 мм	24Т	В	двухцветная



ИНСТРУКЦИЯ



• Специально выделенный серийный номер, предоставленный в результате 5-кратного тестирования каждые 3-х точек крутящего момента, отчет о проверке качества прилагается с серийным номером.



• Тип А: настраиваемый квадратный привод для проверки затяжки болтов с нормальной или поврежденной резьбой.



• Тип В: функция быстрого отсоединения. Работает в одном направлении.



• Двойная шкала с делениями Н-м и LB/FT (фунт-фут). Дополнительная шкала на 10 делений выбирается путем вращения рукоятки.



• Специальная новая конструкция с двухцветной маслостойкой рукояткой для более удобного захвата



• Черная маслостойкая рукоятка из мягкого нейлона со специальным волокном для предотвращения скольжения на JTC-4932.



• Функция pull-push для блокировки.



• Специально разработанная линза для более легкого чтения



6901 КЛЮЧ ДИНАМОМЕТРИЧЕСКИЙ ЩЕЛЧКОВОГО ТИПА

- Погрешность: при вращении по часовой стрелке ±4%.
- Корпус полностью выполнен из металла, рукоятка металлическая черного цвета.
- Запатентованная конструкция мягкой настройки крутящего момента вращения селектора.
- Соответствует требованиям международных стандартов DIN-ISO и ASME.

Артикул	ПОСАДОЧНЫЙ КВАДРАТ	ДИАПАЗОН КРУТЯЩЕГО МОМЕНТА	ДЛИНА	КОЛИЧЕСТВО ЗУБЦОВ
6901	1/4"	2-24 Нм/17.7-212.4 дюйм/фунт	280 мм	24 Т
6902	3/8"	19-110 Нм/14-81.1 фут/фунт	355 мм	24 Т
6903	1/2"	28-210 Нм/20.7-154.9 фут/фунт	470 мм	24 Т
6904	1/2"	50-365 Нм/36.9-269.2 фут/фунт	635 мм	24 Т
6905	3/4"	80-430 Нм/59-317.2 фут/фунт	675 мм	24 Т
6906	3/4"	140-840 Нм/103.3-619.6 фут/фунт	1155 мм	24 Т



• Глубоко пропечатанная двойная шкала понятная для чтения. Основная шкала Nm, движущаяся шкала на патроне FT/LB, облегчают корректную установку крутящего момента.



• Механизм высокого качества по переключению крутящего момента.



• Удлиненная конструкция посадочного квадрата позволяет легко вращать ее напро для фиксации крутящего момента.



• Возможность установки двух направлений на трещотке (вперед и назад), но крутящий момент устанавливается только в одном направлении (вперед).



• Специально выделенный серийный номер, предоставленный в результате 5-кратного тестирования каждые 3-х точек крутящего момента, отчет о проверке качества прилагается с серийным номером.



• Эргономичная металлическая рукоятка со специальным черным покрытием, приятный внешний вид.

6682 КЛЮЧ ДИНАМОМЕТРИЧЕСКИЙ ЩЕЛЧКОВОГО ТИПА

- Продуманная конструкция установки крутящего момента, погрешность при вращении по часовой стрелке 4%, при вращении против часовой стрелки 6%
- Эргономичная ручка захвата для легкой регулировки значения крутящего момента
- Хромированная поверхность с презентабельным внешним видом.
- Двухкомпонентная маслостойкая рукоятка.
- Шкала усилия, удобная для чтения.
- Соответствует требованиям международных стандартов DIN-ISO и ASME.

Артикул	ПОСАДОЧНЫЙ КВАДРАТ	ДИАПАЗОН УСИЛИЙ ЗАТЯЖКИ	ДЛИНА	КОЛ-ВО ЗУБЦОВ
6682	1/4"	2-26Нм/ 26.7-239 IN/LB	370 мм	24Т
6683	3/8"	5-60Нм/ 5.5-46.2 FT/LB	370 мм	24Т
6684	3/8"	20-110Нм/ 16.6-83.2 FT/LB	430 мм	24Т
6685	1/2"	20-110Нм/ 16.6-83.2 FT/LB	430 мм	24Т
6686	1/2"	40-210Нм/ 33.2-158.6 FT/LB	531 мм	24Т
6687	1/2"	50-350Нм/ 44.3-264.8 FT/LB	585 мм	24Т
6688	3/4"	100-600Нм/ 92-461 FT/LB	963 мм	24Т
6689	3/4"	150-800Нм/ 129-609 FT/LB	1100 мм	24Т
6690	1"	200-1000Нм/ 166-756 FT/LB	1100 мм	24Т



• Механизм высокого качества по переключению крутящего момента.



• Глубоко пропечатанная двойная шкала понятная для чтения. Основная шкала Nm, движущаяся шкала на патроне FT/LB, облегчают корректную установку крутящего момента.



• Рукоятка с удобным захватом для легкой регулировки крутящего момента.



• Дополнительный указатель величины диапазона крутящего момента для правильного использования.



• Специально выделенный серийный номер, предоставленный в результате 5-кратного тестирования каждые 3-х точек крутящего момента, отчет о проверке качества прилагается с серийным номером.



• Специальная разработанная двухцветная ручка, маслостойкая, эргономичная.



• Инструкция по установке и фиксации ручки для свободного управления инструментом.



ИНСТРУКЦИЯ

6831 КЛЮЧ ДИНАМОМЕТРИЧЕСКИЙ ПОД НАСАДКИ

- Все описания совпадают с описаниями серии JTC-668*.
- Головка сменная.

Артикул	Мм	Диапазон измерения крутящего момента	Длина
6831	9 x 12	2-26 Нм/26.7-239.1 дюйм/фунт	268 мм
6832	9 x 12	10-60 Нм/9.2-46.1 фут/фунт	310 мм
6833	9 x 12	20-110 Нм/18.6-85 фут/фунт	335 мм
6834	14 x 18	20-110 Нм/18.6-85 фут/фунт	350 мм
6835	14 x 18	40-210 Нм/33.2-158.6 фут/фунт	490 мм
6836	14 x 18	50-350 Нм/44.3-265.5 фут/фунт	545 мм



• Высококачественная конструкция установки крутящего момента.



6831К КЛЮЧ ДИНАМОМЕТРИЧЕСКИЙ С НАСАДКАМИ, 2-26Нм (8 ЕД.)

- В комплекте: • JTC-6831 ■ 9x12 (2-26 Нм), • Рожковая насадка ■ 9x12: 7, 8, 10, 11, 12, 13 мм.
- Храповая головка JTC-509002 ■ 9x12 1/4" Dr.

6832К КЛЮЧ ДИНАМОМЕТРИЧЕСКИЙ С НАСАДКАМИ, 10-60Нм (8 ЕД.)

- В комплекте: • JTC-6832 ■ 9x12 (10-60 Нм), • Рожковая насадка ■ 9x12: 7, 8, 10, 11, 12, 13 мм.
- Храповая головка JTC-509003 ■ 9x12 3/8" Dr.

6833К КЛЮЧ ДИНАМОМЕТРИЧЕСКИЙ С НАСАДКАМИ, 20-100Нм (8 ЕД.)

- В комплекте: • JTC-6833 ■ 9x12 (20-100 Нм), • Рожковая насадка ■ 9x12: 10, 12, 13, 14, 17, 19 мм.
- Храповая головка JTC-509003 ■ 9x12 3/8" Dr.

6835К КЛЮЧ ДИНАМОМЕТРИЧЕСКИЙ С НАСАДКАМИ, 40-200Нм (11 ЕД.)

- В комплекте: • JTC-6835 ■ 14x18 (40-200 Нм), • Рожковая насадка ■ 14x18: 13, 14, 15, 17, 19, 22, 24, 27, 30 мм.
- Храповая головка JTC-514004 ■ 14x18 1/2" Dr.





22504 ГОЛОВКА 6 ГРАНЕЙ 1/4" DR.

• 6 граней, метрический размер.

Артикул	S	B	L	Артикул	S	B	L	Артикул	S	B	L
22504	4	6.8	25	22507	7	10.5	25	22512	12	16.9	25
22545	4.5	7.4	25	22508	8	11.8	25	22513	13	17.9	25
22505	5	8	25	22509	9	12.9	25	22514	14	19.9	25
22555	5.5	8.6	25	22510	10	14.4	25				
22506	6	9.2	25	22511	11	15.9	25				



224532 ГОЛОВКА 6 ГРАНЕЙ 1/4" DR.

• 6 граней, дюймовый размер (SAE)
• Материал: хром-ванадиевая сталь

Артикул	S	B	L	Артикул	S	B	L
224532	5/32"	6.8	25	2241132	11/32"	12.9	25
224316	3/16"	7.7	25	22438	3/8"	14.4	25
224732	7/32"	8.6	25	2241332	13/32"	14.4	25
22414	1/4"	9.5	25	224716	7/16"	15.9	25
224932	9/32"	10.7	25	2241532	15/32"	16.9	25
224516	5/16"	11.8	25	22412	1/2"	16.9	25

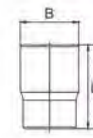

22604 ГОЛОВКА 12 ГРАНЕЙ 1/4" DR

• 12 граней, метрический размер

Артикул	S	B	L	Артикул	S	B	L	Артикул	S	B	L
22604	4	6.8	25	22607	7	10.5	25	22612	12	16.9	25
22645	4.5	7.4	25	22608	8	11.8	25	22613	13	17.9	25
22605	5	8	25	22609	9	12.9	25	22614	14	19.9	25
22655	5.5	8.6	25	22610	10	14.4	25				
22606	6	9.2	25	22611	11	15.9	25				



25204 ГОЛОВКА ГЛУБОКАЯ 6 ГРАНЕЙ 1/4" DR.

• 6 граней, метрический размер.

Артикул	S	B	L	Артикул	S	B	L	Артикул	S	B	L
25204	4	6.8	50	25207	7	10.5	50	25211	11	15.9	50
25205	5	8	50	25208	8	12	50	25212	12	16.9	50
25255	5.5	8.6	50	25209	9	13	50	25213	13	17.9	50
25206	6	9.2	50	25210	10	14.5	50	25214	14	19.9	50

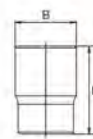

33206 ГОЛОВКА 6 ГРАНЕЙ 3/8" DR.

• 6 граней, метрический размер.

Артикул	S	B	L	Артикул	S	B	L	Артикул	S	B	L
33206	6	9.6	28	33212	12	17	28	33218	18	24.4	30
33207	7	10.7	28	33213	13	18	28	33219	19	25.9	30
33208	8	11.9	28	33214	14	19.5	28	33221	21	27.9	32
33209	9	13.3	28	33215	15	20.9	28	33222	22	29.9	32
33210	10	14.3	28	33216	16	21.9	28	33224	24	31.9	32
33211	11	15.7	28	33217	17	23.4	30				



34608 ГОЛОВКА СРЕДНЕЙ ГЛУБИНЫ 6 ГРАНЕЙ 3/8" DR

• 6 граней, метрический размер

Артикул	S	A	B	L	Артикул	S	A	B	L
34608	8	17	11.9	46	34612	12	17	16.6	46
34610	10	17	14.3	46	34613	13	17	18.8	46
34611	11	17	15.7	46	34614	14	19	19.7	46

36306 ГОЛОВКА ГЛУБОКАЯ 6 ГРАНЕЙ 3/8" DR.

• 6 граней, метрический размер.

Артикул	S	B	L	Артикул	S	B	L
36306	6	9.6	63	36315	15	20.9	63
36307	7	10.7	63	36316	16	21.9	63
36308	8	11.9	63	36317	17	23.4	63
36309	9	13.3	63	36318	18	24.4	63
36310	10	14.3	63	36319	19	25.9	63
36311	11	15.7	63	36321	21	27.9	63
36312	12	17	63	36322	22	29.9	63
36313	13	18	63	36324	24	31.9	63
36314	14	19.5	63				

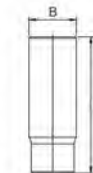

36408 ГОЛОВКА ТОРЦЕВАЯ 12-ГРАННАЯ ГЛУБОКАЯ 3/8" DR.

• Упаковка: 10 шт.

Артикул	S	B	L	Артикул	S	B	L
36408	8	11.9	63	36414	14	19.5	63
36409	9	13.3	63	36415	15	20.9	63
36410	10	14.3	63	36416	16	21.9	63
36411	11	15.7	63	36417	17	23.4	63
36412	12	17	63	36418	18	24.4	63
36413	13	18	63	36419	19	25.9	63



43808 ГОЛОВКА ТОРЦЕВАЯ ШЕСТИГРАННАЯ СМЕННАЯ 1/2" DR.

• 6 граней, метрический размер.

Артикул	S	A	B	L	Упаковка	Артикул	S	A	B	L	Упаковка
43808	8	22.2	12.4	38	10 шт.	43821	21	24	28.9	38	10 шт.
43809	9	22.2	14.3	38	10 шт.	43822	22	26	29.9	38	10 шт.
43810	10	22.2	15.4	38	10 шт.	43823	23	28	31	38	10 шт.
43811	11	22.2	16.6	38	10 шт.	43824	24	28	31.9	38	10 шт.
43812	12	22.2	18	38	10 шт.	43825	25	28	33	42	10 шт.
43813	13	22.2	19.1	38	10 шт.	43826	26	28	35	42	10 шт.
43814	14	22.2	20.2	38	10 шт.	43827	27	30	35.9	42	10 шт.
43815	15	22.2	21.3	38	10 шт.	43829	29	33	39	42	10 шт.
43816	16	22	23	38	10 шт.	43830	30	34	39.9	42	10 шт.
43817	17	23	23.9	38	10 шт.	43832	32	36	41.9	42	10 шт.
43818	18	23.5	24.9	38	10 шт.	43834	34	38	44	44	5 шт.
43819	19	24	26.9	38	10 шт.	43836	36	40	48	46	5 шт.
43820	20	24	27.9	38	10 шт.						

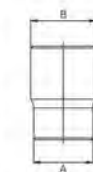

47608 ГОЛОВКА ГЛУБОКАЯ 6 ГРАНЕЙ 1/2" DR.

• 6 граней, метрический размер.

Артикул	S	A	B	L	Упаковка	Артикул	S	A	B	L	Упаковка
47608	8	22.1	12.7	76	10 шт.	47620	20	24	27.9	76	10 шт.
47609	9	22.1	14.3	76	10 шт.	47621	21	24	29	76	10 шт.
47610	10	22.1	15.4	76	10 шт.	47622	22	26	29.9	76	10 шт.
47611	11	22.1	16.6	76	10 шт.	47623	23	28	31.1	76	10 шт.
47612	12	22.1	18	76	10 шт.	47624	24	28	31.9	76	10 шт.
47613	13	22.1	19.1	76	10 шт.	47625	25	30	33.9	76	10 шт.
47614	14	22.1	20.2	76	10 шт.	47626	26	30	35	76	10 шт.
47615	15	22.1	21.3	76	10 шт.	47627	27	32	35.9	76	10 шт.
47616	16	22	23	76	10 шт.	47629	29	36	39	76	7 шт.
47617	17	23	23.9	76	10 шт.	47630	30	36	39.9	76	7 шт.
47618	18	23	24.9	76	10 шт.	47632	32	38	41.9	76	7 шт.
47619	19	24	26.9	76	10 шт.						





43908 ГОЛОВКА 12 ГРАНЕЙ 1/2" DR.

• 12 граней, метрический размер.

АРТИКУЛ	S	A	B	L	Упаковка	АРТИКУЛ	S	A	B	L	Упаковка
43908	8	22.2	12.4	38	10 шт.	43920	20	24	27.9	38	10 шт.
43909	9	22.2	14.3	38	10 шт.	43921	21	24	28.9	38	10 шт.
43910	10	22.2	15.4	38	10 шт.	43922	22	26	29.9	38	10 шт.
43911	11	22.2	16.6	38	10 шт.	43923	23	28	31.9	38	10 шт.
43912	12	22.2	18	38	10 шт.	43924	24	28	31.9	38	10 шт.
43913	13	22.2	19.1	38	10 шт.	43925	25	28	33	42	10 шт.
43914	14	22.2	20.2	38	10 шт.	43926	26	28	35	42	10 шт.
43915	15	22.2	21.3	38	10 шт.	43927	27	30	35.9	42	10 шт.
43916	16	22	23	38	10 шт.	43929	29	33	39	42	10 шт.
43917	17	23	23.9	38	10 шт.	43930	30	34	39.9	42	10 шт.
43918	18	23.5	24.9	38	10 шт.	43932	32	36	41.9	42	10 шт.
43919	19	24	26.9	38	10 шт.						



47708 ГОЛОВКА ГЛУБОКАЯ 12 ГРАНЕЙ 1/2" DR.

• 12 граней, метрический размер.

АРТИКУЛ	S	A	B	L	Упаковка	АРТИКУЛ	S	A	B	L	Упаковка
47708	8	22.1	12.7	76	10 шт.	47720	20	24	27.9	76	10 шт.
47709	9	22.1	14.3	76	10 шт.	47721	21	24	29	76	10 шт.
47710	10	22.1	15.4	76	10 шт.	47722	22	26	29.9	76	10 шт.
47711	11	22.1	16.6	76	10 шт.	47723	23	28	31.1	76	10 шт.
47712	12	22.1	18	76	10 шт.	47724	24	28	31.9	76	10 шт.
47713	13	22.1	19.1	76	10 шт.	47725	25	30	33.9	76	10 шт.
47714	14	22.1	20.2	76	10 шт.	47726	26	30	35	76	10 шт.
47715	15	22.1	21.3	76	10 шт.	47727	27	32	35.9	76	10 шт.
47716	16	22	23	76	10 шт.	47729	29	36	39	76	7 шт.
47717	17	23	23.9	76	10 шт.	47730	30	36	39.9	76	7 шт.
47718	18	23	24.9	76	10 шт.	47732	32	38	41.9	76	7 шт.
47719	19	24	26.9	76	10 шт.						



65217 ГОЛОВКА 6 ГРАНЕЙ 3/4" DR

• 6 граней, метрический размер.

АРТИКУЛ	S	A	B	L	Упаковка	АРТИКУЛ	S	A	B	L	Упаковка
65217	17	36	28	50	5 шт.	65233	33	38	46	56	5 шт.
65219	19	36	30	50	5 шт.	65234	34	38	46	58	5 шт.
65221	21	36	32	50	5 шт.	65235	35	42	48	58	5 шт.
65222	22	36	33	50	5 шт.	65236	36	42	50	58	5 шт.
65223	23	36	34	50	5 шт.	65238	38	45	52	60	5 шт.
65224	24	36	35	50	5 шт.	65240	40	45	56	64	1 шт.
65225	25	36	36	50	5 шт.	65241	41	45	56	64	1 шт.
65226	26	36	37	50	5 шт.	65242	42	45	56	64	1 шт.
65227	27	36	38	52	5 шт.	65246	46	48	62	68	1 шт.
65228	28	36	39	52	5 шт.	65250	50	48	68	72	1 шт.
65229	29	38	40	52	5 шт.	65255	55	48	74	76	1 шт.
65230	30	38	42	54	5 шт.	65260	60	48	80	78	1 шт.
65232	32	38	44	56	5 шт.						



65317 ГОЛОВКА 12 ГРАНЕЙ 3/4" DR

• 12 граней, метрический размер.

АРТИКУЛ	S	A	B	L	Упаковка	АРТИКУЛ	S	A	B	L	Упаковка
65317	17	36	28	50	5 шт.	65333	33	38	46	56	5 шт.
65319	19	36	30	50	5 шт.	65334	34	38	46	58	5 шт.
65321	21	36	32	50	5 шт.	65335	35	42	48	58	5 шт.
65322	22	36	33	50	5 шт.	65336	36	42	50	58	5 шт.
65323	23	36	34	50	5 шт.	65338	38	45	52	60	5 шт.
65324	24	36	35	50	5 шт.	65340	40	45	56	64	1 шт.
65325	25	36	36	50	5 шт.	65341	41	45	56	64	1 шт.
65326	26	36	37	50	5 шт.	65342	42	45	56	64	1 шт.
65327	27	36	38	52	5 шт.	65346	46	48	62	68	1 шт.
65328	28	36	39	52	5 шт.	65350	50	48	68	72	1 шт.
65329	29	38	40	52	5 шт.	65355	55	48	74	76	1 шт.
65330	30	38	42	54	5 шт.	65360	60	48	80	78	1 шт.
65332	32	38	44	56	5 шт.						

22004 ГОЛОВКА TORX

АРТИКУЛ	РАЗМЕР	B	C	L	Упаковка	АРТИКУЛ	РАЗМЕР	B	C	L	Упаковка
22004	1/4" x E4	6.2	14	25	20 шт.	33014	3/8" x E14	16.8	16	28	10 шт.
22005	1/4" x E5	7.2	14	25	20 шт.	33016	3/8" x E16	18.8	16	28	10 шт.
22006	1/4" x E6	8.2	14	25	20 шт.	33018	3/8" x E18	20.8	16	28	10 шт.
22007	1/4" x E7	9	14	25	20 шт.	33020	3/8" x E20	22.8	16	28	10 шт.
22008	1/4" x E8	10.3	14	25	20 шт.	43510	1/2" x E10	13.2	21	38	10 шт.
22010	1/4" x E10	12.5	14	25	20 шт.	43511	1/2" x E11	13.9	21	38	10 шт.
33004	3/8" x E4	7.3	16	28	10 шт.	43512	1/2" x E12	15	21	38	10 шт.
33005	3/8" x E5	8.3	16	28	10 шт.	43514	1/2" x E14	16.7	21	38	10 шт.
33006	3/8" x E6	9.3	16	28	10 шт.	43516	1/2" x E16	18.8	21	38	10 шт.
33007	3/8" x E7	9.8	16	28	10 шт.	43518	1/2" x E18	20.8	21	38	10 шт.
33008	3/8" x E8	11.2	16	28	10 шт.	43520	1/2" x E20	23	21	38	10 шт.
33010	3/8" x E10	13.2	16	28	10 шт.	43522	1/2" x E22	25	21	38	10 шт.
33011	3/8" x E11	13.8	16	28	10 шт.	43524	1/2" x E24	27	21	38	10 шт.
33012	3/8" x E12	14.8	16	28	10 шт.						



36004 ГОЛОВКА TORX ГЛУБОКАЯ

АРТИКУЛ	РАЗМЕР	B	C	L	АРТИКУЛ	РАЗМЕР	B	C	L
36004	3/8" x E4	7.3	18	63	36018	3/8" x E18	20.8	18	63
36005	3/8" x E5	8.3	18	63	47310	1/2" x E10	13.2	21.5	77
36006	3/8" x E6	9.3	18	63	47311	1/2" x E11	13.9	21.5	77
36007	3/8" x E7	9.8	18	63	47312	1/2" x E12	15	21.5	77
36008	3/8" x E8	11.2	18	63	47314	1/2" x E14	16.7	21.5	77
36010	3/8" x E10	13.2	18	63	47316	1/2" x E16	18.8	21.5	77
36011	3/8" x E11	13.8	18	63	47318	1/2" x E18	20.8	21.5	77
36012	3/8" x E12	14.8	18	63	47320	1/2" x E20	23	21.5	77
36014	3/8" x E14	16.8	18	63	47322	1/2" x E22	25	21.5	77
36016	3/8" x E16	18.8	18	63	47324	1/2" x E24	27	21.5	77

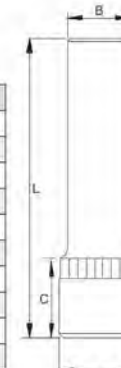

23900 ГОЛОВКА С НАСАДКОЙ PH И SL

АРТИКУЛ	РАЗМЕР	C	L	АРТИКУЛ	РАЗМЕР	C	L
23900	1/4" x PH0	15	37	23840	1/4" x 4.0	15	37
23901	1/4" x PH1	15	37	23855	1/4" x 5.5	15	37
23902	1/4" x PH2	15	37	23865	1/4" x 6.5	15	37
23903	1/4" x PH3	15	37				

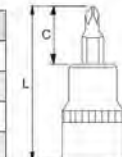

34508 ГОЛОВКА С НАСАДКОЙ SPLINE

АРТИКУЛ	РАЗМЕР	C	L	АРТИКУЛ	РАЗМЕР	C	L
34508	3/8" x M8	18	48	45706	1/2" x M6	17	55
34510	3/8" x M10	18	48	45708	1/2" x M8	17	55
34512	3/8" x M12	18	48	45710	1/2" x M10	17	55
45705	1/2" x M5	17	55	45712	1/2" x M12	17	55

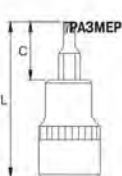

23602 ГОЛОВКА С НАСАДКОЙ HEX

АРТИКУЛ	РАЗМЕР	C	L	Упаковка	АРТИКУЛ	РАЗМЕР	C	L	Упаковка
23602	1/4" x H2	15	37	20 шт.	34709	3/8" x H9	18	48	10 шт.
23603	1/4" x H3	15	37	20 шт.	34710	3/8" x H10	18	48	10 шт.
23604	1/4" x H4	15	37	20 шт.	45604	1/2" x H4	17	55	10 шт.
23605	1/4" x H5	15	37	20 шт.	45605	1/2" x H5	17	55	10 шт.
23606	1/4" x H6	15	37	20 шт.	45606	1/2" x H6	17	55	10 шт.
23607	1/4" x H7	15	37	20 шт.	45607	1/2" x H7	17	55	10 шт.
23608	1/4" x H8	15	37	20 шт.	45608	1/2" x H8	17	55	10 шт.
34703	3/8" x H3	18	48	10 шт.	45609	1/2" x H9	17	55	10 шт.
34704	3/8" x H4	18	48	10 шт.	45610	1/2" x H10	17	55	10 шт.
34705	3/8" x H5	18	48	10 шт.	45612	1/2" x H12	17	55	10 шт.
34706	3/8" x H6	18	48	10 шт.	45614	1/2" x H14	17	55	10 шт.
34707	3/8" x H7	18	48	10 шт.	45617	1/2" x H17	17	55	10 шт.
34708	3/8" x H8	18	48	10 шт.	45619	1/2" x H19	17	55	10 шт.

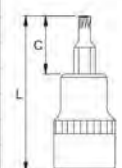

23706 ГОЛОВКА С НАСАДКОЙ TORX ★

Артикул	Размер	B	C	L	Упаковка	Артикул	Размер	B	C	L	Упаковка
23706	1/4" x T6	10.8	15	37	20 шт.	34925	3/8" x T25	13.8	18	48	10 шт.
23707	1/4" x T7	10.8	15	37	20 шт.	34927	3/8" x T27	13.8	18	48	10 шт.
23708	1/4" x T8	10.8	15	37	20 шт.	34930	3/8" x T30	13.8	18	48	10 шт.
23709	1/4" x T9	10.8	15	37	20 шт.	34940	3/8" x T40	15.8	18	48	10 шт.
23710	1/4" x T10	10.8	15	37	20 шт.	34945	3/8" x T45	15.8	18	48	10 шт.
23715	1/4" x T15	10.8	15	37	20 шт.	34947	3/8" x T47	15.8	18	48	10 шт.
23720	1/4" x T20	10.8	15	37	20 шт.	34950	3/8" x T50	15.8	18	48	10 шт.
23725	1/4" x T25	10.8	15	37	20 шт.	34955	3/8" x T55	17.8	18	48	10 шт.
23727	1/4" x T27	10.8	15	37	20 шт.	34960	3/8" x T60	17.8	18	48	10 шт.
23730	1/4" x T30	10.8	15	37	20 шт.	45520	1/2" x T20	13.8	17	55	10 шт.
23740	1/4" x T40	10.8	15	37	20 шт.	45525	1/2" x T25	13.8	17	55	10 шт.
23745	1/4" x T45	10.8	15	37	20 шт.	45527	1/2" x T27	13.8	17	55	10 шт.
23750	1/4" x T50	10.8	15	37	20 шт.	45530	1/2" x T30	13.8	17	55	10 шт.
34908	3/8" x T8	13.8	18	48	10 шт.	45540	1/2" x T40	15.8	17	55	10 шт.
34909	3/8" x T9	13.8	18	48	10 шт.	45545	1/2" x T45	15.8	17	55	10 шт.
34910	3/8" x T10	13.8	18	48	10 шт.	45550	1/2" x T50	17.8	17	55	10 шт.
34915	3/8" x T15	13.8	18	48	10 шт.	45555	1/2" x T55	17.8	17	55	10 шт.
34920	3/8" x T20	13.8	18	48	10 шт.	45560	1/2" x T60	20.8	17	55	10 шт.

23510 ГОЛОВКА С НАСАДКОЙ TORX С ОТВЕРСТИЕМ ★

Артикул	Размер	B	C	L	Упаковка	Артикул	Размер	B	C	L	Упаковка
23510	1/4" x T10H	10.8	15	37	20 шт.	34850	3/8" x T50H	15.8	18	48	10 шт.
23515	1/4" x T15H	10.8	15	37	20 шт.	34855	3/8" x T55H	17.8	18	48	10 шт.
23520	1/4" x T20H	10.8	15	37	20 шт.	34860	3/8" x T60H	17.8	18	48	10 шт.
23525	1/4" x T25H	10.8	15	37	20 шт.	45450	1/2" x T50H	17.8	17	55	10 шт.
23527	1/4" x T27H	10.8	15	37	20 шт.	45455	1/2" x T55H	17.8	17	55	10 шт.
23530	1/4" x T30H	10.8	15	37	20 шт.	45460	1/2" x T60H	20.8	17	55	10 шт.
34840	3/8" x T40H	15.8	18	37	10 шт.	45470	1/2" x T70H	22.5	17	55	10 шт.
34845	3/8" x T45H	15.8	18	48	10 шт.						

24110ТР ГОЛОВКА-БИТА ФИГУРНАЯ TP STAR PLUS ★

• упаковка: 10 шт.

Артикул	Размер	A	L	Артикул	Размер	A	L
24110ТР	1/4" x TP10	12	37	35140ТР	3/8" x TP40	17.9	48
24115ТР	1/4" x TP15	12	37	35145ТР	3/8" x TP45	17.9	48
24120ТР	1/4" x TP20	12	37	35150ТР	3/8" x TP50	17.9	48
24125ТР	1/4" x TP25	12	37	45955ТР	1/2" x TP55	22	55
24127ТР	1/4" x TP27	12	37	45960ТР	1/2" x TP60	22	55
24130ТР	1/4" x TP30	12	37				

22106 ГОЛОВКА ТОРЦЕВАЯ EP STAR PLUS ☉

Артикул	S	A	L	Артикул	S	A	L
22106	1/4" x EP6	11.8	24.8	43320	1/2" x EP20	23.8	38
22107	1/4" x EP7	11.8	24.8	43322	1/2" x EP22	25.8	38
22108	1/4" x EP8	11.8	24.8	43324	1/2" x EP24	27.8	38
33110	3/8" x EP10	16.9	28	43326	1/2" x EP26	30	40
33112	3/8" x EP12	16.9	28	43328	1/2" x EP28	32	40
33114	3/8" x EP14	16.9	28	43330	1/2" x EP30	34	40
33116	3/8" x EP16	20	28	43332	1/2" x EP32	36	40
43318	1/2" x EP18	22.8	38				

22210 ГОЛОВКА ТОРЦЕВАЯ EP STAR PLUS ПЯТИЛУЧЕВАЯ ☉

• Упаковка: 10 шт.

Артикул	S	A	B	C	L	Упаковка
22210	1/4" x 10EPR	14.5	13	12.5	25	10 шт.

1388 ГОЛОВКА ТОРЦЕВАЯ КОРОТКАЯ, 3/8" X 15 MM

• Характеристики: 3/8" Dr. x 15 мм, длина 19 мм.
• Специальная форма с гладким торцом рабочей стороны.

3743 ПЕРЕХОДНИК ДЛЯ БИТ С КВАДРАТНЫМ ХВОСТОВИКОМ

Артикул	ПОСА-ДОЧНЫЙ КВАДРАТ	ШЕСТ-ИГРАННИК	Длина	Артикул	ПОСА-ДОЧНЫЙ КВАДРАТ	ШЕСТ-ИГРАННИК	Длина
3743	1/4"	1/4"	26.4 мм	3051	3/8"	10 мм	28.8 мм
3054	3/8"	8 мм	29.5 мм	3052	1/2"	10 мм	37.8 мм
3053	1/2"	8 мм	38 мм				

45530120 ГОЛОВКА С НАСАДКОЙ УДЛИНЕННАЯ TORX, HEX, SPLINE (120 мм)

Артикул	Размер	C	L	Артикул	Размер	C	L
45530120	1/2" x T30	82	120	45608120	1/2" x H8	82	120
45540120	1/2" x T40	82	120	45610120	1/2" x H10	82	120
45545120	1/2" x T45	82	120	45705120	1/2" x M5	82	120
45550120	1/2" x T50	82	120	45706120	1/2" x M6	82	120
45555120	1/2" x T55	82	120	45708120	1/2" x M8	82	120
45560120	1/2" x T60	82	120	45710120	1/2" x M10	82	120
45605120	1/2" x H5	82	120	45712120	1/2" x M12	82	120
45606120	1/2" x H6	82	120	45714120	1/2" x M14	82	120
45607120	1/2" x H7	82	120				

45540200 ГОЛОВКА С НАСАДКОЙ ДЛИННАЯ (200 мм)

Артикул	Размер	C	L	Артикул	Размер	C	L
45540200	1/2" x T40	162	200	45612200	1/2" x H12	162	200
45545200	1/2" x T45	162	200	45708200	1/2" x M8	162	200
45550200	1/2" x T50	162	200	45710200	1/2" x M10	162	200
45555200	1/2" x T55	162	200	45712200	1/2" x M12	162	200
45560200	1/2" x T60	162	200	45714200	1/2" x M14	162	200
45570200	1/2" x T70	162	200	45808200	1/2" x RM8	162	200
45605200	1/2" x H5	162	200	45809200	1/2" x RM9	162	200
45606200	1/2" x H6	162	200	45810200	1/2" x RM10	162	200
45607200	1/2" x H7	162	200	45812200	1/2" x RM12	162	200
45608200	1/2" x H8	162	200	45813200	1/2" x RM13	162	200
45610200	1/2" x H10	162	200	45814200	1/2" x RM14	162	200

5329 КОМПЛЕКТ ГОЛОВОК С НАСАДКОЙ 1/2" (22 ед.)

• Размеры: ★ 1/2" DR. T40, T45, T50, T55, T60, T70
● H5, H6, H7, H8, H10, H12
● M8, M10, M12, M14.
★ RM8, RM9, RM10, RM12, RM13, RM14.
• Общая длина: 200 мм.

5305 НАБОР ГОЛОВОК И БИТ 1/4" (18 ЕД.)

• В комплекте:
1 шт. - многофункциональный торцевой ключ.
4 шт. - головки под ключ 1/4": 7, 8, 10, 12 мм.
1 шт. - удлинитель 3/8" x 75 мм.
1 шт. - адаптер 1/4".
1 шт. - адаптер для бит 1/4".
5 шт. - биты шестигранные: 2, 3, 4, 5, 6.
2 шт. - биты шлицевые: 3, 4.
3 шт. - биты Phillips: 1, 2, 3.

3605 НАБОР ГОЛОВОК ШАРНИРНЫХ 3/8" (10 ЕД.)

• Набор удобен для выполнения различных работ при обслуживании транспортных средств и промышленного оборудования. Головки с шарнирами, предназначенные под ключ 3/8", позволяют выполнять работы в узких и труднодоступных местах.
• В комплекте: 10, 11, 12, 13, 14, 15, 16, 17, 18, 19 мм.

3439 НАБОР ГОЛОВОК СО СКВОЗНЫМ ОТВЕРСТИЕМ (14 ЕД.)

• В комплекте:
• 10 ед. головок: 10, 11, 12, 13, 14, 15, 16, 17, 18, 19 мм
• 2 ед. адаптеры под ключ 3/8", 1/4" Dr.
• 1 ед. - удлинитель
• 1 ед. - трещотка с реверсивным механизмом 72 зуба.

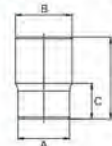
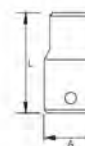
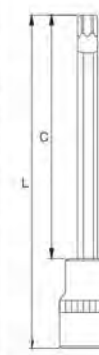
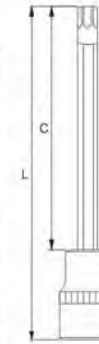



4179 ГОЛОВКА ДЛЯ СВЕЧИ ЗАЖИГАНИЯ МАГНИТНАЯ

- Головка изготовлена из закаленной хром-ванадиевой стали, оснащена встроеным магнитом, который служит для фиксации свечи в головке.
- Применяется для работы со свечами зажигания двигателей внутреннего сгорания.

Артикул	РАЗМЕР	ТИП	Упаковка	Артикул	РАЗМЕР	ТИП	Упаковка
4179	3/8" Dr. x 14 мм	12 граней	10 шт.	1816	3/8" Dr. x 21 мм	12 граней	10 шт.
1815	3/8" Dr. x 16 мм	12 граней	10 шт.	1817	1/2" Dr. x 16 мм	12 граней	10 шт.
4569	3/8" Dr. x 18 мм	12 граней	10 шт.	1818	1/2" Dr. x 21 мм	12 граней	10 шт.



4730 ГОЛОВКА ДЛЯ СВЕЧИ ЗАЖИГАНИЯ (С ПРУЖИННЫМ ФИКСАТОРОМ)

- Три пружинных фиксатора предназначены для надежной фиксации свечи в головке.
- Не магнитная, предотвращает повреждение свечей зажигания во время работы с ними.
- Залатентованный.

Артикул	РАЗМЕР	ТИП	Упаковка
4730	3/8" x 14 мм	12 граней	10 шт.
4812	3/8" x 16 мм	12 граней	10 шт.
4813	3/8" x 21 мм	12 граней	10 шт.
4814	1/2" x 16 мм	12 граней	10 шт.
4815	1/2" x 21 мм	12 граней	10 шт.



36514 ТОРЦЕВАЯ ГОЛОВКА ДЛЯ СВЕЧИ ЗАЖИГАНИЯ

- Головка изготовлена из закаленной хром-ванадиевой стали, оснащена резиновой вставкой, которая служит для фиксации свечи в головке.

Артикул	РАЗМЕР	ВИД	Упаковка	Артикул	РАЗМЕР	ВИД	Упаковка
36514	3/8" x 14 мм	12 граней	10 шт.	46514	1/2" x 14 мм	12 граней	10 шт.
36516	3/8" x 16 мм	6 граней	10 шт.	46516	1/2" x 16 мм	6 граней	10 шт.
36521	3/8" x 21 мм	6 граней	10 шт.	46521	1/2" x 21 мм	6 граней	10 шт.



1539 ТОРЦЕВАЯ ГОЛОВКА ДЛЯ СВЕЧИ ЗАЖИГАНИЯ ГЛУБОКАЯ

Артикул	РАЗМЕР	ДЛИНА	ВИД	Упаковка
1539	под ключ 3/8" x 14 мм (12 граней)	250 мм	12 граней	12 шт.
1540	под ключ 3/8" x 16 мм (12 граней)	250 мм	12 граней	12 шт.



4389 ГОЛОВКА СВЕЧНАЯ СПЕЦИАЛЬНАЯ С ШАРНИРОМ

- Оснащен специальной листовой пружиной с тремя лепестками для захвата свечи зажигания.
- Карданный шарнир обеспечивает безотказную работу при отклонении от продольной оси до 30°.

Артикул	РАЗМЕР	ДЛИНА	ТИП	Упаковка
4389	3/8" X 14 мм	95 мм	12 граней	10 шт.
4389L	3/8" X 14 мм	308 мм	12 граней	10 шт.
4390S	3/8" X 16 мм	97 мм	12 граней	10 шт.
4390	3/8" X 16 мм	310 мм	12 граней	10 шт.



H304S КОМПЛЕКТ ТОРЦЕВЫХ ГОЛОВOK 3/8" ДЛЯ СВЕЧЕЙ ЗАЖИГАНИЯ (С ПРУЖИННЫМ ФИКСАТОРОМ)

- В комплекте: 2 головки для свечей зажигания 3/8" x 12PТ, размером 14, 16 мм.
- 2 удлинителя с фиксатором 3/8", размером 3", 10".



3905 КОМПЛЕКТ ТОРЦЕВЫХ ГОЛОВOK ДЛЯ СВЕЧЕЙ ЗАЖИГАНИЯ (МАГНИТНЫХ)

- 1 ед. - Трещотка с поворотной головкой 3/8"
- 2 ед. - Удлинитель 1-3/4" и 3"
- 2 ед. - Торцевая головка 16 мм и 21мм. с пружинным фиксатором.

3905A КОМПЛЕКТ ТОРЦЕВЫХ ГОЛОВOK ДЛЯ СВЕЧЕЙ ЗАЖИГАНИЯ (С ПРУЖИННЫМ ФИКСАТОРОМ)

- 1 ед. - Трещотка с поворотной головкой 3/8"
- 2 ед. - Удлинитель 1-3/4" и 3"
- 2 ед. - Торцевая головка 16 мм и 21мм. с пружинным фиксатором.



5505 НАБОР ДЛЯ ЗАМЕНЫ СВЕЧЕЙ ЗАЖИГАНИЯ С МАГНИТНЫМИ ГОЛОВКАМИ (6 ПРЕДМЕТОВ)

- Трещотка с поворотной головкой 3/8" - 1 шт.
- Магнитные головки 3/8" - 2 шт. (14, 16 мм.)
- Удлинитель 3/8" - 3 шт. (1-3/4", 3", 10").

5505A НАБОР ДЛЯ ЗАМЕНЫ СВЕЧЕЙ ЗАЖИГАНИЯ С ПРУЖИННЫМИ ГОЛОВКАМИ (6 ПРЕДМЕТОВ)

- Трещотка с поворотной головкой 3/8" - 1 шт.
- Головки с пружинным фиксатором 3/8" - 2 шт. (14, 16 мм.)
- Удлинитель 3/8" - 3 шт. (1-3/4", 3", 10").

4623 НАБОР ГОЛОВOK С ФИКСИРОВАННЫМ УСИЛИЕМ ЗАТЯЖКИ ДЛЯ СВЕЧЕЙ ЗАЖИГАНИЯ (3 ЕД.)

- Используется с ключом 3/8".
- Применяется для затяжки с точно заданным усилием во время установки свечей зажигания.
- 3/8" x 14 мм: ф. 19.6/19 Нм
- 3/8" x 16 мм: ф. 20.8/20 Нм
- 3/8" x 21 мм: ф. 27.8/25 Нм



3303 НАБОР ТОРЦЕВЫХ ГОЛОВOK С НАСАДКОЙ TORX 5 ГРАНЕЙ (9 ЕД.)

- Размеры: под ключ 1/4" Dr. TS10H, TS15H, TS20H, TS25H, TS27H, TS30H, TS40H, TS45H, TS50H.
- Материал: S2
- Предназначен для болтов нового типа с пятигранной головкой.
- Применение: насосы топливной системы автомобилей Mercedes; электронная система управления устойчивостью грузового автомобиля (например, Atego, Actros); противоугонная система EWS3 на автомобилях ROVER 75 и MG ZT.



H407M НАБОР ТОРЦЕВЫХ ГОЛОВOK С НАСАДКОЙ SPLINE 1/2" (7 ЕД.)

- В комплекте: M5, M6, M8, M10, M12, M14, M16H



H308H НАБОР ГОЛОВOK С НАСАДКОЙ HEX 3/8" (8 ЕД.)

- В комплекте: H3, H4, H5, H6, H7, H8, H9, H10



H409H НАБОР ТОРЦЕВЫХ ГОЛОВOK С НАСАДКОЙ HEX 1/2" (9 ЕД.)

- В комплекте: H4, H5, H6, H7, H8, H9, H10, H12, H14



3902 НАБОР ТОРЦЕВЫХ ГОЛОВOK С НАСАДКОЙ TORX С ОТВЕРСТИЕМ (11 ЕД.)

- Головки изготовлены из закаленной хром-ванадиевой стали.
- Полированная поверхность.
- В набор входит планка для крепления и хранения головок.
- Размеры: под ключ 1/4" Dr. T-10H, T-15H, T-20H, T-25H, T-27H и T-30H.
- под ключ 3/8" Dr. T-40H, T-45H, T-50H, T-55H, T-60H.



H211T НАБОР ГОЛОВOK С НАСАДКОЙ TORX 1/4" (11 ЕД.)

- Комплектация: T6, T7, T8, T9, T10, T15, T20, T25, T27, T30, T40.



H308T НАБОР ГОЛОВOK С НАСАДКОЙ TORX 3/8" (8 ЕД.)

- В комплекте: T15, T20, T25, T27, T30, T40, T45, T50



H409T НАБОР ТОРЦЕВЫХ ГОЛОВOK С НАСАДКОЙ TORX 1/2" (9 ЕД.)

- В комплекте: T20, T25, T27, T30, T40, T45, T50, T55, T60



7002 НАБОР ГОЛОВOK С НАСАДКОЙ TORX PLUS 1/4" (11 ЕД.)

- Комплектация: 1/4" Dr. TP10, TP15, TP20, TP25, TP27, TP30.
- 3/8" Dr. TP40, TP45, TP50.
- 1/2" Dr. TP55, TP60.





3901 НАБОР ТОРЦЕВЫХ ГОЛОВОК TORX (10 ЕД.)

- Головки изготовлены из закаленной хром-ванадиевой стали.
- Полированная поверхность.
- В набор входит планка для крепления и хранения головок.
- Размеры: под ключ 1/4" Dr. - E4, E5, E6, E7, E8; под ключ 3/8" - E10, E12, E14, E16, E18.



H409E НАБОР ТОРЦЕВЫХ ГОЛОВОК TORX 1/2" (9 ЕД.)

- В комплекте: E10, E11, E12, E14, E16, E18, E20, E22, E24.



H414E НАБОР ГОЛОВОК TORX 1/4", 3/8", 1/2" E4-E24 (14 ЕД.)

- Комплектация: 5 предметов - 1/4" Dr. E4, E5, E6, E7, E8. 4 предмета - 3/8" Dr. E10, E11, E12, E14. 5 предметов - 1/2" Dr. E16, E18, E20, E22, E24.



H311E НАБОР ГОЛОВОК ГЛУБОКИХ 3/8" (11 ЕД.)

- Присоединительный квадрат 3/8"
- Комплектация: 3/8" DR, E4, E5, E6, E7, E8, E10, E11, E12, E14, E16, E18.
- Длина головки: 63 мм.



H409EL НАБОР ГОЛОВОК ГЛУБОКИХ 1/2" (9 ЕД.)

- Присоединительный квадрат 1/2"
- Комплектация: E10, E11, E12, E14, E16, E18, E20, E22, E24.
- Длина головки: 76 мм.



H213M НАБОР ГОЛОВОК 1/4" (13 ЕД. 6 ГРАНЕЙ)

- В комплекте: 4, 4.5, 5, 5.5, 6, 7, 8, 9, 10, 11, 12, 13, 14 мм.
- Под ключ 1/4" x 6 граней.
- Длина: 25 мм.



T213M НАБОР ГОЛОВОК 1/4" (13 ЕД., 12 ГРАНЕЙ)

- Аналогично набору JTC-H213M
- Под ключ 1/4" x 12 граней



H211M НАБОР ТОРЦЕВЫХ ГОЛОВОК ГЛУБОКИХ 1/4" (11 ЕД.)

- В комплекте: 11 ед. головки 1/4": 4, 5, 5.5, 6, 7, 8, 9, 10, 11, 12, 13 мм
- В набор входит планка для крепления и хранения головок.
- Длина головки: 50 мм
- Шестигранник.



H306M НАБОР ТОРЦЕВЫХ ГОЛОВОК СРЕДНЕЙ ГЛУБИНЫ 3/8" (6 ЕД.)

- Размеры: 8, 10, 11, 12, 13, 14 мм
- Длина головки: 46 мм
- Конструкция средней глубины позволяет работать в узких и труднодоступных местах.
- Шестигранник.



H312M НАБОР ТОРЦЕВЫХ ГОЛОВОК ГЛУБОКИХ 3/8" 6ГР. 8-19ММ (12 ЕД.)

- В комплекте: 12 ед. -голки 3/8": 8, 9, 10, 11, 12, 13, 14, 15, 16, 17, 18, 19 мм
- Длина головки: 63 мм
- Шестигранник.



T312M НАБОР ТОРЦЕВЫХ ГОЛОВОК ГЛУБОКИХ 3/8" 12ГР. 8-19ММ (12 ЕД.)

- Комплектация: 12 предметов - 3/8" Dr. 8, 9, 10, 11, 12, 13, 14, 15, 16, 17, 18, 19 мм.
- Длина головки: 63 мм.
- 12 граней.

H410M НАБОР ТОРЦЕВЫХ ГОЛОВОК ГЛУБОКИХ 1/2" (10 ЕД.)

- В комплекте: 10 ед. головки 1/2": 10, 11, 12, 13, 14, 17, 19, 21, 22, 24 мм
- Длина головки: 76 мм
- Шестигранник.



T410M НАБОР ТОРЦЕВЫХ ГОЛОВОК ГЛУБОКИХ 12 ГРАНЕЙ 1/2" (10 ЕД.)

- В комплекте 10 головок: головки 1/2" 10, 11, 12, 13, 14, 17, 19, 21, 22, 24 мм
- Длина головки: 76 мм
- 12 граней.



H416M НАБОР ТОРЦЕВЫХ ГОЛОВОК 1/2" 6ГР. 10-32ММ (16 ЕД.)

- Комплектация: 16 предметов - 1/2" Dr. 10, 11, 12, 13, 14, 15, 16, 17, 18, 19, 21, 22, 24, 27, 30, 32 мм.
- Длина головки: 10-24 мм - 38 мм, 27-32 мм - 42 мм.
- Шесть граней.



T416M НАБОР ТОРЦЕВЫХ ГОЛОВОК 1/2" 12ГР. 10-32ММ (16 ЕД.)

- Комплектация: 16 предметов - 1/2" Dr. 10, 11, 12, 13, 14, 15, 16, 17, 18, 19, 21, 22, 24, 27, 30, 32 мм.
- Длина головки: 10-24 мм - 38 мм, 27-32 мм - 42 мм.
- 12 граней.



6672 НАБОР ГОЛОВОК EP 1/2" (6 ЕД.)

- Головки специализированные, EP-тип.
- Комплектация: 10, 12, 14, 16, 18, 20 EP.
- Длина головки 38 мм.



7006 НАБОР ГОЛОВОК EP (15 ЕД.)

- Комплектация: 1/4" Dr. EP6, EP7, EP8. 3/8" Dr. EP10, EP12, EP14, EP16. 1/2" Dr. EP18, EP20, EP22, EP24, EP26, EP28, EP30, EP32.



H615M НАБОР ТОРЦЕВЫХ ГОЛОВОК 3/4" (15 ЕД.)

- В комплекте: 1 ед. трещоточная рукоятка 500 мм
- 1 ед. вороток с плавающей головкой 450 мм
- 1 ед. удлинитель 100 мм (4")
- 1 ед. удлинитель 200 мм (8")
- 10 ед. головки (6 граней): 22, 24, 27, 30, 32, 36, 38, 41, 46, 50 мм.



H621M НАБОР ТОРЦЕВЫХ ГОЛОВОК 3/4" (21 ЕД.)

- В комплекте: 1 шт. - трещоточная рукоятка 500 мм
- 1 шт. - вороток с плавающей головкой 450 мм
- 1 шт. - удлинитель 100 мм (4")
- 1 шт. - удлинитель 200 мм (8")
- головки брт (16 ед.): 19, 21, 22, 23, 24, 26, 27, 29, 30, 32, 35, 36, 38, 41, 46, 50 мм.

T615M НАБОР ТОРЦЕВЫХ ГОЛОВОК 3/4" 12 ГРАНЕЙ (15 ЕД.)

- В комплекте: Трещоточная рукоятка 500 мм-1 шт. Т-образный вороток с плавающей головкой 450 мм-1 шт. Удлинитель 100 мм (4")-1 шт. Удлинитель 200 мм (8")-1 шт. Головки 12 граней -10 шт. 22, 24, 27, 30, 32, 36, 38, 41, 46, 50 мм.



H816M НАБОР ТОРЦЕВЫХ ГОЛОВОК 1" (16 ЕД.)

- В комплекте: 1 ед. трещоточная головка 200 мм
- 1 ед. Т-образная головка 79 мм
- 1 ед. универсальная рукоятка 550 мм
- 1 ед. удлинитель 200 мм (8")
- 1 ед. удлинитель 400 мм (16")
- 11 ед. головки (6 граней): 36, 38, 41, 46, 50, 54, 55, 58, 60, 63, 65 мм





7726 НАБОР ГОЛОВОК МИНИ И БИТ 1/4"
(51 ЕД.)

- Комплектация:
- 13 шт. 1/4" DR головок для трещоточного ключа hex x 17 мм:
- 4, 4.5, 5, 5.5, 6, 7, 8, 9, 10, 11, 12, 13, 14 мм
- 33 шт. 1/4" DR биты для трещотки:
- 8 шт.: T8, T10, T15, T20, T25, T27, T30, T40
- 8 шт.: T8H, T10H, T15H, T20H, T25H, T27H, T30H, T40H
- 5 шт.: H2, H3, H4, H5, H6
- 4 шт.: PH0, PH1, PH2, PH3
- 4 шт.: FD3, FD4, FD5.5, FD7
- 3 шт.: PZ1, PZ2, PZ3
- 1 шт.: 1/4" бита=1/4" DR. (адаптер)
- 1 шт. 1/4" карданный переходник
- 1 шт. 1/4" держатель для бит 60 мм
- 2 шт. 1/4" удлинитель 2", 4"
- 1 шт. ключ трещотка шарнирный + держатель для бит с трещоткой 250 мм



ИНСТРУКЦИЯ



H223S НАБОР ГОЛОВОК 1/4" (23 ЕД.)

- В комплекте:
- 13 ед. головка 1/4": 5/32", 3/16", 7/32", 1/4", 9/32", 5/16", 11/32", 3/8", 13/32", 7/16", 15/32", 1/2", 8 мм
- 4 ед. головка с насадкой TORX 1/4": T-20, T-25, T-30, T-40.
- 2 ед. удлинитель 1/4": 2", 4".
- 1 ед. вороток с шарниром 1/4".
- 1 ед. вороток с плавающей головкой 1/4".
- 1 ед. трещотка 1/4".
- 1 ед. карданный переходник 1/4".



H223B НАБОР ГОЛОВОК 1/4" (23 ЕД.)

- В комплекте:
- 13 ед. головка 1/4": 4, 4.5, 5, 5.5, 6, 7, 8, 9, 10, 11, 12, 13 мм, 1/4".
- 4 ед. головка с насадкой TORX 1/4": T-20, T-25, T-30, T-40.
- 2 ед. удлинитель 1/4": 2", 4".
- 1 ед. вороток с шарниром 1/4".
- 1 ед. вороток с плавающей головкой 1/4".
- 1 ед. трещотка 1/4".
- 1 ед. карданный переходник 1/4".



H224B НАБОР ГОЛОВОК ТОРЦЕВЫХ ШЕСТИ- И 12-ГРАННЫХ СТАНДАРТНЫХ И ГЛУБОКИХ СМЕННЫХ, 1/4" DR. (24 ПРЕДМЕТА)

- Комплектация:
- 9 предметов - головки торцевые 12-гранные 1/4" Dr. 4, 5, 6, 7, 8, 9, 10, 11, 12 мм.
- 9 предметов - головки торцевые шестигранные глубокие 1/4" Dr. 6, 7, 8, 9, 10, 11, 12, 13, 14 мм.
- 1/4" Dr. удлинители 2" и 4" - 2 предмета.
- 1/4" Dr. вал гибкий удлинительный 6" - 1 предмет.
- 1/4" Dr. Т-образный Вороток со скользящим стержнем - 1 предмет.
- 1/4" Dr. отвёртка - 1 предмет.
- 1/4" Dr. Вороток с храповым механизмом (трещоткой) 72 зубца - 1 предмет.

H224B1 НАБОР ГОЛОВОК ТОРЦЕВЫХ ШЕСТИГРАННЫХ СТАНДАРТНЫХ И ГЛУБОКИХ СМЕННЫХ, 1/4" DR. (24 ПРЕДМЕТА)

- Комплектация:
- 9 предметов - головки торцевые шестигранные 1/4" Dr. 4, 5, 6, 7, 8, 9, 10, 11, 12 мм.
- 9 предметов - головки торцевые шестигранные глубокие 1/4" Dr. 6, 7, 8, 9, 10, 11, 12, 13, 14 мм.
- 1/4" Dr. удлинители 2" и 4" - 2 предмета.
- 1/4" Dr. вал гибкий удлинительный 6" - 1 предмет.
- 1/4" Dr. Т-образный Вороток со скользящим стержнем - 1 предмет.
- 1/4" Dr. отвёртка - 1 предмет.
- 1/4" Dr. Вороток с храповым механизмом (трещоткой) 72 зубца - 1 предмет.

H4137 НАБОР ГОЛОВОК 1/2" (137 ЕД.)

- 1 ед. - металлический шкаф • 137 ед. головок 1/2":

Артикул	РАЗМЕР x КОЛИЧЕСТВО		
H4137 (6РТ.)	10 мм x 10 шт	16 мм x 10 шт	24 мм x 8 шт
	11 мм x 10 шт	17 мм x 10 шт	27 мм x 7 шт
	12 мм x 10 шт	19 мм x 10 шт	29 мм x 5 шт
T4137 (12РТ.)	13 мм x 10 шт	21 мм x 9 шт	30 мм x 5 шт
	14 мм x 10 шт	22 мм x 8 шт	32 мм x 5 шт
	15 мм x 10 шт		

H4137L НАБОР ГОЛОВОК ГЛУБОКИХ 1/2" (137 ЕД.)

- 1 ед. - металлический шкаф • 137 ед. головок глубокие 1/2":

Артикул	РАЗМЕР x КОЛИЧЕСТВО		
H4137L (6РТ.)	10 x 10	16 x 10	24 x 8
	11 x 10	17 x 10	27 x 7
	12 x 10	19 x 10	29 x 5
T4137L (12РТ.)	13 x 10	21 x 9	30 x 5
	14 x 10	22 x 8	32 x 5
	15 x 10		

H247M НАБОР ГОЛОВОК УНИВЕРСАЛЬНЫЙ 1/4" (47 ЕД.)

- В комплекте:
- 13 ед. головка 1/4": 4, 4.5, 5, 5.5, 6, 7, 8, 9, 10, 11, 12, 13, 14 мм
- 4 ед. головка удлиненная 1/4": 8, 10, 12, 13 мм (50 мм)
- 9 ед. головка с насадкой TORX 1/4": T10, T15, T20, T25, T27, T30, T40, T45, T50.
- 3 ед. головка с насадкой BL 1/4": 4, 5.5, 6.5 мм
- 3 ед. головка с насадкой PH 1/4": PH.1, PH.2, PH.3.
- 6 ед. головка с насадкой HEX 1/4": 3, 4, 5, 6, 7, 8 мм.
- 3 ед. ключ шестигранный 1.5, 2, 2.5 мм.
- 1 ед. трещотка 1/4".
- 1 ед. удлинитель 2", 4".
- 1 ед. вороток с плавающей головкой 1/4".
- 1 ед. карданный переходник 1/4".
- 1 ед. вороток 1/4".

H322B НАБОР ГОЛОВОК 3/8" (22 ЕД.)

- В комплекте:
- 16 ед. головка 3/8": 6, 7, 8, 9, 10, 11, 12, 13, 14, 15, 16, 17, 18, 19, 21, 22 мм.
- 2 ед. удлинитель 3/8": 3", 6".
- 1 ед. вороток с шарниром 3/8".
- 1 ед. вороток с плавающей головкой 3/8".
- 1 ед. трещотка 3/8".
- 1 ед. карданный переходник 3/8".

H424B НАБОР ГОЛОВОК 1/2" (24 ЕД., 6 ГРАНЕЙ)

- В комплекте:
- 18 ед. головка 1/2": 10, 11, 12, 13, 14, 15, 16, 17, 18, 19, 21, 22, 23, 24, 27, 29, 30, 32 мм.
- 2 ед. удлинитель 1/2": 5", 10".
- 1 ед. вороток с шарниром 1/2".
- 1 ед. вороток с плавающей головкой 1/2".
- 1 ед. трещоточная рукоятка 1/2".
- 1 ед. карданный переходник 1/2".

T424B НАБОР ГОЛОВОК 1/2" (24 ЕД., 12 ГРАНЕЙ)

- В комплекте:
- 18 ед. головка 1/2": 10, 11, 12, 13, 14, 15, 16, 17, 18, 19, 21, 22, 23, 24, 27, 29, 30, 32 мм.
- 2 ед. удлинитель 1/2": 5", 10".
- 1 ед. вороток с шарниром 1/2".
- 1 ед. вороток с плавающей головкой 1/2".
- 1 ед. трещотка 1/2" рукоятка 1/2".
- 1 ед. карданный переходник 1/2".

H123C НАБОР ИНСТРУМЕНТОВ УНИВЕРСАЛЬНЫЙ (123 ЕД.)

- В комплекте:
- 12 ед. головки ММ 1/4": 4, 4.5, 5, 5.5, 6, 7, 8, 9, 10, 11, 12, 13 мм
- 12 ед. головки IN 1/4": 5/32", 3/16", 7/32", 1/4", 9/32", 5/16", 11/32", 3/8", 13/32", 7/16", 15/32", 1/2"
- 10 ед. головка 3/8": 8, 9, 10, 11, 12, 13, 14, 15, 16, 17 мм
- 13 ед. головка 1/2": 14, 15, 16, 17, 18, 19, 21, 22, 23, 24, 27, 30, 32 мм
- 7 ед. головка глубокая 1/4": 6, 7, 8, 9, 10, 11, 12 мм
- 4 ед. головка глубокая 3/8": 10, 12, 13, 14 мм
- 4 ед. головка глубокая 1/2": 14, 17, 19, 21 мм
- 5 ед. головка с насадкой TORX 1/4": E4, E5, E6, E7, E8
- 5 ед. головка с насадкой TORX 3/8": E10, E12, E14, E16, E18
- 6 ед. головка с насадкой TORX 1/4": T10, T15, T20, T25, T27, T30
- 5 ед. головка с насадкой TORX 3/8": T40, T45, T50, T55, T60
- 6 ед. головка с насадкой HEX 1/4": H3, H4, H5, H6, H7, H8
- 3 ед. головка с насадкой PH 1/4": PH1, PH2, PH3
- 3 ед. головка с насадкой BL 1/4": 4, 5.5, 6.5 мм
- 2 ед. удлинитель 1/4": 2", 4"
- 2 ед. удлинитель 3/8": 1-3/4", 6"
- 2 ед. удлинитель 1/2": 3", 10"
- 2 ед. головка для свечей зажигания 3/8": 16, 21 мм
- 3 ед. трещотка: 1/4", 3/8", 1/2" Dr.
- 3 ед. карданный переходник 1/4", 3/8", 1/2" Dr.
- 1 ед. вороток с шарниром 1/2" Dr.
- 2 ед. адаптер: 3/8" (F) x 1/4" (M), 1/2" (F) x 3/8" (M),
- 10 ед. ключ комбинированный:
- 8, 9, 10, 11, 12, 13, 14, 15, 17, 19 мм.
- 1 ед. кейс пластиковый.





H085C НАБОР ИНСТРУМЕНА 1/4", 1/2" (85 ЕД.)

- 13 шт. Головка торцевая 1/4", 6 граней: 4, 4.5, 5, 5.5, 6, 7, 8, 9, 10, 11, 12, 13, 14 мм.
- 4 шт. Головка с насадкой HEX 1/4": 3, 4, 5, 6 мм.
- 6 шт. Головка с насадкой TORX 1/4": T8, T10, T15, T20, T25, T30.
- 3 шт. Головка с шлицевой насадкой 1/4": 4, 5.5, 6.5 мм.
- 2 шт. Головка с насадкой PH 1/4": PH1, PH2.
- 2 шт. Насадка PZ 1/4": PZ1, PZ2.
- 1 шт. Трещотка 1/4" (резиновая ручка).
- 2 шт. Удлинитель 1/4": 50 мм и 100 мм.
- 1 шт. Кардан 1/4" дюйма.
- 1 шт. Вороток-отвертка 1/4" 150 мм.
- 1 шт. Вороток 1/4" с плавающей головкой 115 мм.
- 1 шт. Гибкий вал 1/4".
- 1 шт. адаптер 1/4".
- 12 шт. Головка торцевая 1/2", 6 граней: 14, 15, 16, 17, 18, 19, 20, 21, 22, 23, 24, 27, 30, 32 мм.
- 1 шт. Свечная головка, 12 граней 1/2": 14 мм.
- 2 шт. Свечная головка, 6 граней 1/2": 16 мм и 21 мм.
- 1 шт. Трещотка 1/2" (резиновая ручка), 72 зубца.
- 2 шт. Удлинитель 1/2" 125 мм и 250 мм.
- 1 шт. Кардан 1/2".
- 1 шт. Держатель бит 1/2" x 5/16".
- 15 шт. 5/16 биты: (дл. 30 мм).
- 4 шт. HEX: 8, 10, 12, 14 мм.
- 4 шт. TORX: T40, T45, T50, T55.
- 3 шт. SL: 8, 10, 12 мм.
- 2 шт. PH: PH3, PH4.
- 2 шт. PZ: PZ3, PZ4.
- 1 шт. Переходник 3/8" (F) x 1/2" (M) с отверстием.
- 11 шт. Ключ рожково-накидной: 8, 10, 11, 12, 13, 14, 15, 16, 17, 19, 22 мм.



H110B НАБОР ИНСТРУМЕНА 1/4", 1/2" (110 ЕД.)

- 13 шт. Головка торцевая, 6 граней 1/4": 4, 4.5, 5, 5.5, 6, 7, 8, 9, 10, 11, 12, 13, 14 мм.
- 8 шт. Головка торцевая длинная, 6 граней 1/4": 6, 7, 8, 9, 10, 11, 12, 13 мм.
- 5 шт. Головка торцевая 1/4": E4, E5, E6, E7, E8 мм.
- 4 шт. Головка с насадкой HEX 1/4": 3, 4, 5, 6 мм.
- 7 шт. Головка с насадкой TORX 1/4": T8, T10, T15, T20, T25, T27, T30.
- 3 шт. Головка с шлицевой насадкой 1/4": 4, 5.5, 6.5 мм.
- 2 шт. Головка с насадкой PH 1/4": PH1, PH2.
- 2 шт. Насадка PZ 1/4": PZ1, PZ2.
- 1 шт. Трещотка (силовая) 1/4" 36 зубцов (резиновая ручка).
- 1 шт. Удлинитель 1/4" 50 мм.
- 1 шт. Удлинитель 1/4" 100 мм.
- 1 шт. Удлинитель гибкий 150 мм.
- 1 шт. Вороток 1/4" с плавающей головкой 115 мм.
- 1 шт. Кардан 1/4".
- 1 шт. Вороток-отвертка 1/4" 150 мм.
- 4 шт. Короткие шестигранные: 1.27, 1.5, 2, 2.5 мм.
- 17 шт. Головка торцевая, 6 граней, 1/2": 10-22, 24, 27, 30, 32 мм.
- 5 шт. Головка торцевая длинная, 12 граней, 1/2": 14, 15, 17, 19, 22 мм.
- 8 шт. Головка торцевая 1/2": E10, E11, E12, E14, E16, E18, E20, E24.
- 1 шт. Свечная головка, 12 граней 1/2": 14 мм.
- 2 шт. Свечная головка, 6 граней 1/2": 16 мм и 21 мм.
- 16 шт. 5/16 биты: (S2, дл. 30 мм).
- 4 шт. HEX: 8, 10, 12, 14 мм.
- 5 шт. TORX: T40, T45, T50, T55, T60.
- 2 шт. PH: PH3, PH4.
- 2 шт. PZ: PZ3, PZ4.
- 3 шт. Шлиц: 8, 10, 12 мм.
- 1 шт. Трещотка 1/2" силовая (резиновая ручка), 72 зубца.
- 2 шт. Удлинитель 1/2" 125 мм и 250 мм.
- 1 шт. Держатель бит 1/2" x 5/16".
- 1 шт. Переходник 3/8" (F) x 1/2" (M) с отверстием.
- 1 шт. Кардан 1/2".



H096B НАБОР ИНСТРУМЕНА 1/4", 1/2" 6-ТИ (96 ЕД.)

- 13 шт. головки 1/4" (6PT): 4, 4.5, 5, 5.5, 6, 7, 8, 9, 10, 11, 12, 13, 14 мм.
- 8 шт. головки глубокие 1/4" (6PT): 6, 7, 8, 9, 10, 11, 12, 13 мм.
- 17 шт. головки 1/2" (6PT): 10, 11, 12, 13, 14, 15, 16, 17, 18, 19, 20, 21, 22, 24, 27, 30, 32 мм.
- 5 шт. головки глубокие 1/2" (6PT): 14, 15, 17, 19, 22 мм.
- 1 шт. трещотка 1/4".
- 2 шт. удлинитель 1/4", 50 мм и 100 мм.
- 1 шт. вороток с плавающей головкой 1/4".
- 1 шт. кардан 1/4".
- 1 шт. вороток-отвертка, 150 мм.
- 1 шт. удлинитель 1/4", 150 мм.
- 1 шт. трещотка 1/2".
- 2 шт. удлинитель 1/2", 125 мм и 250 мм.
- 1 шт. свечная головка 1/2", 14 мм. (12 PT)
- 2 шт. свечная головка 1/2", 16 мм (6 PT) и 21 мм. (6 PT)
- 1 шт. кардан 1/2".
- 1 шт. держатель для бит 5/16".
- 1 шт. переходник 3/8" (F) x 1/2" (M).
- 18 шт. головки с насадкой 1/4" (биты S2, длина 37 мм.): 4 шт. HEX: 3, 4, 5, 6 мм.
- 7 шт. TORX: T8, T10, T15, T20, T25, T27, T30.
- 3 шт. SL: 4, 5.5, 6.5 мм.
- 2 шт. PH: PH1, PH2.
- 2 шт. PZ: PZ1, PZ2.
- 3 шт. Г-образные ключи HEX: 1.5, 2, 2.5 мм.
- 16 шт. биты 5/16": (S2, дл. 30 мм.).
- 3 шт. SL: 8, 10, 12 мм.
- 4 шт. TORX: T40, T45, T50, T55.
- 2 шт. PH: PH3, PH4.
- 2 шт. PZ: PZ3, PZ4.
- 5 шт. HEX: 7, 8, 10, 12, 14 мм.



H090C НАБОР ИНСТРУМЕНА (90 ЕД.)

- 10 шт. головки 1/4" (6 PT) 4, 5, 6, 7, 8, 9, 10, 11, 12, 13 мм.
- 4 шт. головки глубокие 1/4" (6 PT) 8, 10, 12, 13 мм.
- 6 шт. головки TORX 1/4": E4, E5, E6, E7, E8, E10.
- 2 шт. головки TORX 1/2": E12, E14.
- 14 шт. головки 1/2" (6 PT): 10, 12, 13, 14, 15, 17, 18, 19, 21, 22, 24, 27, 30, 32 мм.
- 1 шт. трещотка 1/4".
- 1 шт. кардан 1/4".
- 1 шт. вороток-отвертка 1/4" 150 мм.
- 1 шт. удлинитель 1/4" 50 мм.
- 1 шт. кардан 1/4".
- 1 шт. удлинитель гибкий 1/4" 150 мм.
- 1 шт. вороток с плавающей головкой 113 мм.
- 1 шт. трещотка 1/2".
- 2 шт. удлинитель 1/2" 125 мм и 250 мм.
- 1 шт. кардан 1/2".
- 1 шт. свечная головка 1/2" 14 мм (12PT).
- 2 шт. свечная головка 1/2" 16 мм (6PT) и 21 мм (6PT).
- 1 шт. переходник 3/8" (F) x 1/2" (M).
- 20 шт. биты 1/4": (S2) 4 шт. SPLINE: M6, M8, M10, M12 7 шт. TORX: T10, T15, T20, T25, T27, T30, T40 3 шт. PH: PH1, PH2, PH3 6 шт. HEX: 1.5, 2, 3, 4, 5, 6 мм.
- 10 шт. ключ рожково-накидной: 8, 10, 12, 13, 14, 15, 17, 19, 21, 24 мм.
- 1 шт. пассатижи 7".
- 1 шт. клещи переставные 250 мм.
- 1 шт. молоток 500 г.
- 6 шт. отвертки: 3 шт. PH: PH1x75мм, PH2x100мм, PH3x150мм. 3 шт. SL: 3x75мм, 6.5x38мм (укорочен.), 6.5x100мм.

H145C НАБОР ИНСТРУМЕНА 1/4", 1/2" (145 ЕД.)

- 13 шт. головки торцевые 6-гр. 1/4": 4, 4.5, 5, 5.5, 6, 7, 8, 9, 10, 11, 12, 13, 14 мм.
- 6 шт. головки торцевые глубокие 6-гр. 1/4": 6, 7, 8, 10, 12, 13 мм.
- 4 шт. головки торцевые E-профиль 1/4": E5, E6, E7, E8.
- 1 шт. трещотка 1/4" 72 зубца.
- 3 шт. удлинители 1/4" 50 мм., 75 мм., 150 мм.
- 1 шт. удлинитель гибкий 1/4".
- 1 шт. кардан универсальный 1/4".
- 1 шт. вороток-отвертка 1/4" 150 мм.
- 1 шт. удлинитель переходник 1/4" (M)-3/8" (F).
- 1 шт. адаптер переходник 1/4" - 1/4".
- 22 шт. биты 1/4" (S2): 4 шт. бита 6-гранная PHILLIPS: PH0, PH1, PH2, PH3. 3 шт. бита шлиц SLOTTED: 4, 5.5, 7 мм. 5 шт. бита шестигранная HEX: 2.5, 3, 4, 5, 6 мм. 2 шт. бита POZI: PZ1, PZ2. 7 шт. бита TAMPERPROOF: T10H, T15H, T20H, T25H, T27H, T30H, T40H. 1 шт. адаптер 1/4".
- 19 шт. головки торцевые 6-гр. 1/2": 8, 9, 10, 11, 12, 13, 14, 15, 16, 17, 18, 19, 20, 21, 22, 24, 27, 30, 32 мм.
- 5 шт. головки торцевые глубокие 6-гр. 1/2": 13, 14, 17, 19, 22 мм.
- 5 шт. головки торцевые E-профиль 1/2": E10, E12, E14, E16, E18.
- 1 шт. трещотка 1/2" 72 зубца.
- 3 шт. удлинитель 1/2" 50 мм., 125 мм., 250 мм.
- 1 шт. головка свечная 1/2" 12-гр. 14 мм.
- 2 шт. головки свечные 1/2" 6-гр. 16 мм., 21 мм.
- 1 шт. кардан универсальный 1/2".
- 1 шт. вороток шарнирный 381 мм.
- 1 шт. удлинитель переходник 1/2" (M)-3/8" (F).
- 1 шт. адаптер переходник 1/2" - 5/16".
- 15 шт. биты 5/16" (S2): 1 шт. бита PHILLIPS: PH4 2 шт. бита шлиц SLOTTED: 8, 10 мм 4 шт. бита HEX: 8, 10, 12, 14 мм 4 шт. бита: T40, T45, T50, T55 4 шт. бита TRIPLE SQUARE: M6, M8, M10, M12
- 16 шт. ключи комбинированные: 6, 7, 8, 9, 10, 11, 12, 13, 14, 15, 16, 17, 19, 21, 22, 24 мм.
- 11 шт. ключи шестигранные Г-образные: 1.5, 2, 2.5, 3, 4, 5, 6, 7, 8, 9, 10 мм.
- 4 шт. отвертки: 2 шт. отвертки крест: PH2x38L, PH2x100L 2 шт. отвертки шлиц: бмх38L, бмх100L
- 1 шт. бокорезы диагональные 150 мм.
- 1 шт. плоскогубцы комбинированные 180 мм
- 1 шт. переставные клещи 250 мм
- 1 шт. магнит телескопический
- 1 шт. индикатор напряжения 3-48V



H216C НАБОР ИНСТРУМЕНА 1/4", 3/8" & 1/2" (216 ЕД.)

- 13 шт. головки 1/4", 6 граней: 4, 4.5, 5, 5.5, 6, 7, 8, 9, 10, 11, 12, 13, 14 мм.
- 7 шт. головки глубокие 1/4", 6 граней: 4, 5, 6, 7, 8, 9, 10 мм.
- 5 шт. головки TORX 1/4": E4, E5, E6, E7, E8.
- 1 шт. тарелочка 1/4".
- 2 шт. удлинители 1/4": 50 мм и 100 мм.
- 1 шт. Т-образный Вороток со скользящим стержнем 1/4".
- 1 шт. шарнир универсальный 1/4".
- 1 шт. рукоятка с удлинителем 1/4": 150 мм.
- 1 шт. 1/4" x 1/4" переходник соединительный.
- 1 шт. держатель бит магнитный (отвертка) 1/4".
- 30 шт. головки-биты: 4 шт. HEX: H3, H4, H5, H6; 8 шт. TORX: T8, T9, T10, T15, T20, T25, T27, T30; 6 шт. TORX (с отверстием): T8H, T9H, T10H, T15H, T20H, T25H, T27H, T30H; 4 шт. SL: SL4, SL5.5, SL6.5, SL7; 3 шт. PH: PH0, PH1, PH2; 3 шт. PZ: PZ0, PZ1, PZ2.
- 40 шт. 1/4" x 25 мм биты с четырьмя ПВХ держателями: 6 шт. шестигранные с секретом (центральный отверстием): H2, H2.5, H3, H4, H5, H6; 4 шт. квадраты: S0, S1, S2, S3; 3 шт. звездообразные (типа Torx): T5, T6, T7; 3 шт. Spanner: 6, 8, 10; 1 шт. динамометрические: 4, 6, 8, 10; 1 шт. TORX (с отверстием): T7H; 1 шт. Ribe: RM5, RM6; 3 шт. Clutch (двухластные): 1, 2, 3; 4 шт. Tri-Wing (трёхластные): 1, 2, 3, 4; 3 шт. Spline (12-гранные): M5, M6, M8; 7 шт. звездообразные (типа 5 Star Plus, пятилучевые) с секретом (центральным отверстием): TS10H, TS15H, TS20H, TS25H, TS27H, TS30H, TS40H.
- 1 шт. переходник бит 1/4".
- 10 шт. головки 3/8": 10, 11, 12, 13, 14, 15, 16, 17, 18, 19 мм.
- 6 шт. головки глубокие 3/8": 10, 11, 12, 13, 14, 15 мм.



H156C НАБОР ИНСТРУМЕНА (156 ЕД.)

- 12 шт. головки 1/4" (6 PT): 4, 4.5, 5, 5.5, 6, 7, 8, 9, 10, 11, 12, 13 мм.
- 8 шт. головки глубокие 1/4" (6 PT): 6, 7, 8, 9, 10, 11, 12, 13 мм.
- 5 шт. головки TORX 1/4": E4, E5, E6, E7, E8.
- 20 шт. головки 1/2" (6 PT): 8, 9, 10, 11, 12, 13, 14, 15, 16, 17, 18, 19, 20, 21, 22, 23, 24, 27, 30, 32 мм.
- 6 шт. головки TORX 1/2": E10, E12, E14, E16, E18, E20.
- 1 шт. трещотка 1/4".
- 3 шт. удлинитель 1/4" 50 мм, 100 мм и 150 мм.
- 1 шт. кардан 1/4".
- 1 шт. вороток-отвертка 1/4" 150 мм
- 1 шт. удлинитель гибкий 1/4" 150 мм.
- 1 шт. держатель для бит 1/4".
- 1 шт. переходник 3/8" (F) x 1/2" (M).
- 1 шт. свечная головка 1/2" 14 мм (12PT)
- 2 шт. свечная головка 1/2" 16 мм (6PT) и 21 мм (6PT).
- 1 шт. трещотка 1/2".
- 2 шт. удлинитель 1/2" 125 мм и 250 мм.
- 1 шт. кардан 1/2".
- 1 шт. переходник 3/8" (F) x 1/2" (M).
- 1 шт. держатель для бит 5/16".
- 1 шт. вороток с шарниром 380 мм
- 1 шт. вороток Г-образный 260 мм
- 27 шт. биты 1/4" (S2, дл.: 25 мм): 6 шт. HEX: 2, 2.5, 3, 4, 5, 6 мм 7 шт. TORX (с отверстием): T10H, T15H, T20H, T25H, T27H, T30H, T40H. 7 шт. TORX: T10, T15, T20, T25, T27, T30, T40. 3 шт. SL: 4, 5.5, 6.5 мм 2 шт. PZ: PZ1, PZ2 2 шт. PH: PH1, PH2.
- 7 шт. биты 5/16": (S2, дл.: 30 мм) 1 шт. - PH: PH3 4 шт. - HEX: 8, 10, 12, 14 мм 2 шт. - TORX: T45, T50.
- 17 шт. рожково-накидные ключи: 6, 7, 8, 9, 10, 11, 12, 13, 14, 15, 16, 17, 18, 19, 21, 22, 24 мм.
- 4 шт. ключ разрезной: 8x10 11x13 12x14 17x19 мм.
- 9 шт. Г-образный ключ HEX: 1.5, 2, 2.5, 3, 4, 5, 6, 8, 10 мм
- 1 шт. пассатижи 7".
- 1 шт. бокорезы 6".
- 1 шт. клещи с фиксатором 10"
- 1 шт. молоток 500 г.
- 5 шт. набор выколотов и зубил: 1 шт. выколотка (4x9.5x150 мм) 1 шт. коническое зубило (5x9.5x130 мм) 1 шт. зубило (12x9.5x130 мм) 1 шт. коническая выколотка (3x9.5x120 мм) 1 шт. кернер (#2x9.5x120 мм)
- 7 шт. отвертки с антискользящей рукояткой: 4 шт. PH: PH1x75мм, PH2x38мм (укороч.), PH2x100мм (ударная), PH3x150мм. 3 шт. SL: 3x75мм, 6.5x38мм (укороч.), 6.5x100мм (ударная).





H085C НАБОР ИНСТРУМЕНТА 1/4", 1/2" (85 ЕД.) ○

- 13 шт. Головка торцевая 1/4", 6 граней: 4, 4.5, 5, 5.5, 6, 7, 8, 9, 10, 11, 12, 13, 14 мм.
- 4 шт. Головка с насадкой HEX 1/4": 3, 4, 5, 6 мм.
- 6 шт. Головка с насадкой TORX 1/4": T8, T10, T15, T20, T25, T30.
- 3 шт. Головка с шлицевой насадкой 1/4": 4, 5.5, 6.5 мм.
- 2 шт. Головка с насадкой PH 1/4": PH1, PH2.
- 2 шт. Насадка PZ 1/4": PZ1, PZ2.
- 1 шт. Трещотка 1/4" (резиновая ручка), 72 зубца.
- 2 шт. Удлинитель 1/4": 50 мм и 100 мм.
- 1 шт. Кардан 1/4" дюйма.
- 1 шт. Вороток-отвертка 1/4" 150 мм.
- 1 шт. Вороток 1/4" с плавающей головкой 115 мм.
- 1 шт. Гибкий вал 1/4".
- 1 шт. адаптер 1/4".
- 12 шт. Головка торцевая 1/2", 6 граней: 13, 14, 15, 16, 17, 18, 19, 22, 24, 27, 30, 32 мм.
- 1 шт. Свечная головка, 12 граней 1/2": 14 мм.
- 2 шт. Свечная головка, 6 граней 1/2": 16 мм и 21 мм.
- 1 шт. Трещотка 1/2" (резиновая ручка), 72 зубца.
- 2 шт. Удлинитель 1/2" 125 мм и 250 мм.
- 1 шт. Кардан 1/2".
- 1 шт. Держатель бит 1/2" x 5/16".
- 15 шт. 5/16 биты: (дл. 30 мм), 4 шт. HEX: 8, 10, 12, 14 мм, 4 шт. TORX: T40, T45, T50, T55, 3 шт. SL: 8, 10, 12 мм, 2 шт. PH: PH3, PH4, 2 шт. PZ: PZ3, PZ4.
- 1 шт. Переходник 3/8" (F) x 1/2" (M) с отверстием.
- 11 шт. Ключ рожково-накидной: 8, 10, 11, 12, 13, 14, 15, 16, 17, 18, 19 мм.

Артикул	Тип	Артикул	Тип
H085C	6PT	S085C	Surface
T085C	12PT		



H110B НАБОР ИНСТРУМЕНТА 1/4", 1/2" (110 ЕД.) ○

- 13 шт. Головка торцевая, 6 граней 1/4": 4, 4.5, 5, 5.5, 6, 7, 8, 9, 10, 11, 12, 13, 14 мм.
- 8 шт. Головка торцевая длинная, 6 граней 1/4": 6, 7, 8, 9, 10, 11, 12, 13 мм.
- 5 шт. Головка торцевая 1/4": E4, E5, E6, E7, E8 мм.
- 4 шт. Головка с насадкой HEX 1/4": 3, 4, 5, 6 мм.
- 7 шт. Головка с насадкой TORX 1/4": T8, T10, T15, T20, T25, T27, T30.
- 3 шт. Головка с шлицевой насадкой 1/4": 4, 5.5, 6.5 мм.
- 2 шт. Головка с насадкой PH 1/4": PH1, PH2.
- 2 шт. Насадка PZ 1/4": PZ1, PZ2.
- 1 шт. Трещотка (силовая) 1/4" 36 зубцов (резиновая ручка).
- 1 шт. Удлинитель 1/4" 50 мм.
- 1 шт. Удлинитель 1/4" 100 мм.
- 1 шт. Удлинитель гибкий 150 мм.
- 1 шт. Вороток 1/4" с плавающей головкой 115 мм.
- 1 шт. Кардан 1/4".
- 1 шт. Вороток-отвертка 1/4" 150 мм.
- 4 шт. Короткие шестигранные: 1.27, 1.5, 2, 2.5 мм.
- 17 шт. Головка торцевая, 6 граней, 1/2": 10-22, 24, 27, 30, 32 мм.
- 5 шт. Головка торцевая длинная, 12 граней, 1/2": 14, 15, 17, 19, 22 мм.
- 8 шт. Головка торцевая 1/2": E10, E11, E12, E14, E16, E18, E20, E24.
- 1 шт. Свечная головка, 12 граней 1/2": 14 мм.
- 2 шт. Свечная головка, 6 граней 1/2": 16 мм и 21 мм.
- 16 шт. 5/16 биты: (S2, дл. 30 мм), 4 шт. HEX: 8, 10, 12, 14 мм, 5 шт. TORX: T40, T45, T50, T55, T60, 2 шт. PH: PH3, PH4, 2 шт. PZ: PZ3, PZ4, 3 шт. Шлиц: 8, 10, 12 мм.
- 1 шт. Трещотка 1/2" силовая (резиновая рукоятка), 72 зубца.
- 2 шт. Удлинитель 1/2" 125 мм и 250 мм.
- 1 шт. Держатель бит 1/2" x 5/16".
- 1 шт. Переходник 3/8" (F) x 1/2" (M) с отверстием.
- 1 шт. Кардан 1/2".

Артикул	Тип	Артикул	Тип
H110B	6PT	S110B	Surface
T110B	12PT		



H096B НАБОР ИНСТРУМЕНТА 1/4", 1/2" 6-ТИ (96 ЕД.)

- 13 шт. головки 1/4" (6PT): 4, 4.5, 5, 5.5, 6, 7, 8, 9, 10, 11, 12, 13, 14 мм.
- 8 шт. головки глубокие 1/4" (6PT): 6, 7, 8, 9, 10, 11, 12, 13 мм.
- 17 шт. головки 1/2" (6PT): 10, 11, 12, 13, 14, 15, 16, 17, 18, 19, 20, 21, 22, 24, 27, 30, 32 мм.
- 5 шт. головки глубокие 1/2" (6PT): 14, 15, 17, 19, 22 мм.
- 1 шт. трещотка 1/4".
- 2 шт. удлинитель 1/4", 50 мм и 100 мм.
- 1 шт. вороток с плавающей головкой 1/4".
- 1 шт. кардан 1/4".
- 1 шт. вороток-отвертка, 150 мм.
- 1 шт. удлинитель 1/4", 150 мм.
- 1 шт. трещотка 1/2".
- 2 шт. удлинитель 1/2", 125 мм и 250 мм.
- 1 шт. свечная головка 1/2", 14 мм. (12 PT)
- 2 шт. свечная головка 1/2", 16 мм (6 PT) и 21 мм. (6 PT)
- 1 шт. кардан 1/2".
- 1 шт. держатель для бит 5/16".
- 1 шт. переходник 3/8" (F) x 1/2" (M).
- 18 шт. головки с насадкой 1/4" (биты S2, длина 37 мм.): 4 шт. HEX: 3, 4, 5, 6 мм, 7 шт. TORX: T8, T10, T15, T20, T25, T27, T30, 3 шт. SL: 4, 5.5, 6.5 мм, 2 шт. PH: PH1, PH2, 2 шт. PZ: PZ1, PZ2.
- 3 шт. Г-образные ключи HEX: 1.5, 2, 2.5 мм.
- 16 шт. биты 5/6": (S2, длина 30 мм.) 3 шт. SL: 8, 10, 12 мм, 4 шт. TORX: T40, T45, T50, T55, 2 шт. PH: PH3, PH4, 2 шт. PZ: PZ3, PZ4, 5 шт. HEX: 7, 8, 10, 12, 14 мм.



H090C НАБОР ИНСТРУМЕНТА (90 ЕД.)

- 10 шт. головки 1/4" (6 PT) 4, 5, 6, 7, 8, 9, 10, 11, 12, 13 мм.
- 4 шт. головки глубокие 1/4" (6 PT) 8, 10, 12, 13 мм.
- 6 шт. головки TORX 1/4": E4, E5, E6, E7, E8, E10.
- 2 шт. головки TORX 1/2": E12, E14.
- 14 шт. головки 1/2" (6 PT): 10, 12, 13, 14, 15, 17, 18, 19, 21, 22, 24, 27, 30, 32 мм.
- 1 шт. трещотка 1/4".
- 1 шт. кардан 1/4".
- 1 шт. вороток-отвертка 1/4" 150 мм.
- 1 шт. удлинитель 1/4" 50 мм.
- 1 шт. кардан 1/4".
- 1 шт. удлинитель гибкий 1/4" 150 мм.
- 1 шт. вороток с плавающей головкой 113 мм.
- 1 шт. трещотка 1/2".
- 2 шт. удлинитель 1/2" 125 мм и 250 мм.
- 1 шт. кардан 1/2".
- 1 шт. свечная головка 1/2" 14 мм (12PT).
- 2 шт. свечная головка 1/2" 16 мм (6PT) и 21 мм (6PT).
- 20 шт. биты 1/4": (S2) 4 шт. SPLINE: M6, M8, M10, M12, 7 шт. TORX: T10, T15, T20, T25, T27, T30, T40, 3 шт. PH: PH1, PH2, PH3, 6 шт. HEX: 1.5, 2, 3, 4, 5, 6 мм.
- 10 шт. ключ рожково-накидной: 8, 10, 12, 13, 14, 15, 17, 19, 21, 24 мм.
- 1 шт. пассатижи 7".
- 1 шт. клещи переставные 250 мм.
- 1 шт. молоток 500 г.
- 6 шт. отвертки: 3 шт. PH: PH1x75мм, PH2x100мм, PH3x150мм, 3 шт. SL: 3x75мм, 6.5x38мм (укорочен.), 6.5x100мм.

H145C НАБОР ИНСТРУМЕНТА 1/4", 1/2" (145 ЕД.)

- 13 шт. головки торцевые 6-гр. 1/4": 4, 4.5, 5, 5.5, 6, 7, 8, 9, 10, 11, 12, 13, 14 мм.
- 6 шт. головки торцевые глубокие 6-гр. 1/4": 6, 7, 8, 10, 12, 13 мм.
- 4 шт. головки торцевые E-профиль 1/4": E5, E6, E7, E8.
- 1 шт. трещотка 1/4" 72 зубца.
- 3 шт. удлинители 1/4" 50 мм., 75 мм., 150 мм.
- 1 шт. удлинитель гибкий 1/4".
- 1 шт. кардан универсальный 1/4".
- 1 шт. вороток-отвертка 1/4" 150 мм.
- 1 шт. удлинитель переходник 1/4"(M)-3/8"(F).
- 1 шт. адаптер переходник 1/4" - 1/4".
- 22 шт. биты 1/4" (S2): 4 шт. бита 6-гранная PHILLIPS: PH0, PH1, PH2, Ph3, 3 шт. бита шлиц SLOTTED: 4, 5.5, 7 мм, 5 шт. бита шестигранная HEX: 2.5, 3, 4, 5, 6 мм, 2 шт. бита POZI: PZ1, PZ2, 7 шт. бита TAMPERPROOF: T10H, T15H, T20H, T25H, T27H, T30H, T40H, 1 шт. адаптер 1/4".
- 19 шт. головки торцевые 6-гр. 1/2": 8, 9, 10, 11, 12, 13, 14, 15, 16, 17, 18, 19, 20, 21, 22, 24, 27, 30, 32 мм.
- 5 шт. головки торцевые глубокие 6-гр. 1/2": 13, 14, 17, 19, 22 мм.
- 5 шт. головки торцевые E-профиль 1/2": E10, E12, E14, E16, E18.
- 1 шт. трещотка 1/2" 72 зубца.
- 3 шт. удлинитель 1/2" 50мм, 125мм, 250 мм.
- 1 шт. головка свечная 1/2" 12-гр. 14 мм.
- 2 шт. головки свечные 1/2" 6-гр. 16 мм., 21 мм.
- 1 шт. кардан универсальный 1/2".
- 1 шт. вороток шарнирный 381 мм.
- 1 шт. удлинитель переходник 1/2"(M)-3/8"(F).
- 1 шт. адаптер переходник 1/2" - 5/16".
- 15 шт. биты 5/16" (S2): 1 шт. бита PHILLIPS: Ph4, 2 шт. бита шлиц SLOTTED: 8, 10 мм, 4 шт. бита HEX: 8, 10, 12, 14 мм, 4 шт. бита: T40, T45, T50, T55, 4 шт. бита TRIPLE SQUARE: M6, M8, M10, M12.
- 16 шт. ключи комбинированные: 6, 7, 8, 9, 10, 11, 12, 13, 14, 15, 16, 17, 19, 21, 22, 24 мм.
- 11 шт. ключи шестигранные Г-образные: 1.5, 2, 2.5, 3, 4, 5, 6, 7, 8, 9, 10 мм.
- 4 шт. отвертки: 2 шт. отвертки крест: PH2x38L, PH2x100L, 2 шт. отвертки шлиц: 6ммx38L, 6ммx100L.
- 1 шт. Бокорезы диагональные 150 мм.
- 1 шт. плоскогубцы комбинированные 180 мм.
- 1 шт. переставные клещи 250мм.
- 1 шт. магнит телескопический.
- 1 шт. индикатор напряжения 3-48V.



H216C НАБОР ИНСТРУМЕНТА 1/4", 3/8" & 1/2" (216 ЕД.)

- 13 шт. головки 1/4", 6 граней: 4, 4.5, 5, 5.5, 6, 7, 8, 9, 10, 11, 12, 13, 14 мм.
- 7 шт. головки глубокие 1/4", 6 граней: 4, 5, 6, 7, 8, 9, 10 мм.
- 5 шт. головки TORX 1/4": E4, E5, E6, E7, E8.
- 1 шт. трещотка 1/4".
- 2 шт. удлинители 1/4" 50 мм и 100 мм.
- 1 шт. Т-образный Вороток со скользящим стержнем 1/4".
- 1 шт. шарнир универсальный 1/4".
- 1 шт. рукоятка с удлинителем 1/4": 150 мм.
- 1 шт. 1/4" x 1/4" переходник соединительный.
- 1 шт. держатель бит магнитный (отвертка) 1/4".
- 40 шт. 1/4" x 25 мм биты с четырьмя ПВХ держателями: 6 шт. шестигранные с секретом (центральным отверстием): H2, H2.5, H3, H4, H5, H6; 4 шт. квадраты: S0, S1, S2, S3; 3 шт. звездообразные (типа Torx): T5, T6, T7; 3 шт. Spanner: 6, 8, 10; 4 шт. динамометрические: 4, 6, 8, 10; 1 шт. TORX (с отверстием): T7H; 1 шт. Ribe: RM5, RM6; 3 шт. Clutch (двухлопастные): 1, 2, 3; 4 шт. Tri-Wing (трёхлопастные): 1, 2, 3, 4; 3 шт. Spline (12-гранные): M5, M6, M8; 7 шт. звездообразные (типа 5 Star Plus, пятилучевые) с секретом (центральным отверстием): TS10H, TS15H, TS20H, TS25H, TS27H, TS30H, TS40H, 1 шт. переходник бит 1/4".
- 10 шт. головки 3/8": 10, 11, 12, 13, 14, 15, 16, 17, 18, 19 мм.
- 6 шт. головки глубокие 3/8": 10, 11, 12, 13, 14, 15 мм.



H156C НАБОР ИНСТРУМЕНТА (156 ЕД.)

- 12 шт. головки 1/4" (6 PT): 4, 4.5, 5, 5.5, 6, 7, 8, 9, 10, 11, 12, 13 мм.
- 8 шт. головки глубокие 1/4" (6 PT): 6, 7, 8, 9, 10, 11, 12, 13 мм.
- 5 шт. головки TORX 1/4": E4, E5, E6, E7, E8.
- 20 шт. головки 1/2" (6 PT): 8, 9, 10, 11, 12, 13, 14, 15, 16, 17, 18, 19, 20, 21, 22, 23, 24, 27, 30, 32 мм.
- 5 шт. головки глубокие 1/2" (6 PT): 14, 15, 17, 19, 22 мм.
- 6 шт. головки TORX 1/2": E10, E12, E14, E16, E18, E20.
- 1 шт. трещотка 1/4".
- 3 шт. удлинитель 1/4" 50мм, 100мм и 150мм.
- 1 шт. кардан 1/4".
- 1 шт. вороток-отвертка 1/4" 150 мм.
- 1 шт. удлинитель гибкий 1/4" 150 мм.
- 1 шт. держатель для бит 1/4".
- 1 шт. переходник 3/8"(F)x1/2"(M).
- 1 шт. свечная головка 1/2" 14мм(12PT)
- 2 шт. свечная головка 1/2" 16мм(6PT) и 21 мм(6PT).
- 1 шт. трещотка 1/2".
- 2 шт. удлинитель 1/2" 125мм и 250мм.
- 1 шт. кардан 1/2".
- 1 шт. держатель для бит 5/16".
- 1 шт. вороток с шарниром 380мм
- 1 шт. вороток г-образный 260мм
- 27 шт. биты 1/4" (S2, дл.: 25мм): 6 шт. HEX: 2, 2.5, 3, 4, 5, 6 мм, 7 шт. TORX (с отверстием): T10H, T15H, T20H, T25H, T27H, T30H, T40H, 7 шт. TORX: T10, T15, T20, T25, T27, T30, T40, 3 шт. SL: 4, 5.5, 6.5 мм, 2 шт. PZ: PZ1, PZ2, 2 шт. PH: PH1, PH2.
- 7 шт. биты 5/16" (S2, дл.: 30мм) 1 шт. - PH: PH3, 4 шт. - HEX: 8, 10, 12, 14 мм, 2 шт. - TORX: T45, T50.
- 17 шт. рожково-накидные ключи: 6, 7, 8, 9, 10, 11, 12, 13, 14, 15, 16, 17, 18, 19, 21, 22, 24 мм.
- 4 шт. ключ разрезной: 8x10 11x13 12x14 17x19 мм.
- 9 шт. г-образный ключ HEX: 1.5, 2, 2.5, 3, 4, 5, 6, 8, 10 мм
- 1 шт. пассатижи 7".
- 1 шт. бокорезы 6".
- 1 шт. клещи с фиксатором 10"
- 1 шт. молоток 500 г.
- 5 шт. набор выколоток и зубил: 1 шт. выколотка (4x9 5x150мм) 1 шт. коническое зубило (5x9 5x130мм) 1 шт. зубило (12x9 5x130мм) 1 шт. коническая выколотка (3x9 5x120мм) 1 шт. кернер (#2x9 5x120мм)
- 7 шт. отвертки с антискользящей рукояткой: 4 шт. PH: PH1x75мм, PH2x38мм(укороч.), PH2x100мм(ударная), PH3x150мм, 3 шт. SL: 3x75мм, 6.5x38мм(укороч.), 6.5x100мм(ударная).



443808 ГОЛОВКА УДАРНАЯ 1/2"

• Изготовлена из высококачественной хром-молибденовой стали.
• 6 граней, метрический размер.

Артикул	S	A	B	L	Упаковка	Артикул	S	A	B	L	Упаковка
443808	8	25	14	38	10 шт.	443825	25	30	35	40	10 шт.
443810	10	25	16.7	38	10 шт.	443826	26	30	36	42	10 шт.
443811	11	25	18	38	10 шт.	443827	27	30	38	42	10 шт.
443812	12	25	19	38	10 шт.	443829	29	30	41	42	10 шт.
443813	13	25	20	38	10 шт.	443830	30	30	42	42	10 шт.
443814	14	25	21.5	38	10 шт.	443832	32	30	44	42	5 шт.
443815	15	25	23	38	10 шт.	443833	33	35	46	48	5 шт.
443816	16	25	24	38	10 шт.	443834	34	35	48	48	5 шт.
443817	17	25	26	38	10 шт.	443835	35	35	49	48	5 шт.
443818	18	25	27	38	10 шт.	443836	36	35	50	48	5 шт.
443819	19	25	28	38	10 шт.	443838	38	35	52	48	5 шт.
443821	21	25	30	38	10 шт.	443839	39	35	54	48	5 шт.
443822	22	30	32	38	10 шт.	443841	41	35	56	54	1 шт.
443823	23	30	33	38	10 шт.	443846	46	35	62	60	1 шт.
443824	24	30	34	38	10 шт.						

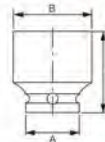

448208 ГОЛОВКА УДАРНАЯ ГЛУБОКАЯ 1/2"

• Изготовлена из высококачественной хром-молибденовой стали.
• 6 граней, метрический размер.

Артикул	S	A	B	L	Упаковка	Артикул	S	A	B	L	Упаковка
448208	8	25	14	82	10 шт.	448224	24	30	34	82	10 шт.
448210	10	25	16.7	82	10 шт.	448225	25	30	35	82	10 шт.
448211	11	25	18	82	10 шт.	448226	26	30	36	82	10 шт.
448212	12	25	19	82	10 шт.	448227	27	30	38	82	10 шт.
448213	13	25	20	82	10 шт.	448228	28	30	40	82	5 шт.
448214	14	25	21.5	82	10 шт.	448229	29	30	41	82	5 шт.
448215	15	25	23	82	10 шт.	448230	30	30	42	82	5 шт.
448216	16	25	24	82	10 шт.	448232	32	30	44	82	5 шт.
448217	17	25	26	82	10 шт.	448233	33	35	46	82	5 шт.
448218	18	25	27	82	10 шт.	448234	34	35	48	82	5 шт.
448219	19	25	28	82	10 шт.	448235	35	35	49	82	5 шт.
448221	21	25	30	82	10 шт.	448236	36	35	50	82	5 шт.
448222	22	30	32	82	10 шт.	448238	38	35	52	82	1 шт.
448223	23	30	33	82	10 шт.	448241	41	35	56	82	1 шт.

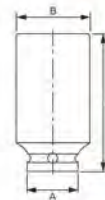

445517 ГОЛОВКА УДАРНАЯ СРЕДНЕЙ ГЛУБИНЫ 1/2"

• Изготовлена из высококачественной хром-молибденовой стали.
• 6 граней.

Артикул	РАЗМЕР	ДИАМЕТР	ДЛИНА	Артикул	РАЗМЕР	ДИАМЕТР	ДЛИНА
445517	17	25	55	445521	21	30	55
445519	19	27	55				

J403A НАБОР ГОЛОВОК УДАРНЫХ СРЕДНЕЙ ГЛУБИНЫ 1/2" (3 ЕД.)

• В комплекте: 17, 19, 21 мм.

445417 ГОЛОВКА УДАРНАЯ СРЕДНЕЙ ГЛУБИНЫ ТОНКОСТЕННАЯ 1/2"

• 6 граней.
• Изготовлена из специального сплава стали, отличается прочностью и жесткостью.
• Произведена путем плавления в вакуумной формовке.

Артикул	РАЗМЕР	ДИАМЕТР	ДЛИНА	Артикул	РАЗМЕР	ДИАМЕТР	ДЛИНА
445417	17	23.4	55	445421	21	27.4	55
445419	19	25.4	55				

J403B НАБОР ГОЛОВОК УДАРНЫХ СРЕДНЕЙ ГЛУБИНЫ ТОНКОСТЕННЫХ 1/2" (3 ЕД.)

• В комплекте: 17, 19, 21 мм.

443910 ГОЛОВКА УДАРНАЯ 1/2" (12 ГРАНЕЙ)

• Изготовлена из высококачественной хром-молибденовой стали.
• 12 граней, метрический размер.

Артикул	S	A	B	L	Упаковка	Артикул	S	A	B	L	Упаковка
443910	10	25	16.7	38	10 шт.	443917	17	25	26.0	38	10 шт.
443912	12	25	19.0	38	10 шт.	443918	18	25	27.0	38	10 шт.
443913	13	25	20.2	38	10 шт.	443919	19	25	28.0	38	10 шт.
443914	14	25	21.5	38	10 шт.	443921	21	25	30.0	38	10 шт.
443915	15	25	23.0	38	10 шт.	443922	22	30	32.0	38	10 шт.
443916	16	25	24.0	38	10 шт.	443924	24	30	34.0	38	10 шт.

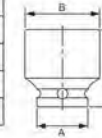

448308 ГОЛОВКА УДАРНАЯ ТОНКОСТЕННАЯ 1/2" (12 ГРАНЕЙ)

• Изготовлена из высококачественной хром-молибденовой стали.
• 12 граней, метрический размер.

Артикул	S	A	B	L	Упаковка	Артикул	S	A	B	L	Упаковка
448308	8	25	13.2	82	10 шт.	448321	21	25	29.0	82	10 шт.
448310	10	25	15.5	82	10 шт.	448322	22	30	30.0	82	10 шт.
448312	12	25	18.0	82	10 шт.	448324	24	30	33.0	82	10 шт.
448313	13	25	19.2	82	10 шт.	448327	27	30	37.0	82	10 шт.
448314	14	25	20.5	82	10 шт.	448330	30	30	41.0	82	5 шт.
448315	15	25	21.7	82	10 шт.	448332	32	30	43.0	82	5 шт.
448316	16	25	23.5	82	10 шт.	448334	34	35	46.0	82	5 шт.
448317	17	25	24.0	82	10 шт.	448336	36	35	49.0	82	5 шт.
448318	18	25	25.5	82	10 шт.	448339	39	35	53.0	82	1 шт.
448319	19	25	26.5	82	10 шт.						

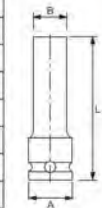

448117 ГОЛОВКА УДАРНАЯ ТОНКОСТЕННАЯ ГЛУБОКАЯ 1/2"

• 6 граней.
• Изготовлена из специального сплава стали, отличается прочностью и жесткостью.
• Произведена путем плавления в вакуумной формовке.

Артикул	РАЗМЕР	ДИАМЕТР	ДЛИНА	Упаковка
448117	17	23.9	82	10 шт.
448119	19	25.9	82	10 шт.
448121	21	28	82	10 шт.

J404B НАБОР УДАРНЫХ ГОЛОВОК ТОНКОСТЕННЫХ ГЛУБОКИХ 1/2" (4 ЕД.)

• В комплекте: 3 шт. 1/2" x 82 17, 19, 21 мм головки тонкостенные ударные.
1 шт. головка ударная шестигранная 1/2" x 60 H12.

442810 ГОЛОВКА ТОРЦЕВАЯ УДАРНАЯ МИНИ 1/2"

• Изготовлены из высококачественной хромомолибденовой стали.
• 6 граней, метрический размер.

Артикул	S	A	B	L	Артикул	S	A	B	L
442810	10	22	16.7	28	442817	17	22	26	28
442811	11	22	18	28	442818	18	22	27	28
442812	12	22	19	28	442819	19	22	28	28
442813	13	22	20	28	442821	21	22	30	28
442814	14	22	21.5	28	442822	22	22	32	28
442815	15	22	23	28	442823	23	22	33	28
442816	16	22	24	28	442824	24	22	34	28



J412M НАБОР ГОЛОВОК ТОРЦЕВЫХ УДАРНЫХ МИНИ 1/2" (12 ЕД.)

• Размер: 10, 12, 13, 14, 15, 16, 17, 18, 19, 21, 22, 24 мм.
• Посадочный квадрат: 1/2".
• Количество в наборе: 12 шт.

J415M НАБОР ГОЛОВОК ТОРЦЕВЫХ УДАРНЫХ МИНИ 1/2" (15 ЕД.)

• В комплекте: головки мини 1/2" (10, 11, 12, 13, 14, 15, 16, 17, 18, 19, 21, 22, 23, 24) - 14 шт.; ключ 1/2"x22 мм. - 1 шт.
• Специально разработан для применения в условиях ограниченного пространства.





765517 ГОЛОВКА УДАРНАЯ УСИЛЕННАЯ ДЛЯ ЛИТЫХ ДИСКОВ

- Усиленная конструкция.
- Увеличенный срок службы.
- Прозрачная втулка из ПВХ для безопасного монтажа/демонтажа дисков.

Артикул	РАЗМЕР	ДИАМЕТР ПАТРОНА	ДИАМЕТР ГОЛОВКИ	ЦВЕТ	Длина
765517	17 мм	26	24	●	85
765519	19 мм	28	26	●	85
765521	21 мм	30	28	●	85
765522	22 мм	31	29	●	85



7655 НАБОР ГОЛОВОК УДАРНЫХ ДЛЯ ЛИТЫХ ДИСКОВ

- Размер: 17мм, 19мм, 21мм
- Головки имеют фиксированный момент усилия

Артикул	КОЛИЧЕСТВО	КОМПЛЕКТАЦИЯ
7655	3 ШТ.	17мм, 19мм, 21мм
7655A	3 ШТ.	17мм, 19мм, 22мм



330417 УДАРНАЯ ГОЛОВКА ДЛЯ ЛИТЫХ ДИСКОВ

- Размер: 17мм
- Тонкостенные ударные головки предназначены для установки/снятия гаек креплений колеса, находящихся в глубоких посадочных колодцах
- Оснащена внешней защитной гильзой для того чтобы не поцарапать диск при работе

Артикул	РАЗМЕР	ДИАМЕТР ГОЛОВКИ	ЦВЕТ	Длина
330417	17 мм	26	●	86
330419	19 мм	28	●	86
330421	21 мм	30	●	86
330422	22 мм	31	●	86
553023	23 мм	33.5	●	86



3304 НАБОР ГОЛОВОК УДАРНЫХ ДЛЯ ЛИТЫХ ДИСКОВ

- Размеры: 17мм, 19мм, 21мм
- Тонкостенные ударные головки предназначены для установки/снятия гаек креплений колеса, находящихся в глубоких посадочных колодцах
- Оснащены внешней защитной гильзой для того чтобы не поцарапать диск при работе

Артикул	КОЛИЧЕСТВО	КОМПЛЕКТАЦИЯ
3304	3 ШТ.	17 мм, 19 мм, 21 мм
3304A	3 ШТ.	17 мм, 19 мм, 22 мм
5530	5 ШТ.	17 мм, 19 мм, 21 мм, 22 мм, 23 мм



5444 КОМПЛЕКТ ГОЛОВОК УДАРНЫХ, ДЛИНА 100 ММ.

- Размер: 1/2"Drx6PT. • В комплекте: 3 шт.

Артикул	РАЗМЕР	ДИАМЕТР	ДЛИНА	ГЛУБИНА
5444-17	17 мм	24	100мм	22
5444-19	19 мм	26	100мм	24
5444-21	21 мм	28	100мм	26



5539 НАБОР ГОЛОВОК УДАРНЫХ ДЛЯ ЛИТЫХ ДИСКОВ 17-19-21ММ

- Удлиненная конструкция позволяет открывать болты и гайки глубокой посадки.
- Оснащены внешней защитной оболочкой для исключения повреждения диска при открывании/закручивании болта или гайки.
- Комплектация: ● 1/2" x 17 мм, ● 1/2" x 19 мм, ● 1/2" x 21 мм.
- Материал: Cr-Mo.
- Длина: 150 мм.



3522 НАБОР ГОЛОВОК УДАРНЫХ С ФИКСИРОВАННЫМ УСИЛИЕМ (3 ЕД.)

- Запатентованная конструкция предназначена для крепежа колесных гаек автомобильных дисков.
- В комплект входят тонкостенные головки размером 17, 19 и 21 мм.
- Момент затяжки: 100 Нм
- Способ применения:



245008 ГОЛОВКА ТОРЦЕВАЯ УДАРНАЯ ГЛУБОКАЯ МАГНИТНАЯ, 1/4"

- Оснащена подпружиненной магнитной вставкой для совмещения с рабочим объектом.
- Шестигранная, размеры — в метрической системе.

Артикул	S	A	B	C	L	УПАКОВКА
245008	8	11.9	11.9	3	50	10 шт.
245010	10	14.3	14.3	4	50	10 шт.
245012	12	16.9	16.9	5	50	10 шт.
245013	13	17.9	17.9	6	50	10 шт.



J204M НАБОР ГОЛОВОК ТОРЦОВЫХ УДАРНЫХ ГЛУБОКИХ МАГНИТНЫХ, 1/4" (4 ПРЕДМЕТА)

- Комплектация: 1/4" x 50 мм глубокие ударные головки - 8, 10, 12, 13 мм.



6619 ГОЛОВКА ДЛЯ СЕКРЕТНОЙ ГАЙКИ КОЛЕСА 1/2" 16X70MM 7-МИ ГРАННАЯ (TOYOTA HYUNDAI HONDA)

- Специально предназначена для демонтажа секреток с 7-ю гранями.
- Материал: Cr-Mo.
- Применение: Toyota, Hyundai, Honda и т.д.

Артикул	РАЗМЕР
6619	1/2" DR 16 мм x 7PT (70L)
4519	1/2" DR 17 мм x 7PT (70L)



6793 ГОЛОВКА ТОРЦЕВАЯ СПЕЦИАЛЬНАЯ ДЛЯ КОЛЕСНЫХ ГАЕК FORD

- Специальная конструкция головки с полукруглыми выступами между граней на рабочей поверхности (тип Ribe) обеспечивает безопасное выкручивание и затягивание колесных гаек автомобилей FORD, предотвращает деформацию гайки и ее застревание в головке в случае деформации.

Артикул	РАЗМЕР	ДЛИНА	ТИП	УПАКОВКА
6793	1/2" Dr x 19 мм	78	6 граней	10 шт.
6815	1/2" Dr x 21 мм	78	6 граней	10 шт.



J410M НАБОР ГОЛОВОК УДАРНЫХ 1/2" (10 ЕД., 6 ГРАНЕЙ)

- В комплекте: 10, 12, 13, 14, 15, 17, 19, 21, 22, 24 мм
- под ключ 1/2", 6 граней.



J410P НАБОР ГОЛОВОК УДАРНЫХ 1/2" (10 ЕД., 12 ГРАНЕЙ)

- В комплекте: 10, 12, 13, 14, 15, 17, 19, 21, 22, 24 мм
- под ключ 1/2", Dr., 12 граней.



7865 НАБОР ГОЛОВОК ТОРЦОВЫХ УДАРНЫХ ПРОТИВОСКОЛЬЗЯЩИХ, 1/2" (10 ПРЕДМЕТОВ)

- Запатентованная специальная шестигранная конструкция головок обеспечивает надежный захват и выкручивание поврежденных гаек и болтов - в не менее чем 85% случаев.
- Могут применяться как обычные торцовые головки при работе с неповерженными болтами и гайками, не нанося повреждения поверхностям.
- Описание: тип - 1/2" Dr. x 6 граней x 38 мм.
- Комплектация: 8, 10, 12, 13, 14, 17, 19, 21, 22, 24 мм.



J4137 НАБОР ГОЛОВОК УДАРНЫХ 1/2" (137 ЕД.)

- В комплекте: • 137 ед. головки ударные 1/2".
- 1 ед. - металлический шкаф.

Артикул	РАЗМЕР x КОЛИЧЕСТВО		
	РАЗМЕР	КОЛИЧЕСТВО	РАЗМЕР
J4137 (6РТ.)	10 мм x 10 шт.	16 мм x 10 шт.	24 мм x 8 шт.
	11 мм x 10 шт.	17 мм x 10 шт.	27 мм x 7 шт.
	12 мм x 10 шт.	19 мм x 10 шт.	29 мм x 5 шт.
	13 мм x 10 шт.	21 мм x 9 шт.	30 мм x 5 шт.
	14 мм x 10 шт.	22 мм x 8 шт.	32 мм x 5 шт.
	15 мм x 10 шт.		

J4137L НАБОР ГОЛОВОК УДАРНЫХ ГЛУБОКИХ 1/2" (137 ЕД.)

- В комплекте: • 137 ед. головки ударные глубокие 1/2".
- 1 ед. - металлический шкаф.

Артикул	РАЗМЕР x КОЛИЧЕСТВО		
	РАЗМЕР	КОЛИЧЕСТВО	РАЗМЕР
J4137L (6РТ.)	10 мм x 10 шт.	16 мм x 10 шт.	24 мм x 8 шт.
	11 мм x 10 шт.	17 мм x 10 шт.	27 мм x 7 шт.
	12 мм x 10 шт.	19 мм x 10 шт.	29 мм x 5 шт.
	13 мм x 10 шт.	21 мм x 9 шт.	30 мм x 5 шт.
	14 мм x 10 шт.	22 мм x 8 шт.	32 мм x 5 шт.
	15 мм x 10 шт.		



645217 ГОЛОВКА УДАРНАЯ 3/4" (6 ГРАНЕЙ)

* 6 граней, метрический размер.

Артикул	S	A	B	L	Упаковка	Артикул	S	A	B	L	Упаковка
645217	17	38	28.5	50	5 шт.	645236	36	44	53.5	56	5 шт.
645218	18	38	29.5	52	5 шт.	645238	38	44	56	56	5 шт.
645219	19	38	30	52	5 шт.	645240	40	44	58	58	1 шт.
645221	21	38	32	52	5 шт.	645241	41	44	60	58	1 шт.
645222	22	38	34	52	5 шт.	645242	42	44	61	58	1 шт.
645223	23	38	35	52	5 шт.	645243	43	44	63	62	1 шт.
645224	24	38	36	52	5 шт.	645244	44	44	65	62	1 шт.
645225	25	38	38	52	5 шт.	645245	45	44	66	63	1 шт.
645226	26	38	38	52	5 шт.	645246	46	44	67	63	1 шт.
645227	27	40	40	52	5 шт.	645248	48	44	69	68	1 шт.
645228	28	42	42	52	5 шт.	645250	50	54	71	72	1 шт.
645229	29	42	42	52	5 шт.	645252	52	54	74	72	1 шт.
645230	30	44	44	52	5 шт.	645254	54	54	77	72	1 шт.
645232	32	44	48	52	5 шт.	645255	55	54	77	74	1 шт.
645233	33	44	50	56	5 шт.	645257	57	54	80	74	1 шт.
645234	34	44	51	56	5 шт.	645258	58	54	82	74	1 шт.
645235	35	44	52	56	5 шт.	645260	60	54	84	80	1 шт.

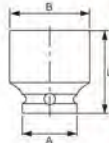

845819 ГОЛОВКА УДАРНАЯ 1" (6 ГРАНЕЙ)

* 6 граней, метрический размер.

Артикул	S	A	B	L	Артикул	S	A	B	L
845819	19	51	36	58	845845	45	54	66	64
845821	21	51	38	58	845846	46	54	68	64
845822	22	51	39	58	845848	48	54	70	66
845823	23	51	40	58	845850	50	54	73	70
845824	24	51	40.5	58	845852	52	54	75	70
845825	25	51	41	58	845853	53	54	75	70
845826	26	51	42.5	58	845854	54	54	78	70
845827	27	51	44	58	845855	55	54	79	72
845828	28	51	45	58	845857	57	54	84	75
845829	29	51	46	60	845858	58	54	85	75
845830	30	51	48	60	845860	60	54	87	78
845832	32	51	51	62	845863	63	54	91	80
845833	33	52	52	62	845865	65	54	93	80
845834	34	54	54	62	845867	67	54	95	82
845835	35	54	54	62	845870	70	54	98	85
845836	36	54	56	62	845875	75	86	104	95
845838	38	54	58	62	845876	76	86	106	98
845840	40	54	60	62	845880	80	86	109	100
845841	41	54	61	62	845885	85	86	115	100
845842	42	54	63	64	845890	90	86	125	105
845844	44	54	65	64					

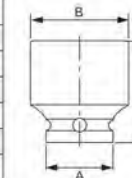

645317 ГОЛОВКА УДАРНАЯ 3/4" (12 ГРАНЕЙ)

* 12 граней, метрический размер.

Артикул	S	A	B	L	Упаковка	Артикул	S	A	B	L	Упаковка
645317	17	38	28.5	50	5 шт.	645332	32	44	48	52	5 шт.
645319	19	38	30	52	5 шт.	645334	34	44	51	56	5 шт.
645321	21	38	32	52	5 шт.	645335	35	44	52	56	5 шт.
645322	22	38	34	52	5 шт.	645336	36	44	53.5	56	5 шт.
645323	23	38	35	52	5 шт.	645338	38	44	56	56	5 шт.
645324	24	38	36	52	5 шт.	645341	41	44	60	58	1 шт.
645327	27	40	40	52	5 шт.	7763	65	38	88	78	1 шт.
645329	29	42	42	52	5 шт.	7776	68	38	88	78	1 шт.
645330	30	44	44	52	5 шт.						

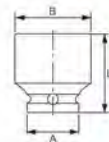

849019 ГОЛОВКА УДАРНАЯ ГЛУБОКАЯ 1" (6 ГРАНЕЙ)

* 6 граней, метрический размер.

Артикул	S	A	B	L	Артикул	S	A	B	L
849019	19	51	36	90	849041	41	54	61.5	92
849021	21	51	38	90	849042	42	54	63	92
849022	22	51	39	90	849044	44	54	65	92
849023	23	51	40	90	849045	45	54	66	92
849024	24	51	40.5	90	849046	46	54	68	92
849025	25	51	41	90	849048	48	54	70	92
849026	26	51	42.5	90	849050	50	54	73	95
849027	27	51	44	90	849052	52	54	75	95
849028	28	51	45	90	849054	54	54	78	100
849029	29	51	46	90	849055	55	54	79	100
849030	30	51	48	90	849057	57	54	84	100
849032	32	51	51	90	849060	60	54	87	105
849033	33	53	52	90	849063	63	54	91	110
849034	34	54	54	90	849065	65	54	93	120
849035	35	54	54	90	849067	67	54	95	120
849036	36	54	56	90	849070	70	54	98	124
849038	38	54	58	92	849075	75	86	104	135
849040	40	54	60	92	849080	80	86	109	135

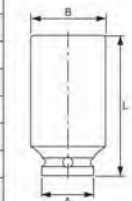

649017 ГОЛОВКА УДАРНАЯ ГЛУБОКАЯ 3/4" (6 ГРАНЕЙ)

* 6 граней, метрический размер.

Артикул	S	A	B	L	Артикул	S	A	B	L
649017	17	38	28.5	90	649030	30	44	46	90
649019	19	38	30	90	649032	32	44	48	90
649021	21	38	32	90	649033	33	44	50	90
649022	22	38	34	90	649034	34	44	51	90
649023	23	38	35	90	649035	35	44	52	90
649024	24	38	36	90	649036	36	44	53.5	90
649025	25	38	38	90	649038	38	44	56	92
649026	26	38	38	90	649041	41	44	60	92
649027	27	40	40	90	649046	46	44	67	92
649028	28	42	42	90	649050	50	54	71	95
649029	29	42	42	90					

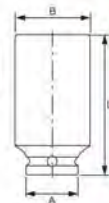



649117 ГОЛОВКА УДАРНАЯ ГЛУБОКАЯ 3/4" (КВАДРАТ)

• 4 грани, метрический размер.

Артикул	S	A	B	L	Упаковка
649117	17	44	37	90	1 шт.
649119	19	44	39	90	1 шт.
649120	20	44	41	90	1 шт.
649121	21	44	42	90	1 шт.

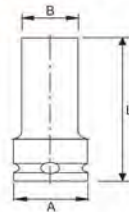

844017 ГОЛОВКА УДАРНАЯ ПОД КЛЮЧ 1" (КВАДРАТ)

• 4 грани, метрический размер.

Артикул	S	A	B	L	Упаковка
844017	17	54	40	57	1 шт.
844019	19	54	43	57	1 шт.
844020	20	54	45	57	1 шт.
844021	21	54	47	57	1 шт.



847617 ГОЛОВКА УДАРНАЯ СРЕДНЕЙ ГЛУБИНЫ 1" (КВАДРАТ)

• 4 грани, метрический размер.

Артикул	S	A	B	L	Упаковка
847617	17	54	40	76	1 шт.
847619	19	54	43	76	1 шт.
847620	20	54	45	76	1 шт.
847621	21	54	47	76	1 шт.



843517 ГОЛОВКА УДАРНАЯ КОМБИНИРОВАННАЯ 1"

• Комбинированная головка: наружный шестигранник и внутренний квадрат.

Артикул	S	S1	A	B	L	Упаковка
843517	35	17	54	54	94	1 шт.
843819	38	19	54	56	94	1 шт.
843820	38	20	54	56	96	1 шт.
844121	41	21	54	58	99	1 шт.



J608B НАБОР ГОЛОВОК СТУПИЧНЫХ 3/4" (8 ЕД.)

• Специально предназначен для разборки/сборки ступиц грузовых автомобилей.
• 3/4" Dr. x 90 6PT : 35, 36, 38, 41 мм.
• 3/4" Dr. x 90 4PT : 17, 19, 20, 21 мм.



J808B НАБОР ГОЛОВОК СТУПИЧНЫХ 1" (8 ЕД.)

• Специально предназначен для разборки/сборки ступиц грузовых автомобилей.
• 1" Dr. x 80 6PT : 35, 36, 38, 41 мм.
• 1" Dr. x 76 4PT : 17, 19, 20, 21 мм.

848030 ГОЛОВКА УДАРНАЯ СРЕДНЕЙ ГЛУБИНЫ 1" (6 ГРАНЕЙ)

• 6 граней, метрический размер.

Артикул	S	A	B	L	Упаковка
848030	30	54	45	80	1 шт.
848032	32	54	48	80	1 шт.
848033	33	54	49	80	1 шт.
848035	35	54	52	80	1 шт.
848036	36	54	53	80	1 шт.
848038	38	54	55	80	1 шт.
848041	41	54	59	80	1 шт.



443510 ГОЛОВКА УДАРНАЯ TORX 1/2"

• Материал: хром-молибденовая сталь.
• 1/2" Dr., тип E.

Артикул	S	A	B	L	Упаковка
443510	E10	25	14.2	38	10 шт.
443511	E11	25	15	38	10 шт.
443512	E12	25	16	38	10 шт.
443514	E14	25	18	38	10 шт.
443516	E16	25	20	38	10 шт.
443518	E18	25	22	38	10 шт.
443520	E20	30	24	38	10 шт.
443522	E22	30	25.5	45	10 шт.
443524	E24	30	28	45	10 шт.

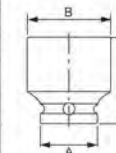

J409E НАБОР ГОЛОВОК УДАРНЫХ TORX 1/2" (9 ЕД.)

• Комплектация: E10, E11, E12, E14, E16, E18, E20, E22, E24.
• 1/2" Dr.
• Материал: хром-молибденовая сталь.
• Длина: E10-E20 - 38 мм, E22, E24 - 45 мм.



641218 ГОЛОВКА УДАРНАЯ ГЛУБОКАЯ TORX 3/4"

• Материал: хром-молибденовая сталь. • 3/4" Dr.

Артикул	СПЕЦ.	ДЛИНА	УПАКОВКА	Артикул	СПЕЦ.	ДЛИНА	УПАКОВКА
641218	E18	110	1 шт.	641226	E26	110	1 шт.
641220	E20	110	1 шт.	641228	E28	110	1 шт.
641222	E22	110	1 шт.	641230	E30	110	1 шт.
641224	E24	110	1 шт.	641232	E32	110	1 шт.



J606E НАБОР ГОЛОВОК УДАРНЫХ 3/4" (6 ЕД.)

• В комплекте: E18, E20, E22, E24,
• головка 12 граней 17, 19 мм.
• Под ключ 3/4".
• Материал: хром-молибденовая сталь.
• Длина: 110 мм.



J616C НАБОР ГОЛОВОК УДАРНЫХ 3/4" (16 ЕД.)

• В комплекте:
• 5 шт. длиной 107 мм, ударная звездочка: T60, T70, T80, T90, T100.
• 4 шт. 107 мм, шестигранный ударник: H17, H19, H22, H24.
• 4 шт. 107 мм, ударная звездочка E: E18, E20, E22, E24.
• 2 адаптера: под ключ 3/4", 1".
• 1 шт. шестигранный Г-образный ключ 4 мм.



345215 ГОЛОВКА УДАРНАЯ TORX 3/8"

• Материал: SNCM 8660, под ключ 3/8".

Артикул	S	D	L	Артикул	S	D	L
345215	T-15	19	52	345240	T-40	19	52
345220	T-20	19	52	345245	T-45	19	52
345225	T-25	19	52	345250	T-50	19	52
345227	T-27	19	52	345255	T-55	19	52
345230	T-30	19	52				

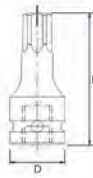

446025 ГОЛОВКА УДАРНАЯ TORX 1/2"

• Материал: SNCM 8660, под ключ 1/2".

Артикул	S	D	L	Артикул	S	D	L
446025	T-25	25	60	446045	T-45	25	60
446027	T-27	25	60	446050	T-50	25	60
446030	T-30	25	60	446055	T-55	25	60
446040	T-40	25	60	446060	T-60	25	60

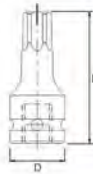

447825 ГОЛОВКА УДАРНАЯ СРЕДНЕЙ ДЛИНЫ TORX 1/2"

• Материал: SNCM 8660, под ключ 1/2".

Артикул	S	D	L	Артикул	S	D	L
447825	T-25	25	78	447855	T-55	25	78
447827	T-27	25	78	447860	T-60	25	78
447830	T-30	25	78	447870	T-70	25	78
447840	T-40	25	78	447880	T-80	25	78
447845	T-45	25	78	447890	T-90	25	78
447850	T-50	25	78				



641060 ГОЛОВКА УДАРНАЯ TORX 3/4"

• Материал: сталь марки SNCM 8660.
• Упаковка: 1 шт.

Артикул	S	L	Артикул	S	L
641060	T-60	100	641090	T-90	100
641070	T-70	100	6410100	T-100	100
641080	T-80	100			

447708 ГОЛОВКА УДАРНАЯ СРЕДНЕЙ ДЛИНЫ SPLINE 1/2"

• Материал: хром-молибденовая сталь, под ключ 1/2".

Артикул	S	D	L	Артикул	S	D	L
447708	M8	25	78	447714	M14	25	78
447710	M10	25	78	447716	M16	25	78
447712	M12	25	78	447718	M18	25	78

J309T НАБОР ГОЛОВОК УДАРНЫХ TORX 3/8" (9 ЕД.)

• В комплекте: T-15, 20, 25, 27, 30, 40, 45, 50, 55.
• под ключ 3/8".
• Материал: SNCM 8660.
• Длина: 52 мм.

J605T НАБОР ГОЛОВОК УДАРНЫХ TORX 3/4" (5 ЕД.)

• Комплектация: T-60, 70, 80, 90, 100.
• 3/4" Dr.
• Материал: сталь марки SNCM 8660.
• Длина - 100 мм.

345303 ГОЛОВКА УДАРНАЯ HEX 3/8"

• Материал: SNCM 8660, под ключ 3/8".

Артикул	S	D	L	Артикул	S	D	L
345303	H-3	19	52	345308	H-8	19	52
345304	H-4	19	52	345310	H-10	19	52
345305	H-5	19	52	345312	H-12	19	52
345306	H-6	19	52	345314	H-14	19	52
345307	H-7	19	52				



347704 ГОЛОВКА УДАРНАЯ СРЕДНЕЙ ГЛУБИНЫ HEX 3/8"

• Материал: SNCM 8660, под ключ 3/8".

Артикул	S	D	L	Артикул	S	D	L
347704	H-4	19	76	347708	H-8	19	76
347705	H-5	19	76	347710	H-10	19	76
347706	H-6	19	76				

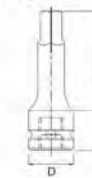

446105 ГОЛОВКА УДАРНАЯ HEX 1/2"

• Материал: SNCM 8660, под ключ 1/2".

Артикул	S	D	L	Артикул	S	D	L
446104	H-4	25	60	446110	H-10	25	60
446105	H-5	25	60	446112	H-12	25	60
446106	H-6	25	60	446113	H-13	25	60
446107	H-7	25	60	446114	H-14	25	60
446108	H-8	25	60	446117	H-17	25	60
446109	H-9	25	60	446119	H-19	25	60



447905 ГОЛОВКА УДАРНАЯ СРЕДНЕЙ ДЛИНЫ HEX 1/2"

• Материал: SNCM 8660, под ключ 1/2".

Артикул	S	D	L	Артикул	S	D	L
447905	H-5	25	78	447912	H-12	25	78
447906	H-6	25	78	447914	H-14	25	78
447907	H-7	25	78	447917	H-17	25	78
447908	H-8	25	78	447919	H-19	25	78
447910	H-10	25	78				

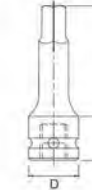

641114 ГОЛОВКА УДАРНАЯ HEX 3/4"

• Материал: сталь марки SNCM 8660.
• 3/4" Dr.
• Упаковка: 1 шт.

Артикул	S	L	Артикул	S	L
641114	H-14	100	641124	H-24	100
641117	H-17	100	641127	H-27	100
641119	H-19	100	641130	H-30	100
641121	H-21	100	641132	H-32	100
641122	H-22	100			

J309H НАБОР ГОЛОВОК УДАРНЫХ HEX 3/8" (9 ЕД.)

• В комплекте: H-3, 4, 5, 6, 7, 8, 10, 12, 14 мм.
• под ключ 3/8".
• Материал: SNCM 8660.
• Длина: 52 мм.

J605H НАБОР ГОЛОВОК УДАРНЫХ HEX 3/4" (5 ЕД.)

• Комплектация: H-14, 17, 19, 21, 22.
• 3/4" Dr.
• Материал: сталь марки SNCM 8660.
• Длина - 100 мм.





#C Шестигранный шар
#B Усиленный шар



5217 КАРДАННЫЙ ПЕРЕХОДНИК УДАРНЫЙ

Артикул	S	D	L	T	Упаковка	Артикул	S	D	L	T	Упаковка
5217	1/4"	14	30	#C	10 шт.	5827	1/2"	31	63	#B	10 шт.
3706	3/8"	22	47	#C	10 шт.	5808	3/4"	49	90	#B	1 шт.
3703	1/2"	28	60	#C	10 шт.	5809	1"	59	110	#B	1 шт.

5553 ДЕРЖАТЕЛЬ ДЛЯ БИТ УДАРНЫЙ

- Предназначен для бит размером 1/4".
- стальная пружина предотвращает выпадение биты.
- Материал: хроммолибденовый сплав.

Артикул	S	L	Упаковка
5553	3/8" x 6.35	48 мм	10 шт.
5554	1/2" x 6.35	48 мм	10 шт.

J412H НАБОР УДАРНЫХ ГОЛОВОК 1/2" HEX (12 ЕД.)

- Комплектация: H-4, 5, 6, 7, 8, 9, 10, 12, 13, 14, 17, 19.
- 1/2" DR.
- Материал: H-4-H-10 :S2, H-12-H19: SNCM 8660.
- Длина: 60 мм.

J408H НАБОР ГОЛОВОК УДАРНЫХ HEX 1/2" (8 ЕД.)

- В комплекте: H-5, 6, 8, 10, 12, 14, 17, 19 мм.
- под ключ 1/2".
- Материал: SNCM8660, S2.
- Длина: 60 мм.

J408LH НАБОР ГОЛОВОК УДАРНЫХ СРЕДНЕЙ ДЛИНЫ HEX 1/2" (8 ЕД.)

- В комплекте: H-5, 6, 8, 10, 12, 14, 17, 19 мм.
- под ключ 1/2".
- Материал: SNCM8660, S2.
- Длина: 78 мм.

J606H НАБОР ГОЛОВОК УДАРНЫХ 3/4" (6 ЕД.)

- В комплекте: H14, H17, H19, H21, H22, H24.
- Под ключ 3/4".
- Материал: хром-молибденовая сталь.
- Длина: 61 мм.

J408T НАБОР ГОЛОВОК УДАРНЫХ TORX 1/2" (8 ЕД.)

- В комплекте: T-25, 27, 30, 40, 45, 50, 55, 60.
- под ключ 1/2".
- Материал: SNCM8660, S2.
- Длина: 60 мм.

J408LT НАБОР ГОЛОВОК УДАРНЫХ СРЕДНЕЙ ДЛИНЫ TORX 1/2" (8 ЕД.)

- В комплекте: T-25, 27, 30, 40, 45, 50, 55, 60.
- под ключ 1/2".
- Материал: SNCM8660, S2.
- Длина: 78 мм.

J606T НАБОР ГОЛОВОК УДАРНЫХ 3/4" (6 ЕД.)

- В комплекте: T70, T80, T90, T100, M16, M18.
- Под ключ 3/4".
- Материал: хром-молибденовая сталь.
- Длина: 61 мм.

444075 УДЛИНИТЕЛЬ УДАРНЫЙ 1/2"

- Специальная конструкция с фиксирующим шариком.

Артикул	S	L	Упаковка	Артикул	S	L	Упаковка
444075	1/2" Dr.	3"/75 мм	10 шт.	444250	1/2" Dr.	10"/250 мм	5 шт.
444125	1/2" Dr.	5"/125 мм	10 шт.				

646100 УДЛИНИТЕЛЬ УДАРНЫЙ 3/4"

- Специальная конструкция с фиксирующим шариком.

Артикул	S	L	Упаковка	Артикул	S	L	Упаковка
646100	3/4" Dr.	4"/100 мм	2 шт.	646330	3/4" Dr.	13"/330 мм	2 шт.
646175	3/4" Dr.	7"/175 мм	2 шт.	646400	3/4" Dr.	16"/400 мм	2 шт.
646250	3/4" Dr.	10"/250 мм	2 шт.				

848100 УДЛИНИТЕЛЬ УДАРНЫЙ 1"

- Специальная конструкция с фиксирующим шариком.

Артикул	S	L	Упаковка	Артикул	S	L	Упаковка
848100	1" Dr.	4"/100 мм	1 шт.	848330	1" Dr.	13"/330 мм	1 шт.
848175	1" Dr.	7"/175 мм	1 шт.	848400	1" Dr.	16"/400 мм	2 шт.
848250	1" Dr.	10"/250 мм	1 шт.				

240203 АДАПТЕР УДАРНЫЙ 1/4"

- Изготовлен из высококачественной хром-молибденовой стали.

Артикул	S	D	L	Упаковка
240203	F1/4" x M3/8"	13	26	10 шт.

340302 АДАПТЕР УДАРНЫЙ 3/8"

- Изготовлен из высококачественной хром-молибденовой стали.

Артикул	S	D	L	Упаковка
340302	F3/8" x M1/4"	22	32	10 шт.
340304	F3/8" x M1/2"	22	32	10 шт.

440403 АДАПТЕР УДАРНЫЙ 1/2"

- Изготовлен из высококачественной хром-молибденовой стали.

Артикул	S	D	L	Упаковка
440403	F1/2" x M3/8"	25	38	10 шт.
440406	F1/2" x M3/4"	30	48	10 шт.

640604 АДАПТЕР УДАРНЫЙ 3/4"

- Изготовлен из высококачественной хром-молибденовой стали.

Артикул	S	D	L	Упаковка
640604	F3/4" x M1/2"	44	56	5 шт.
640608	F3/4" x M1"	44	63	5 шт.

840806 АДАПТЕР УДАРНЫЙ 1"

- Изготовлен из высококачественной хром-молибденовой стали.

Артикул	S	D	L	Упаковка
840806	F1" x M3/4"	54	68	2 шт.

646S НАБОР АДАПТЕРОВ УДАРНЫХ (6 ЕД.)

- В комплекте: F 1/4" x M 3/8", F 3/8" x M 1/4", F3/8" x M 1/2", F 1/2" x M 3/8", F1/2" x M3/4", F3/4" x M 1/2".
- Материал: Хром-молибденовая сталь.



RD01 АВТОМОБИЛЬНЫЕ ПЛАСТИКОВЫЕ КЛИПСЫ

Ед. изм. - мм

Модель	RD01	RD02	RD03	RD05	RD06	RD07	RD10	RD11	RD12	RD13
Внешний вид										
Применение	Цоколь лампы 5/32"	Цоколь лампы 3/16"	Цоколь лампы 1/4"	Дверные панели	Дверные панели	Кожух радиатора	Внутренняя обшивка салона	Внутренняя обшивка салона	Внутренняя обшивка салона	Внутренняя обшивка салона
Упаковка	300 шт.	300 шт.	200 шт.	150 шт.	150 шт.	200 шт.	200 шт.	200 шт.	200 шт.	200 шт.
Модель	RD14	RD15	RD16	RD17	RD18	RD19	RD20	RD21	RD22	RD23
Внешний вид										
Применение	Общего назначения	Общего назначения	Общего назначения	Бампер	Для резиновых элементов обшивки Toyota	Для резиновых элементов обшивки Ford	Внутренняя обшивка салона	Бампер	Бампер автомобиля Honda	Бампер
Упаковка	100 шт.	100 шт.	100 шт.	100 шт.	200 шт.	200 шт.	200 шт.	100 шт.	100 шт.	100 шт.
Модель	RD24	RD25	RD26	RD27	RD28	RD29	RD30	RD31	RD32	RD33
Внешний вид										
Применение	Бампер	Бампер	Бампер	Бампер	Крылья	Крылья	Бампер	Внутренняя обшивка салона	Крылья Toyota	Для крепления звукоизоляции
Упаковка	100 шт.	100 шт.	100 шт.	100 шт.	100 шт.	100 шт.	100 шт.	100 шт.	100 шт.	200 шт.
Модель	RD34	RD35	RD36	RD37	RD38	RD39	RD40	RD41	RD42	RD43
Внешний вид										
Применение	Для обивки Mitsubishi	Для крепления звукоизоляции	Бампер Toyota	Для обивки Ford	Для обивки Mazda	Для обивки Mazda	Бампер Mitsubishi	Общего назначения Mitsubishi	Дверные панели Hyundai	Бампер Mitsubishi
Упаковка	200 шт.	200 шт.	200 шт.	100 шт.	100 шт.	100 шт.	200 шт.	100 шт.	100 шт.	100 шт.
Модель	RD44	RD45	RD46	RD47	RD48	RD49	RD50	RD51	RD52	RD53
Внешний вид										
Применение	Бампер Honda	Крылья Toyota	Внутренняя обшивка салона	Кожух радиатора Toyota	Крылья Honda	Защитный кожух двигателя Honda	Дверные панели Suzuki	Для обивки Ford/Mazda	Дверные панели Toyota	Внутренняя, Бампер TOYOTA, SUZUKI
Упаковка	100 шт.	100 шт.	100 шт.	100 шт.	100 шт.	100 шт.	100 шт.	100 шт.	100 шт.	100 шт.

RD54 АВТОМОБИЛЬНЫЕ ПЛАСТИКОВЫЕ КЛИПСЫ

Ед. изм. - мм

Модель	RD54	RD55	RD56	RD57	RD58	RD59	RD60	RD61	RD62	RD63
Внешний вид										
Применение	Для обивки SUZUKI	Защитный кожух двигателя SUZUKI	Защитный кожух двигателя NISSAN	Внутренняя обшивка салона TOYOTA	Внутренняя обшивка салона TOYOTA	Внутренняя обшивка салона TOYOTA	Обшивка багажника TOYOTA	Подкрылок TOYOTA	Дверные панели BMW	Бампер HONDA
Упаковка	100 шт.	100 шт.	100 шт.	100 шт.	100 шт.	100 шт.	100 шт.	100 шт.	100 шт.	100 шт.
Модель	RD64	RD65	RD66	RD67	RD68	RD69	RD70	RD71	RD72	RD73
Внешний вид										
Применение	Бампер, решетка HONDA	Бампер, крыло HONDA	Крышка двигателя TOYOTA	Педаль FORD/MAZDA	Бампер NISSAN	Крыло FORD	крепление дефлекторов системы охлаждения TOYOTA, SUZUKI	крепление элементов обивки FORD	крепление бокового бампера TOYOTA, LEXUS	крепление бампера боковых вставок BMW
Упаковка	50 шт.	50 шт.	100 шт.	100 шт.	100 шт.	100 шт.	100 шт.	100 шт.	100 шт.	100 шт.
Модель	RD74	RD75	RD76	RD77	RD78					
Внешний вид										
Применение	крепление бампера боковых вставок BMW	крепление внутренней резиновой обивки крыши калота FORD, MAZDA	крепление переднего бампера и передних крыльев TOYOTA, LEXUS	крепление переднего бампера и передних крыльев TOYOTA, LEXUS (новые модели)	крепление обивки дверей VW, AUDI					
Упаковка	100 шт.	100 шт.	10 шт.	10 шт.	20 шт.					

RDY НАБОР АВТОМОБИЛЬНЫХ ПЛАСТИКОВЫХ КЛИПС

- В комплекте: RD01, RD02, RD19 / 100 шт.
- RD05, RD06/50 шт.
- RD15, RD16, RD21, RD31 / 50 шт.
- Переносной кейс - 1 шт.
- Всего: 600 шт.



ВНУ НАБОР АВТОМОБИЛЬНЫХ БОЛТОВ И ГАЕК

- ВН616 x 100 шт.
- ВН826 x 40 шт.
- ВН1035 x 20 шт.
- ВН619 x 100 шт.
- ВН516В x 100 шт.
- Всего: 710 шт.
- ХА6 x 100 шт.
- ХА8 x 100 шт.
- ХА10 x 50 шт.
- Переносной кейс - 1 шт.





2511 СЪЕМНИК КЛИПС

- Инструмент предназначен для расклинивания скоб внутренней дверной обшивки.
- Завести инструмент под край дверной панели, вставить в крепление и затем поддеть.

Артикул	ручка	ВНУТРЕННИЙ ДИАМЕТР МИН.	ВНЕШНИЙ ДИАМЕТР МАКС.	ДЛИНА	Packing
2511	Зеленая ПВХ	φ 6	18	225 мм	50 шт.
5439	Черная полипропилен	φ 7	30	240 мм	12 шт.
7711	Двухцветная полипропилен, пластик TPR	φ 6	18	235 мм	12 шт.
7712	Двухцветная полипропилен, пластик TPR	φ 5	13	228 мм	12 шт.
7713	Двухцветная полипропилен, пластик TPR	φ 5	18.6	236 мм	12 шт.

3223 ЩИПЦЫ ДЛЯ СНЯТИЯ КЛИПС

- Используются для захвата и снятия пластиковых клипс.
- Способ применения: поддеть и извлечь пластиковую клипсу.
- Применение инструмента экономит время производства работ.



3533 ЩИПЦЫ ДЛЯ СНЯТИЯ КЛИПС 35°

- Специальная изогнутая конструкция 35° позволяет работать в труднодоступных местах.

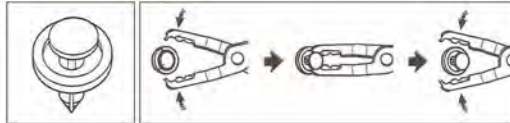

3004 ЩИПЦЫ ДЛЯ СНЯТИЯ КЛИПС

- Предназначены для аккуратного снятия любых видов автомобильных клипс.
- Рабочая часть инструмента обладает особой конструкцией, что позволяет легко и аккуратно захватывать удаляемую клипсу. Для того чтобы обхватить клипсу, следует развести захваты, для удаления - свести захваты и поддеть клипсу, не повреждая ее.
- Применяется для снятия дверных панелей.



7667 ЩИПЦЫ ДЛЯ СНЯТИЯ КЛИПС УСИЛЕННЫЕ

- Мощный усиленный корпус, изготовленный путем ковки.
- Предназначены для захвата под углом в 30°.
- Длина: 175 мм.



7835 ЩИПЦЫ ТРЕХЗУБЦОВЫЕ ДЛЯ СНЯТИЯ ПИСТОНОВ

- Предназначены для снятия пистонов с тремя проточками.
- Длина: 185 мм.



5821A ЗАКЛЕПОЧНИК РУЧНОЙ РЕЗЬБОВОЙ С ЗАКЛЕПКАМИ В КОМПЛЕКТЕ

- Диаметр заклепок: 3, 4, 5, 6 мм.
- В комплект входят по 5 шт. алюминиевых заклепок каждого типоразмера.
- Подходит для металлических и алюминиевых заклепок.
- Общая длина: 270 мм.



5218N ЗАКЛЕПОЧНИК ПРОМЫШЛЕННОГО ТИПА ДЛЯ РЕЗЬБОВЫХ ЗАКЛЕПОК

- Размер аналогичен JTC-5218.
- Общая длина: 325 мм.
- Размеры заклепок: 5, 6, 8, 10 мм.



ВН612 АВТОМОБИЛЬНЫЕ БОЛТЫ

Модель	Внешний вид	Ø х Дл. мм	Упаковка	Модель	Внешний вид	Ø х Дл. мм	Упаковка		
ВН612		6x12	1.2 кг	ВН516М		5x16	0.5 кг		
ВН616		6x16	1.2 кг	ВН412		5/32"x12	0.9 кг		
ВН620		6x20	1.2 кг	ВН416	5/32"x16	0.9 кг			
ВН626		6x26	1.2 кг	ВН516	саморез	3/16"x16	1.0 кг		
ВН630		6x30	1.2 кг	ВН412В		5/32"x12В	0.9 кг		
ВН820		8x20	1.3 кг	ВН416В		5/32"x16В	0.9 кг		
ВН826		8x26	1.3 кг	ВН516В	саморез	3/16"x16В	1.0 кг		
ВН830		8x30	1.3 кг		В комплекте шайбы для конусообразных винтов саморез	3/16"x19	100 pcs		
ВН840	8x40	1.3 кг	ВН425			5/32"x25	0.9 кг		
ВН850	8x50	1.3 кг	ВН438			5/32"x38	0.9 кг		
ВН1025	10x25	1.2 кг	ВН525			3/16"x25	0.9 кг		
ВН1030		10x30	1.2 кг	ВН538	саморез	3/16"x38	0.9 кг		
ВН1035		10x35	1.2 кг		В комплекте пружинные шайбы шаг 1.0	1/4"x20	1.0 кг		
ВН1040		10x40	1.2 кг			ВН619	саморез	1/4"x20	1.0 кг
ВН1040		10x40	1.2 кг						
ВН1050	10x50	1.2 кг							
ВН616С		6x16	90 pcs						
ВН620С		6x20	85 pcs						

ХА5 АВТОМОБИЛЬНЫЕ ГАЙКИ

Модель	Внешний вид	Ø х шаг	Упаковка	Модель	Внешний вид	Ø х шаг	Упаковка
ХА5		5x0.8	300 шт.	ХА8		8x1.25	180 шт.
ХА6		6x1.0	300 шт.	ХА10		10x1.25	110 шт.

СН5 АВТОМОБИЛЬНЫЕ ШАЙБЫ

Модель	Внешний вид	Внутр. диам. х Внешн. диам. х Ш.	Упаковка	Модель	Внешний вид	Внутр. диам. х Внешн. диам. х Ш.	Упаковка
СН5		3/16"x13x1	0.6 кг	СН8		5/16"x23x1.4	0.85 кг
СН6		1/4"x19x1.2	0.8 кг	СН10		3/8"x26x2.0	0.9 кг

ТQ4 АВТОМОБИЛЬНЫЕ ВСТАВКИ

Модель	Внешний вид	Ø х Дл. х Ш	Упаковка	Модель	Внешний вид	Ø х Дл. х Ш	Упаковка
ТQ4		5/32"x17x11	300 шт.	ТQ5U		5 ммx17x11	100 шт.
ТQ5		3/16"x21x11	300 шт.	ТQ6U		6 ммx23x13	100 шт.
ТQ4В		5/32"x17x11	300 шт.		ТQ8U	8 ммx25x16.5	50 шт.
ТQ5В		3/16"x21x11	300 шт.				
ТQ6В		1/4"x21x12	150 шт.				
ТQ5L		3/16"x24x11	150 шт.				

2063 ЗАКЛЕПКА РЕЗЬБОВАЯ АЛЮМИНИЕВАЯ

Артикул	Спец.	Диаметр (А)	Длина (В)	Ширина (С)	Упаковка
2063	M3 x 0.5	4.9 мм	9 мм	7.8 мм	100 шт.
2064	M4 x 0.7	5.9 мм	10.5 мм	9 мм	100 шт.
2065	M5 x 0.8	6.9 мм	12 мм	11.1 мм	100 шт.
2066	M6 x 1.0	8.9 мм	15 мм	12.8 мм	100 шт.
2067	M8 x 1.25	10.9 мм	16 мм	14.5 мм	100 шт.
2068	M10 x 1.5	12.8 мм	17 мм	16.5 мм	100 шт.

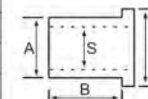

2050 ЗАКЛЕПКА ВЫТЯЖНАЯ АНКЕРНОГО ТИПА ТРЕХЛЕПЕСТКОВАЯ АЛЮМИНИЕВАЯ

- Применять с помощью JTC-3437 или JTC- 5218.
- Материал: алюминий.

Артикул	Диаметр (А)	Длина (В)	Ширина (С)	Диаметр заклёпки	Упаковка
2050	φ 4 мм	19.5 мм	7.8 мм	2.3 мм	100 шт.
2051	φ 5 мм	22 мм	9.8 мм	2.9 мм	100 шт.

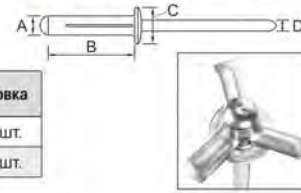

2052 ЗАКЛЕПКА ВЫТЯЖНАЯ АЛЮМИНИЕВАЯ

- Материал: алюминий.

Артикул	Тип №	Диаметр (А)	Длина (В)	Ширина (С)	Диаметр заклёпки	Упаковка
2052	8-4	6.3 мм	12 мм	13 мм	3.7 мм	100 шт.
2053	8-6	6.3 мм	19 мм	13 мм	3.7 мм	100 шт.

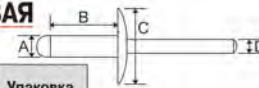

3437 ЗАКЛЕПОЧНИК ДЛЯ ВЫТЯЖНЫХ ЗАКЛЕПОК

- Размеры заклёпок: 3/32", 1/8", 5/32", 3/16"
- Рабочая часть клещей изготовлена из легированной стали. Применяется для работы со стальными, железными и алюминиевыми заклёпками.
- Ключ для смены головок хранится в прорезиненной рукоятке инструмента.



5218 ЗАКЛЕПОЧНИК РУЧНОЙ ПРОМЫШЛЕННОГО ТИПА

- Алюминиевый корпус, хромомолибденовые рукоятки с двухцветными накладками.
- Кожух для захватов выполнен из хромованадиевой стали, а сами захваты из стали марки SCM435.
- Оснащен ПЭ контейнером для сбора стержней, а также секцией для хранения насадок и монтажного ключа.
- Размеры: 3.2 мм (1/8"), 4.0 мм (5/32"), 4.8 мм (3/16"), 6.4 мм (1/4").
- Общая длина: 325 мм.

5218К ЗАКЛЕПОЧНИК РУЧНОЙ (ВЫТЯЖНОЙ + РЕЗЬБОВОЙ)

- Устройство двойного применения: как для резьбовых, так и для вытяжных заклёпок, требуется лишь заменить головки для смены режима работы
- Размеры аналогичны JTC-5218.
- Общая длина: 325 мм.
- Размеры заклёпок: вытяжные заклёпки - как у 5218, гайки - как у 5218N (опционально можно докупить заклёпки JTC-2063-JTC-2068).
- В комплекте: заклёпки: 20 шт./каждого размера (1/8", 5/32", 3/16", 1/4"), гайки: 10 шт./каждого размера (5, 6, 8, 10 мм).

5210А ЗАКЛЕПКА ВЫТЯЖНАЯ ПЛАСТМАССОВАЯ

- Применять с помощью JTC-5210 или JTC- 5211. • Материал: пластмасса.

Артикул	Диаметр (А)	Длина (В)	Ширина (С)	Диаметр заклёпки	Упаковка
5210А	φ 5 мм	15.8 мм	11.8 мм	2.9 мм	100 шт.
5210В	φ 5 мм	17.2 мм	12.3 мм	2.8 мм	100 шт.
5210С	φ 6.3 мм	25.2 мм	16.8 мм	3.7 мм	100 шт.
5210D	φ 6.6 мм	17.2 мм	12.9 мм	3.8 мм	100 шт.
5210E	φ 4 мм	15.6 мм	8.0 мм	2.5 мм	100 шт.
5210F	φ 5.8 мм	19 мм	19.8 мм	3.4 мм	100 шт.

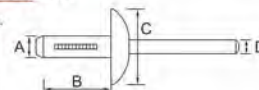

5210 ЗАКЛЕПОЧНИК С КОМПЛЕКТОМ НЕЙЛОНОВЫХ ЗАКЛЕПОК

- В комплекте: Заклепочник x 1 шт.
Заклепки: φ 5 x 15.8 мм x 10 шт.
φ 5 x 17.2 мм x 10 шт.
φ 6.3 x 25.2 мм x 10 шт.
φ 6.6 x 17.2 мм x 10 шт.
- Материал заклёпок: нейлон 66.



5211 ЗАКЛЕПОЧНИК УГЛОВОЙ С КОМПЛЕКТОМ НЕЙЛОНОВЫХ ЗАКЛЕПОК

- В комплекте: Заклепочник x 1 шт.
Заклепки: φ 5 x 15.8 мм x 10 шт.
φ 5 x 17.2 мм x 10 шт.
φ 6.3 x 25.2 мм x 10 шт.
φ 6.6 x 17.2 мм x 10 шт.
- Материал заклёпок: нейлон 66.



2021 КОМПЛЕКТ АВТОМОБИЛЬНЫХ ПРЕДОХРАНИТЕЛЕЙ

- В комплекте: Плоский предохранитель L.S.: 5А, 7.5А, 10А, 15А, 20А, 25А, 30А x 20 шт./каждого размера
Плоский предохранитель мини: 5А, 7.5А, 10А, 15А, 20А, 25А, 30А x 10 шт./каждого размера.
Стекланный трубчатый предохранитель: 5А, 7.5А, 10А, 15А, 20А, 25А, 30А x 5 шт./каждого размера
Европейский тип: 5А, 8А, 16А, 25А x 5 шт./каждого размера
Съемник плоских предохранителей x 1 шт.
Съемник предохранителей мини x 1 шт.
- Общее количество: 267 шт.



2044 НАБОР ПРЕДОХРАНИТЕЛЕЙ 5-30А В БОКСЕ (232 ЕД.)

- В комплекте: Плоский предохранитель L.S.: 5А, 7.5А, 10А, 15А, 20А, 25А, 30А x 10шт./каждого размера.
Плоский предохранитель мини: 5А, 7.5А, 10А, 15А, 20А, 25А, 30А x 10шт./каждого размера.
Предохранитель мини (японский стандарт): 5А, 7.5А, 10А, 15А, 20А, 25А, 30А x 5шт./каждого размера.
Стекланный трубчатый предохранитель: 5А, 7.5А, 10А, 15А, 20А, 25А, 30А x 5шт./каждого размера.
Европейский тип: 5А, 8А, 16А, 25А x 5 шт./каждого размера.
Съемник плоских предохранителей - 1 шт.
Съемник плоских предохранителей мини - 1 шт.
- Общее количество: 232 шт./34 типа.



2023 КОМПЛЕКТ АВТОМОБИЛЬНЫХ ПЛОСКИХ ПРЕДОХРАНИТЕЛЕЙ

- Размеры: 5А, 7.5А, 10А, 15А, 20А, 25А, 30А x 15 шт./каждого размера.
- Съемник x 1 шт.
- Общее количество: 106 шт.



2024 КОМПЛЕКТ АВТОМОБИЛЬНЫХ ПРЕДОХРАНИТЕЛЕЙ МИНИ

- Размеры: 5А, 7.5А, 10А, 15А, 20А, 25А, 30А x 15 шт./каждого размера.
- Съемник x 1 шт.
- Общее количество: 106 шт.



2043 КОМПЛЕКТ ПРЕДОХРАНИТЕЛЕЙ МИНИ (ЯПОНСКИЕ АВТОМОБИЛИ)

- Размеры: 5А, 7.5А, 10А, 15А, 20А, 25А, 30А x 15 шт./каждого размера.
- Съемник x 1 шт.
- Общее количество: 106 шт.



2025 КОМПЛЕКТ СТЕКЛЯННЫХ ТРУБЧАТЫХ ПРЕДОХРАНИТЕЛЕЙ

- Размеры: 5А, 7.5А, 10А, 15А, 20А, 25А, 30А x 15 шт./каждого размера.
- Съемник x 1 шт.
- Общее количество: 106 шт.



2026 КОМПЛЕКТ ПРЕДОХРАНИТЕЛЕЙ (ЕВРОПЕЙСКИЙ СТАНДАРТ)

- Размеры: 5А, 8А, 16А, 20А, 25А, 30А, 5 x 20-2А, 3А x 15 шт. /каждого размера.
- Общее количество: 120 шт.



5917 КОМПЛЕКТ МЕДНЫХ КЛЕММ С ВЛАГОЗАЩИЩЕННОЙ ТЕРМОУСАДОЧНОЙ ИЗОЛЯЦИЕЙ (55 ЕД.)

- Коэффициент термоусадки: 3:1
- Температура термоусадки: 150°C.
- Рабочая температура: -10°C -105°C.
- Материал клемм: медь.
- Изоляционный материал: ПЭ.
- В комплекте: Штекерные плоские клеммы - 13 шт.
Клеммы кольцевые и вилочные x 26 шт.
Термоусадочные клеммы "штекер" и "гнездо" x 16 шт.





2001 МАСЛОСЛИВНЫЕ ПРОБКИ

Артикул	Тип	Толщина	Длина	Размеры HEX	Упаковка
2001	10	1.25	12.4	14	10 шт.
2002	12	1.25	12.4	14	10 шт.
2003	13	1.5	15.5	17	10 шт.
2004	14	1.5	15.5	17	10 шт.
2005	15	1.5	15.1	17	10 шт.
2006	16	1.5	13	17	10 шт.
20061	17	1.5	12	H18	10 шт.
2007	18	1.5	16	19	10 шт.
2008	20	1.5	13	17	10 шт.
20081	22	1.5	13	19	10 шт.
20082	24	1.5	15	H12	10 шт.

Ед.изм. - мм



2009 ШАЙБЫ МЕДНЫЕ

Артикул	Тип	Толщина	внутр. диам.	наружн. диам.	Упаковка
2009	6	1.2	6.4	10.4	50 шт.
2010	8	1.2	8.4	13.8	50 шт.
2011	10	1.2	10.4	15.8	50 шт.
2012	12	1.2	12.4	17.8	50 шт.
2013	13	1.2	13.4	18.8	50 шт.
2014	14	1.2	14.4	19.8	50 шт.
2015	15	1.2	15.4	20.8	50 шт.
2016	16	1.2	16.4	21.8	50 шт.
20161	17	1.3	17.3	20.8	50 шт.
2017	18	1.2	18.4	23.8	50 шт.
2018	20	1.2	20.4	25.8	50 шт.
20181	22	1.5	22.2	27.5	50 шт.

Ед.изм. - мм



2009A АЛЮМИНИЕВЫЕ ШАЙБЫ

Артикул	Тип	Толщина	внутр. диам.	наружн. диам.	Упаковка
2009A	6	1.5	6.4	10.4	50 шт.
2010A	8	1.5	8.4	13.8	50 шт.
2011A	10	1.5	10.4	15.8	50 шт.
2012A	12	1.5	12.4	17.8	50 шт.
2013A	13	1.5	13.4	18.8	50 шт.
2014A	14	1.5	14.4	19.8	50 шт.
2014B	14	2.0	14.4	20	50 шт.
2015A	15	1.5	15.4	20.8	50 шт.
2016A	16	1.5	16.4	21.8	50 шт.
2017A	18	1.5	18.4	23.8	50 шт.
2017B	18	2.0	18	25	50 шт.
2018A	20	1.5	20.4	25.8	50 шт.
2018C	24	2.0	24.4	30.0	50 шт.

Ед.изм. - мм



2027 КОМПЛЕКТ АВТОМОБИЛЬНЫХ КЛЕММ ИЗОЛИРОВАННЫХ

• В комплекте:
Штекерные плоские: AWG22-18 красный х 30 шт., AWG16-14 синий х 30 шт., AWG12-10 желтый х 10 шт.
Штекерные круглые: AWG22-18 красный х 30 шт., AWG16-14 синий х 30 шт.
Клеммы "розетка": AWG22-18 красный х 30 шт., AWG16-14 синий х 30 шт.
"Штекер": AWG22-18 красный х 50 шт., AWG16-14 синий х 50 шт., AWG12-10 желтый х 10 шт.
"Розетка": AWG22-18 красный х 50 шт., AWG16-14 синий х 50 шт., AWG12-10 желтый х 10 шт.
Кольцевые: 4.3 мм AWG22-18 красный х 30 шт., 6.4 мм AWG16-14 синий х 30 шт., 8.3 мм AWG10-12 желтый х 20 шт.
Соединители с защелкой синие х 10 шт.
Соединители проводов навинчивающиеся с пружинной синие х 30 шт.
• Общее количество: 18 типоразмеров, 530 шт.



2028 КОМПЛЕКТ АВТОМОБИЛЬНЫХ КЛЕММ НЕИЗОЛИРОВАННЫХ

• В комплекте:
Клеммы неизолированные: "штекер" х 50 шт., "гнездо" х 100 шт.
Клеммы кольцевые неизолированные: 5.0 мм (3/16") х 50 шт., 6.3 мм (1/4") х 50 шт., 8.0 мм (5/16") х 50 шт.
Штекерные круглые клеммы неизолированные х 50 шт.
"Розетка" неизолированные х 50 шт., "гнездо" ПВХ х 50 шт., "штекер" ПВХ х 50 шт., штекерные круглые ПВХ х 50 шт.
• В комплект входят обжимные клещи N°3205 х 1 шт.
• Общее количество: 11 типоразмеров, 551 шт.

4494 НАБОР ИНСТРУМЕНТОВ ДЛЯ ВОССТАНОВЛЕНИЯ МАСЛОСЛИВНЫХ ОТВЕРСТИЙ

• С помощью этих инструментов обеспечивается надежность герметизации в районе масляной пробки.
• Применение: M12, 13, 14, 15, 16, 17.



5438 ПРИСПОСОБЛЕНИЕ ДЛЯ ОТКРУЧИВАНИЯ МАСЛОСЛИВНОЙ ПРОБКИ

• Обеспечивает безопасный способ откручивания сливной пробки.
• Мощный магнит надежно крепится к сливной пробке.
• Общая длина: 294 мм.
• Применение: подходит для большинства типов пробок.



2019 КОМПЛЕКТ МЕДНЫХ ШАЙБ И МАСЛОСЛИВНЫХ ПРОБОК

• Заглушки: 10 мм х 5 шт., 12 мм х 5 шт., 13 мм х 5 шт., 14 мм х 5 шт., 15 мм х 5 шт., 16 мм х 3 шт., 18 мм х 3 шт., 20 мм х 3 шт.
• Шайбы: 6 мм х 50 шт., 8 мм х 50 шт., 10 мм х 50 шт., 12 мм х 50 шт., 13 мм х 50 шт., 14 мм х 50 шт., 15 мм х 50 шт., 16 мм х 50 шт., 18 мм х 50 шт., 20 мм х 50 шт.
• Всего: 534 шт.



20191 КОМПЛЕКТ МЕДНЫХ ШАЙБ

• Размеры: 6 мм х 50 шт., 8 мм х 50 шт., 10 мм х 50 шт., 12 мм х 50 шт., 13 мм х 50 шт., 14 мм х 50 шт., 15 мм х 50 шт., 16 мм х 50 шт., 18 мм х 50 шт., 20 мм х 50 шт.
• Материал: медь
• Всего: 500 шт.



2019A КОМПЛЕКТ АЛЮМИНИЕВЫХ ШАЙБ И МАСЛОСЛИВНЫХ ПРОБОК

• Заглушки: 10 мм х 5 шт., 12 мм х 5 шт., 13 мм х 5 шт., 14 мм х 5 шт., 15 мм х 5 шт., 16 мм х 3 шт., 18 мм х 3 шт., 20 мм х 3 шт.
• Шайбы: 6 мм х 50 шт., 8 мм х 50 шт., 10 мм х 50 шт., 12 мм х 50 шт., 13 мм х 50 шт., 14 мм х 50 шт., 15 мм х 50 шт., 16 мм х 50 шт., 18 мм х 50 шт., 20 мм х 50 шт.
• Всего: 534 шт.



2019B КОМПЛЕКТ АЛЮМИНИЕВЫХ ШАЙБ

• Размеры: 6 мм х 50 шт., 8 мм х 50 шт., 10 мм х 50 шт., 12 мм х 50 шт., 13 мм х 50 шт., 14 мм х 50 шт., 15 мм х 50 шт., 16 мм х 50 шт., 18 мм х 50 шт., 20 мм х 50 шт.
• Материал: Алюминий.
• Всего: 500 шт.



2030 КОМПЛЕКТ ДЛЯ РЕМОНТА РЕЗЬБЫ МАСЛОСЛИВНЫХ ОТВЕРСТИЙ

• Комплектация: метчик 1 шт., болт 6 шт., шайба медная 6 шт.

Артикул	Тип	Толщина шайбы	Материал шайбы
2030	13 мм	1.5	Медь
2045	14 мм	1.5	Медь
2031	15 мм	1.5	Медь
2032	17 мм	1.5	Медь
2046	18 мм	1.5	Медь
2033	20 мм	1.5	Медь
2047	22 мм	1.5	Медь
2048	24 мм	1.5	Алюминий



2029 КОМПЛЕКТ ДЛЯ РЕМОНТА МАСЛОСЛИВНЫХ ОТВЕРСТИЙ

• Применение: масляные отверстия 12 и 14 мм.
• Метчики применяются для восстановления поврежденной резьбы в отверстиях масляных пробок.
• В комплекте:
Метчики: M13 х 1.5, M15 х 1.5 каждый по 1 шт.
Вороток х 1 ед.
Болты: M13х 5 шт., M15х 5 шт.
Шайба медная: M13х 5 шт., M15х 5 шт.





ZN12 ХОМУТЫ ШЛАНГОВЫЕ

- Материал: хомуты выполнены из нержавеющей стали марки ANSI8410. Затяжной винт изготовлен из стали марки S45C.
- Особая конструкция хомута позволяет выставлять различные диаметры с помощью стяжного винта. Обладает высоким сопротивлением скручиванию (60 кг/см² для ленты шириной 9 мм, 80 кг/см² для ленты шириной 12 мм) и высокой прочностью.
- Специальная кромка не оставляет заусениц и не повреждает поверхность шланга.



Артикул	Диапазон применения	Ширина ленты	Толщина ленты	Фасовка	Опт. упаковка/вес нетто/вес брутто/объем
ZN12	8-12	9 мм	0.6 мм	100 шт./в коробке	20 коробок/18.6/20/0.9'
ZN16	10-16	9 мм	0.6 мм	100 шт./в коробке	20 коробок/19.9/21.3/0.9'
ZN20	12-20	9 мм	0.6 мм	100 шт./в коробке	20 коробок/20.4/22/1.1'
ZN22	12-22	9 мм	0.6 мм	100 шт./в коробке	20 коробок/21/22.6/1.1'
ZN25	16-25	9 мм	0.6 мм	100 шт./в коробке	20 коробок/21.4/23.2/1.3'
ZN32	20-32	9 мм	0.6 мм	100 шт./в коробке	10 коробок/13.1/14.6/1.1'
ZN35	23-35	9 мм	0.6 мм	100 шт./в коробке	10 коробок/13.8/15.2/1.1'
ZN40	25-40	9 мм	0.6 мм	100 шт./в коробке	10 коробок/14.2/15.6/1.4'
ZN45	30-45	9 мм	0.6 мм	100 шт./в коробке	10 коробок/15/16.4/1.4'
ZN50	32-50	9 мм	0.6 мм	100 шт./в коробке	10 коробок/15.5/17.5/1.8'
ZN60	40-60	9 мм	0.6 мм	100 шт./в коробке	10 коробок/16.8/19.1/2.2'
ZN70	50-70	9 мм	0.6 мм	100 шт./в коробке	10 коробок/18.1/20.8/2.8'
ZN80	60-80	12 мм	0.7 мм	50 шт./в коробке	10 коробок/13.6/15.9/2.2'
ZN90	70-90	12 мм	0.7 мм	50 шт./в коробке	10 коробок/14.4/17.1/2.8'
ZN100	80-100	12 мм	0.7 мм	50 шт./в коробке	10 коробок/15.5/18.2/2.8'
ZN110	90-110	12 мм	0.7 мм	50 шт./в коробке	10 коробок/8.2/9.8/1.8'
ZN120	100-120	12 мм	0.7 мм	50 шт./в коробке	10 коробок/8.7/10.4/2.2'



ZNY1 НАБОР ХОМУТОВ ЛЕНТОЧНЫХ ЧЕРВЯЧНЫХ С ГИБКИМ ВОРОТКОМ

- Комплектация: ZN12 x 20, ZN16 x 20, ZN22 x 20, ZN25 x 10, ZN32 x 10, ZN40 x 10, ZN45 x 10, ZN50 x 5, ZN60 x 5, ZN70 x 5, ZN80 x 5, ZN90 x 5.
- Гибкий вороток 7 мм x 1 шт.
- Доска x 1 шт.
- Общее количество: 126 шт.

GT100M КАБЕЛЬНАЯ СТЯЖКА

- Материал: нейлон 66.
- Рабочая температура: -40°C - 85°C.

Артикул	Длина, мм	Ширина, мм	кг/LBS	Цвет	Упаковка
GT100M	100	2.5	8.1/18	белый	100 шт./упаковка
GT150M	150	2.5	8.1/18	белый	100 шт./упаковка
GT200M	200	2.5	8.1/18	белый	100 шт./упаковка
GT250I	250	3.6	18.2/40	белый	100 шт./упаковка
GT300I	300	3.6	18.2/40	белый	100 шт./упаковка
GT150I	150	3.6	18.2/40	черный	100 шт./упаковка
GT200I	200	3.6	18.2/40	черный	100 шт./упаковка
GT200ST	250	4.8	19.5/2/22	черный	100 шт./упаковка
GT250ST	250	4.8	22.2/50	черный	100 шт./упаковка
GT300ST	300	4.8	22.2/50	черный	100 шт./упаковка

2022 КОМПЛЕКТ ШПЛИНТОВ

- В комплекте: 3/32" x 1" / 150 шт.
- 3/32" x 1-1/2" / 100 шт.
- 1/8" x 1" / 100 шт.
- 1/8" x 1-1/2" / 70 шт.
- 5/32" x 1-1/2" / 50 шт.
- 3/16" x 2" / 30 шт.
- Общее количество: 500 шт.



2034 КОМПЛЕКТ ТЕРМОУСАДОЧНЫХ ТРУБОК (120 ЕД.)

- Рабочая температура: -55°C - 125°C.
- Минимальная температура усадки: 70°C.
- Коэффициент термоусадки 2:1
- Материал соответствует техническим стандартам Sony S-S-00259 и RoHS.
- Длина: 10 см
- В комплекте: φ 2x30 шт., φ 3x25 шт., φ 4x25 шт., φ 5x20 шт., φ 6x10 шт., φ 10x10 шт.



2035 ТЕРМОУСАЖИВАЮЩИЕСЯ ТРУБКИ - МИНИ-БОКС

Артикул	Размер	Длина	Диаметр до усадки	После усадки
2035	φ 2	15M	2.5±0.3	1
2036	φ 3	15M	3.5±0.3	1.5
2037	φ 4	10M	4.5±0.3	2
2038	φ 5	10M	5.5±0.3	2.5
2039	φ 6	10M	6.5±0.3	3
2040	φ 8	10M	8.6±0.3	4
2041	φ 10	10M	10.7±0.4	5



2042 КОМПЛЕКТ ТЕРМОУСАДОЧНЫХ ТРУБОК (5 ТИПОРАЗМЕРОВ)

- Рабочая температура: -55°C - 125°C.
- Минимальная температура усадки: 70°C.
- Коэффициент термоусадки: 2:1
- Материал соответствует техническим стандартам Sony S-S-00259 и RoHS.
- В комплекте: φ 2 (JTC-2035), φ 4 (JTC-2037), φ 5 (JTC-2038), φ 6 (JTC-2039), φ 10 (JTC-2041).



5918 НАБОР ПРОТИВОСКОЛЬЗЯЩИХ ТЕРМОУСАЖИВАЮЩИХСЯ ОБОЛОЧЕК (5 ЕД.)

- Размеры: φ 25.
- Длина: 20 см.
- Рабочая температура: -55°C - 105°C.
- Минимальная температура усадки: 70°C.
- Коэффициент термоусадки: 2:1.
- Используются на рукоятках для создания удобного захвата и предотвращения скольжения руки.
- Цвета: черный, синий, зеленый, желтый, красный - 1 шт. каждого цвета.



5919 КОМПЛЕКТ ВЛАГОЗАЩИЩЕННЫХ ТЕРМОУСАДОЧНЫХ ТРУБОК (100 ЕД.)

- Термоусадочные трубки применяются для изоляции кабельных соединений и проводов, открытых разъемов, маркировки и вязки в пучки, и аналогичных работ.
- Широко используются в автомобилях, морском транспорте, самолетах, в быту, в промышленности, компьютерной технике и т.п.
- Рабочая температура: -45°C - 125°C.
- Коэффициент термоусадки: 3:1
- Влагозащитные.
- Длина: 76 мм (3")
- φ 19.1 (3/4") x 2 шт. (красные и черные).
- φ 12.7 (1/2") x 4 шт. (красные и черные).
- φ 9.5 (3/8") x 6 шт. (красные и черные).
- φ 6.4 (1/4") x 8 шт. (красные и черные).
- Длина: 38 мм (1.5")
- φ 4.8 (3/16") x 30 шт. (красные и черные).
- φ 3.2 (1/8") x 50 шт. (красные и черные).



2020A КОМПЛЕКТ УПЛОТНИТЕЛЬНЫХ КОЛЕЦ ДЛЯ СИСТЕМ КОНДИЦИОНИРОВАНИЯ

- В комплекте: 5.28 x 1.78 x 20 шт.; 6.07 x 1.78 x 20 шт.; 6.8 x 1.9 x 20 шт.; 7.65 x 1.78 x 20 шт.; 7.8 x 1.9 x 20 шт.; 8 x 2 x 20 шт.; 8.8 x 1.9 x 20 шт.; 9.25 x 1.78 x 15 шт.; 9.8 x 1.9 x 15 шт.; 10.82 x 1.78 x 15 шт.; 11 x 2 x 10 шт.; 12 x 2 x 15 шт.; 13 x 2 x 10 шт.; 13.8 x 1.9 x 10 шт.; 13.95 x 2.62 x 10 шт.; 14 x 2 x 10 шт.; 17 x 2 x 10 шт.; 17.17 x 1.78 x 10 шт.
- Применение: системы кондиционирования с хладагентами R-12/R-134
- Общее количество: 270 ед.
- Материал: ЭПД каучук



1044 КОМПЛЕКТ УПЛОТНИТЕЛЬНЫХ КОЛЕЦ

- Материал: NITRILE 70 DURO.
- Общее количество: 401 шт.
- В комплекте: (метрический размер, мм) 3x1, 4x1, 5x2, 6x2, 8x2, 10x2, 11x2, 12x2, 14x2, 17x2, 20x2, 10x3, 12x3, 16x3, 18x3, 22x3, 20x4, 22x4, 24x4, 25x4, 30x4, 34x4, 36x4, 40x4, 45x4, 47x4, 50x4, 16x5, 25x5, 30x5, 32x5, 35x5.



1410 НАБОР ДЛЯ ЗАМЕНЫ ПЫЛЬНИКА ШРУСА УНИВЕРСАЛЬНЫЙ

- Подходит для большинства марок автомобилей.
- Применяется совместно с позицией JTC-1411
- В комплекте: пыльник x 1 ед. хомуты из нержавеющей стали x 2 ед. смазка для ШРУСа x 1 ед.



1411 ОПРАВКА ДЛЯ ПЫЛЬНИКА

- Применяется совместно с позицией JTC-1410.

1450 ОПРАВКА ДЛЯ ПЫЛЬНИКА

- Специальное U-образное приспособление предназначено для запрессовки пыльника на оправку JTC-1411.
- Инструмент растягивает пыльник, не повреждая его.

1412 НАБОР ДЛЯ ЗАМЕНЫ ПЫЛЬНИКА РУЛЕВОЙ РЕЙКИ УНИВЕРСАЛЬНЫЙ

- Подходит для большинства марок автомобилей.
- Применяется совместно с позицией JTC-1413.



1413 ОПРАВКА ДЛЯ ПЫЛЬНИКА РУЛЕВОЙ РЕЙКИ

- Применяется совместно с JTC-1412.

4860 ПРИСПОСОБЛЕНИЕ ДЛЯ ЗАМЕНЫ ПЫЛЬНИКА ШРУСА ПНЕВМАТИЧЕСКОЕ

- Инновационное приспособление, применение которого экономит время и усилия, затрачиваемые на производство работ по замене пыльников. Является экономически выгодным решением.
- Применяется для установки пыльника рулевой рейки и ШРУСа без необходимости полной разборки узла. Приспособление простое в применении, повышает качество выполняемых работ.
- Материал: Алюминиевый сплав.
- Диапазон применения: ϕ 20-110 мм.
- Давление: макс. 9 бар (125 psi).



6825 ПРИСПОСОБЛЕНИЕ ДЛЯ ЗАМЕНЫ ПЫЛЬНИКА РУЛЕВОЙ РЕЙКИ И ШРУСА ПНЕВМАТИЧЕСКОЕ

- Материал: PA6+GF30%.
- Масса: 2,2 кг.
- Диапазон применения: 20-110 мм (диаметр).
- Рабочее давление: 5-8 бар! Макс давление воздуха: 9 бар.
- Облегченная конструкция, более удобная для использования.
- Предназначен для установки пыльника ШРУСа.
- Рекомендуется использовать с JTC-1410 и JTC-1412.

Масса 2.2 кг.

AM14 НАКИДКА НА КРЫЛО С МАГНИТОМ И ПРИСОСКОЙ

- Внешний слой изготовлен из ПВХ для предотвращения повреждения лакокрасочного покрытия автомобиля. Внутренний слой - из мягкого ПВХ.
- Оборудована 8-ю мощными магнитами и 4-мя присосками (для немагнитных поверхностей). Это обеспечивает надежную фиксацию накидки на кузове автомобиля во время выполнения работ.
- Уникальная форма обеспечивает доступ к колесу автомобиля.
- Размер: 1050 x 580 мм.



AM13 НАКИДКА НА КРЫЛО ДВУХСЛОЙНАЯ

- Внешний слой изготовлен из ПВХ губки для предотвращения повреждения лакокрасочного покрытия автомобиля.
- Внутренний слой изготовлен из мягкого ПВХ. Оборудован тремя мощными магнитами для надежной фиксации накидки на кузове автомобиля во время выполнения работ.
- Размеры: 910 x 580 мм.



AM12 НАКИДКА НА КРЫЛО

- Прочная, длинная накидка из пено-винила защищает лакокрасочное покрытие автомобиля во время проведения ремонтных работ.
- Оснащена тремя магнитами.
- Размеры: 89 x 58 см.
- Материал: ПВХ.



7958 ЗАЩИТНАЯ НАКИДКА НА КРЫЛО

- Материал: мягкая искусственная кожа.
- Защитная накладка оборудована крючками, универсальна для использования на любом транспортном средстве, особенно для алюминиевого крыла.
- Размер: 1150 x 550 мм.



7959 ЗАЩИТНАЯ НАКИДКА НА БАМПЕР

- Материал: мягкая искусственная кожа.
- Защитная накладка оборудована крючками, универсальна для использования на любом транспортном средстве.
- Размер: 1560 x 750 мм.



AM99 КОМПЛЕКТ ЗАЩИТНЫХ ЧЕХЛОВ ЗВ1

- Защитный чехол для сидений.
- Защитный чехол для рулевого колеса.
- Чехол для рычага переключателя передач.
- Материал: нейлон.



3105 ЛЕЖАК АВТОСЛЕСАРЯ УСИЛЕННОЙ КОНСТРУКЦИИ

- Устойчивая конструкция с 6-ю колесами.
- Удобен для проведения работ под автомобилем.
- Лежак оснащен мягкой сидущкой и подголовником, что создает удобство во время выполнения работ.
- ДхШхВ: 930 x 440 x 105 мм.



5811 ЛЕЖАК АВТОСЛЕСАРЯ УЛУЧШЕННЫЙ

- Высококачественный эргономичный пластиковый лежак удобен в работе.
- Колеса (6 шт.) дают возможность автомеханику свободно передвигаться под автомобилем.
- Грузоподъемность: 158 кг.
- ДхШхВ: 1030 x 470 x 120 мм.



5801 СВЕТОДИОДНЫЙ ФОНАРЬ НА МАГНИТЕ (24 ДИОДА)

- Мощность светодиодов: 12 000mcd x 24 шт.
- Режим освещения: вкл/выкл
- Питание от 3 Батарей типа ААА
- Корпус из АБС-пластика.
- Магнит на задней стороне корпуса позволяет крепить фонарь на металлические поверхности.
- Поворотный крючок регулируется под различными углами.

5542 ФОНАРЬ СВЕТОДИОДНЫЙ 3ВТ+1ВТ

- Лампа: 3W COB + 1W LED.
- Мощность: 300+100 LUX.
- Оснащен крючком и сильным магнитом.
- Работает на батарейках 3ААА.
- Размер: 24 x 24 x 165 мм.

5543 ФОНАРЬ СВЕТОДИОДНЫЙ С УЛЬТРАФИОЛЕТОВОЙ ПОДСВЕТКОЙ НА МАГНИТЕ

- Яркость бокового освещения 250 люмен; продолжительность работы: 3-3,5 часа.
- Яркость фронтального освещения 70 люмен (1Вт), продолжительность работы: 7-10 часов.
- Литий-ионный аккумулятор 3.6В, 2200 мАч.
- Мощный магнит на клипсе и в нижней части.
- Материал: Алюминий + ABS.
- Покрытие: Анодирование + резина.
- Время полной зарядки: 3-4 часа.
- Защита: автоматическое отключение при большой и низкой зарядке.
- Диодная индикация: красный цвет - зарядка, зеленый - полная зарядка.



УФ СВЕТОДИОДНЫЙ РЕЖИМ

5003А ФОНАРЬ НАЛОБНЫЙ 10 ВТ С ЗАРЯДНЫМ УСТРОЙСТВОМ

- Удобно закрепить с помощью ремешка и освещать рабочую зону во время работы.
- Светодиодная лампа 10 Вт (CREE-USA). Фокусное расстояние регулируется.
- Перезаряжаемый элемент питания: 3.7V/ 2600 мАч (Li-Ion) элемент питания SANYO.
- Время зарядки: 8-10 часов.
- Время использования: 2,5 часа при максимальной мощности, 5 часов при малой мощности.



7001 ФОНАРЬ РАБОЧИЙ ПОРТАТИВНЫЙ СКЛАДНОЙ С ПЕРЕЗАРЯЖАЕМЫМ ИСТОЧНИКОМ ПИТАНИЯ

- 300 люменов - рабочий свет, 70 люменов - верхнее освещение.
- Аккумуляторная батарея: 3.7 В литий-ионная, 2600 мАч.
- Материалы: основа корпуса - алюминий; АБС-пластик.
- Время работы: 3-4 часа, 10 часов в режиме верхнего освещения.
- Время зарядки батареи: 3-4 часа, зарядный порт типа С.
- Защита от избыточной зарядки.
- Мощный магнит в основании.
- Размеры в сложенном виде - 136,5 x 27 x 40,8 мм, высота в разложенном виде - 248 мм.



5429 ЛАМПА ПЕРЕНОСНАЯ АККУМУЛЯТОРНАЯ, С ИЗМЕНЯЕМЫМ УГЛОМ НАКЛОНА 180 ГРАД. (48 СВЕТОДИОДОВ)

- Изменяемый угол наклона 180 градусов обеспечивает комфортную работу в любом положении.
- Поворот вокруг своей оси на 180 градусов, поворот корпуса на 120 градусов.
- Автоматическое включение при открытии, и выключение при закрытии корпуса.
- Оборудована 48 светодиодами и электронным переключателем.
- При времени зарядки 5 часов, время работы составляет 5 часов.
- Индикатор зарядки: красный цвет - лампа заряжается, зеленый цвет - лампа полностью заряжена.
- Конструкция лампы предусматривает возможность легкого отсоединения аккумулятора.
- Аккумулятор: 4.2V/5200мАч.



5613 ЛАМПА АККУМУЛЯТОРНАЯ ПЕРЕНОСНАЯ, С ИЗМЕНЯЕМЫМ УГЛОМ НАКЛОНА 45 ГРАДУСОВ

- Конструкция лампы предусматривает возможность отсоединения аккумулятора.
- Изменяемый угол наклона 45° обеспечивает комфортную работу в любом положении.
- Подошва лампы оснащена мощным магнитом, а сверху предусмотрен крючок.
- Оборудована 30-ю светодиодами и электронным переключателем.
- Аккумулятор: 3.7 В/2600 мАч (ионно-литиевый) SANYO.
- Время зарядки 5-6 часов. Время работы - 4-5 часов.



5348 ЛАМПА ПЕРЕНОСНАЯ АККУМУЛЯТОРНАЯ СВЕТОДИОДНАЯ ПОВОРОТНАЯ НА МАГНИТЕ

- Литий-ионный аккумулятор Samsung. Мощность: 3.7 В/2600 мА.
- Два режима: при мощности 300 люмен, продолжительность работы составляет 3 часа, при 60 люмен - 9 часов.
- Поворот вокруг своей оси на 180 градусов, поворот корпуса на 120 градусов.
- В комплекте: зарядное устройство. Время зарядки составляет около 4 часов.
- Подошва лампы оснащена мощным магнитом, а сверху предусмотрен крючок.
- Индикаторы LED: красный - заряжается, зеленый - полностью заряжен.



5544 ЛАМПА АККУМУЛЯТОРНАЯ ПЕРЕНОСНАЯ С ИЗМЕНЯЕМЫМ УГЛОМ НАКЛОНА 180°

- Литий-ионный аккумулятор SAMSUNG, 3.6 В, 2600мАч.
- 2 уровня мощности: 300 люмен для рабочего освещения, 3-4 часа непрерывной работы, 20 люмен для верхнего фонаря освещения 0.5 Вт, 10-15 часов непрерывной работы.
- Мощный магнит в нижней части.
- Материалы: алюминий + ABS.
- Время заряда: 3-4 часа.
- Защита: от перезаряда, низкого заряда и функция автоматического выключения.
- Индикатор: Красный - зарядка, зеленый - полный заряд достигнут.
- Дополнительные аксессуары: адаптер, USB-кабель.



3106С ФОНАРЬ РАБОЧИЙ ПЕРЕНОСНОЙ С ПЕРЕЗАРЯЖАЕМЫМ ИСТОЧНИКОМ ПИТАНИЯ И МАГНИТОМ, 5 ВТ

- Аккумуляторная батарея: 6В, 4 Ач, сухозаряженная.
- Светодиодные лампы мощностью 5 Вт.
- Зарядное устройство с автовыключением.
- В основании установлен магнит для надежного размещения фонаря на металлических поверхностях во время работы.
- Гибкая шейка обеспечивает лёгкий доступ в ограниченные пространства.
- Конструкция головки фонаря обеспечивает его вращение на 360°.



3106F ЛАМПА АККУМУЛЯТОРНАЯ ПЕРЕНОСНАЯ С МАГНИТОМ (48 СВЕТОДИОДОВ)

- Лампа: количество светодиодов - 48 штук (произведено в Тайване) - 20000 mcd.
- Время зарядки: 5 часов. Время работы: 6-7 часов.
- Супер яркая лампа обеспечивает большую площадь освещения.
- Обеспечивает яркое освещение в диапазоне 120°.
- Остальные характеристики аналогичны JTC-3106.

5545 ЛАМПА АККУМУЛЯТОРНАЯ ПЕРЕНОСНАЯ С ГИБКИМ ДЕРЖАТЕЛЕМ

- В основании расположен мощный магнит.
- Специальная конструкция с гибким держателем позволяет проникать в труднодоступные места.
- Источник света: светодиод CREE 5 Вт (300 люмен).
- Характеристики батареи: 3.8 В, 2400 мАч.
- Общая длина: 430 мм.
- Вес: 230 г.
- Приблизительное время непрерывной работы: 3-4 часа.
- Приблизительное время заряда: 3-4 часа.



5225В ЛАМПА АККУМУЛЯТОРНАЯ ПЕРЕНОСНАЯ С ИЗМЕНЯЕМЫМ УГЛОМ НАКЛОНА 45 (3ВТ. X 3)

- С 3-мя яркими светодиодами мощностью по 3 Вт.
- Мощность: 650 (Люкс)
- Время работы: 6-7 ч.
- Конструкция лампы предусматривает возможность отсоединения аккумулятора.
- Оборудована 2-мя батарейками-аккумуляторами (Япония или Южная Корея) 3.7 В/2200 МА.
- Подошва лампы оснащена 2-мя мощными магнитами.
- Характеристики: зарядное устройство 5В/1А; на выбор USB или обычный вход.
- Зарядное устройство 1А.



5225С ЛАМПА АККУМУЛЯТОРНАЯ ПЕРЕНОСНАЯ ПЛОСКАЯ С ГИБКИМ ДЕРЖАТЕЛЕМ

- Плоская длинная лампа мощностью 8 Вт. Конструкция с гибким шлангом позволяет направлять свет под любым углом.
- Мощность: 740 Люкс
- Время работы: 4 ч.
- Аккумулятор аналогичный JTC-5225B.



5225D ЛАМПА АККУМУЛЯТОРНАЯ ПЕРЕНОСНАЯ СВЕТОДИОДНАЯ С ГИБКИМ ДЕРЖАТЕЛЕМ

- Круглая компактная лампа мощностью 8 Вт, конструкция с гибким шлангом позволяет проникать в труднодоступные места. Позволяет сфокусировать источник света и сделать освещение более ярким.
- Мощность: 800 Люкс
- Время работы: 5-6 часов.
- Аккумулятор аналогичный JTC-5225B.



5225Е ЛАМПА АККУМУЛЯТОРНАЯ ПЕРЕНОСНАЯ ФЛУОРЕСЦЕНТНАЯ С ГИБКИМ ДЕРЖАТЕЛЕМ

- Флуоресцентная лампа. Конструкция с гибким шлангом позволяет направлять свет под любым углом.
- Время работы: 5-6 ч.
- Аккумулятор аналогичный JTC-5225B.



5225S НАБОР ЛАМП С ГИБКИМ ДЕРЖАТЕЛЕМ

- 3 лампы: 5225С - 8Вт плоская с гибким шлангом, 5225D - светодиодная круглая с гибким шлангом, 5225Е - флуоресцентная гибким шлангом, подключаются к одному аккумулятору.
- Оборудован 2-мя батарейками 3.7V/2200mAh.
- Подошва лампы оснащена 2-мя мощными магнитами.
- Характеристики: зарядное устройство 5В/1А; на выбор USB или обычный вход.
- Зарядное устройство 1А.





5647 УДЛИНИТЕЛЬ ДЛЯ ПОДАЧИ ВОЗДУХА (10 М)

- Полиуретановый шланг, рассчитанный на давление до 300 psi.
- Корпус из АБС-пластика, ударопрочный.
- Легкая установка (для крепления корпуса катушки понадобится только отвертка).
- Направляющая катушка поворачивается на 180°, что значительно расширяет площадь работ. Может быть зафиксирована под углом 45°, 90° и 135°.
- Длина шланга: 10 м.
- Диаметр шланга: 8 мм; наружн. диам.: 12 мм.

5648 УДЛИНИТЕЛЬ НА КАТУШКЕ (10 М)

- Удлинитель с заземлением подключается к стационарной розетке на расстоянии до 3,3 фута.
- Материал (медь) соответствует стандарту JIS.
- Простота установки (для крепления корпуса катушки понадобится только отвертка).
- Направляющая катушка поворачивается на 180°, что значительно расширяет площадь работ. Может быть зафиксирована под углом 45°, 90°, и 135°.
- Длина провода: 10 м.
- Размер провода: 2.0 мм х3С.



5661 УДЛИНИТЕЛЬ ДЛЯ ПОДАЧИ ВОЗДУХА НА КАТУШКЕ (15 М)

- Шланг для подачи воздуха достигает 200 psi.
- Металлический корпус, внешний диаметр ϕ 33 см, широкое внутреннее пространство и легкость подкатки, без усилия.
- Угол поворота шарнирного механизма 180° обеспечивает широкую рабочую зону захвата.
- Длина шланга: 15 м.
- Диаметр: ϕ 8 x ϕ 12.

5649 УДЛИНИТЕЛЬ ДЛЯ ПОДАЧИ ВОЗДУХА (15 М)

- Полиуретановый шланг, рассчитанный на давление до 300 psi.
- Автоматическое "втягивание".
- Простота установки (для крепления корпуса катушки понадобится только отвертка).
- Направляющая катушка поворачивается на угол 180°, что значительно расширяет площадь работ. Может быть зафиксирована под углом 45°, 90°, и 135°.
- Длина шланга: 15 м.
- Размеры шланга: 8 ϕ x 12 ϕ .

5650 УДЛИНИТЕЛЬ НА КАТУШКЕ (15 М)

- Автоматическое "втягивание".
- Удлинитель с заземлением подключается к стационарной розетке на расстоянии до 3,3 фута.
- Материал (медь) соответствует стандарту JIS.
- Простота установки (для крепления корпуса катушки понадобится только отвертка).
- Направляющая катушка поворачивается на 180°, что значительно расширяет площадь работ. Может быть зафиксирована под углом 45°, 90°, и 135°.
- Длина провода: 15 м.
- Размер провода: 2.0 мм х 3С.

5651 ЛАМПА ПЕРЕНОСНАЯ 18 Вт (АС)

- Обладает ударостойкостью. Провод устойчив к воздействию технических жидкостей.
- Сменные части.
- Температура рукоятки: 30°C, флуоресцентной лампы: 50°C.
- Мощность лампы 18 Вт, рабочее напряжение: 110/220 В перем. тока.

Артикул	Длина шнура	Мощность лампы
5651	0,3 м/30 см	18 Вт
5652	8 м/800 см	18 Вт

7755 ПРИСПОСОБЛЕНИЕ ДЛЯ АВАРИЙНОГО ОТКРЫТИЯ ДВЕРЕЙ (РУЧНОЙ НАСОС С ВОЗДУШНЫМ МЕШКОМ).

- Ручной насос предназначен для надувания воздушного мешка и последующего расширения узкого рабочего пространства.
- Размер подушки: 205x205 мм.



5004 КОМПЛЕКТ ДЛЯ ОТКРЫТИЯ ДВЕРЕЙ (4 ЕД.)

- Ручной насос предназначен для надувания воздушного мешка и последующего расширения узкого рабочего пространства.
- В комплекте: 3 типоразмера воздушных мешков: 7" (180 мм) x 1-1/2" (38 мм), 7-1/2" (190 мм) x 2-3/8" (60 мм), 6-3/8" (160 мм) x 6-3/8" (160 мм).



5227 СВЕТОДИОДНЫЙ ФОНАРИК 1,5 ВТ

- Оснащен светодиодом мощностью 1,5 Вт и до 80 лм
- Размеры: ϕ 25 x 100 мм.
- В комплекте: 1 батарейка AA#3.



5229 СВЕТОДИОДНЫЙ ФОНАРИК 10 ВТ АККУМУЛЯТОРНЫЙ

- Оснащен светодиодом мощностью 10 Вт.
- Яркость до 1000 лм.
- Размеры: диам. 38 x 125 мм.
- 5 функций: 1. Яркий свет. 2. Неяркий свет. 3. Проблесковый световой сигнал.
- 4. Световой сигнал SOS. 5. Выключен.
- Оборудован аккумулятором 18650# SANYO 2600 мА (Li-Ion) - 1 шт. и зарядным устройством.



5346 ЛАМПА ПЕРЕНОСНАЯ СВЕТОДИОДНАЯ С МАГНИТОМ

- Заменяемая светодиодная лампа.
- Магнит для крепления.
- Длина: 450 мм.
- В комплекте 2 батарейки, тип AA.



3702 ЗЕРКАЛО НА ГИБКОМ ДЕРЖАТЕЛЕ С ПОДСВЕТКОЙ

- Ультратонкий гибкий инструмент с зеркалом, оснащен яркой подсветкой, что позволяет производить работы в углубленных, недостаточно освещенных местах.
- Питание от 3-х батарей типа AA (приобретаются отдельно).
- Длина: 700 мм.



5347А ЛАМПА ПЕРЕНОСНАЯ СВЕТОДИОДНАЯ АККУМУЛЯТОРНАЯ

- Светодиодная лампа SMD3528 передняя x 7 шт и светодиодная головная лампа x 2 шт.
- Светодиодная лампа SMD5630 передняя: красная x 3 шт, синяя x 3 шт.
- 3 секционный светильник: передняя/головная/головная+ красная & синяя мерцающий свет.
- Магнитная основа.
- Переносной блок питания: 3,7 В/2600 мАч (Li-Ion) перезаряжаемый аккумулятор.
- Вход: 5 В/ 1 А (разъем микро-USB).
- Выход: 5 В/ 1 А (разъем стандартный USB).
- Время зарядки 3 часа и время работы 3 часа.
- Размер: 310 x 24 x 24 мм



5339 СВЕТОДИОДНАЯ ЛАМПА 12В

- Вход: 12В/6Вт/0,48А.
- SMD 5630 LED X 12.
- Яркость: 600 LM/CR280.
- Размер: 19x340.
- Рабочая температура: 50°C.
- Кабель с зажимом съемные.
- Длина: 3000 мм.
- Крепление: крючок 2 магнита.
- Запатентованный.

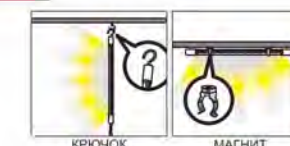

7869 СВЕТИЛЬНИК РАБОЧИЙ ДЛЯ МОТОРНОГО ОТСЕКА (ПОДКАПОТНЫЙ) УКОРОЧЕННЫЙ

- Характеристики совпадают с характеристиками JTC-7829, за исключением более короткого кронштейна крепления.
- Кронштейн раздвижной - от 90 до 140 см для крепления снизу крышки капота небольших автомобилей.



7829 СВЕТИЛЬНИК РАБОЧИЙ ДЛЯ МОТОРНОГО ОТСЕКА (ПОДКАПОТНЫЙ)

- Рабочий светильник для моторного отсека, светодиодный водонепроницаемый по стандарту IP 54.
- Источник питания: 3,7 В, 4400 мАч перезаряжаемая литий-ионная аккумуляторная батарея.
- Каждый из источников света может работать в двух режимах: приглушённый свет, 500 люмен, - в течение 7 часов непрерывной работы и яркий свет, 1000 люменов, - до 3,5 часов непрерывной работы.
- Время полной зарядки: 6-7 часов.
- Прочный алюминиевый кронштейн крепления оснащён двумя специальными захватами, исключая повреждение ЛКП; раздвигается от 120 до 190 см для крепления снизу крышки капота любого автомобиля; складывается пополам для хранения.
- Обе лампы легко извлекаются и устанавливаются.
- Розетка USB 5V постоянного тока может использоваться как источник питания.
- Кабель с разъёмами USB—USB-C.





5911 ПНЕВМОПИСТОЛЕТ ПРОДУВОЧНЫЙ

- Специальная конструкция с тройным воздушным потоком предназначена для быстрой просушки автомобиля после мойки.
- Рабочее давление: до 15 кг/см².
- Рукоятка изготовлена из специального закаленного пластика.

3112A ПНЕВМОПИСТОЛЕТ ПРОДУВОЧНЫЙ

- Комплектуется двумя сменными насадками.
- Насадки: а) размером 28 мм с регулировкой воздушного потока; б) размером 110 мм - с прямым воздушным потоком.
- Рабочее давление: до 15 кг/см².
- Рукоятка изготовлена из специального закаленного пластика.

7710 ПИСТОЛЕТ ПРОДУВОЧНЫЙ (БОЛЬШОЙ)

- Новая модель большого размера с функцией регулировки и сужающимся резиновым наконечником.
- Высокого качества - алюминиевый корпус, ручка из термопластичной резины для комфортного сжатия и экономии сил.
- Максимальное рабочее давление: 20 кг/см².
- Диаметр трубки: 8 мм. Длина трубки: 110 мм.



7746 НАБОР НАСАДОК ДЛЯ ПРОДУВОЧНОГО ПНЕВМОПИСТОЛЕТА 3 ШТ

- Применяется с JTC-3112A и JTC-5911.
- Мягкий резиновый материал обеспечивает надежную заглушку на время продувки.
- Размер: φ 13, 25, 35 мм.
- Размер переходника: 1/8" - 28 зубцов.
- Дополнительный переходник: JTC-7746P, применяется с JTC-7710.



5309 ПИСТОЛЕТ ПРОДУВОЧНЫЙ (БОЛЬШОЙ)

- Трубка 8 мм и конусовидное выходное отверстие обеспечивают оптимальный поток воздуха для продувки.
- С эргономичной выжимной рукояткой для экономии усилия и металлическим переходником в месте подключения воздушного штуцера.
- Рабочее давление: 15 кг/см².

Артикул	ВЫХОДНОЕ ОТВЕРСТИЕ ТРУБКИ	ДЛИНА ТРУБКИ	ВХОДН.ОТВ.
5309	резиновый наконечник	110 мм	1/4"
5310	конический	50 мм	1/4"
5311	конический	250 мм	1/4"
5312	конический	500 мм	1/4"

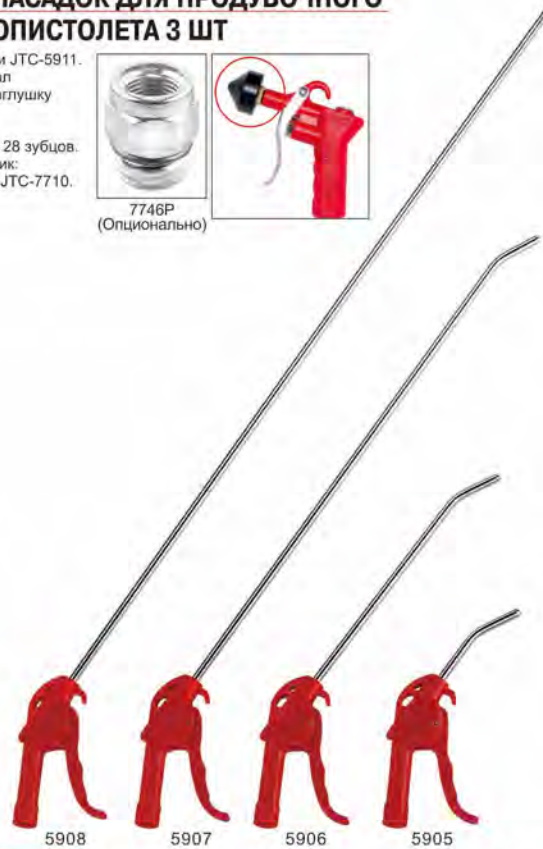

5905 ПНЕВМОПИСТОЛЕТЫ ПРОДУВОЧНЫЕ 8 ММ

- Трубка 8 мм и конусовидное выходное отверстие обеспечивают оптимальный поток воздуха для продувки.
- Рабочее давление: до 15 кг/см².
- Рукоятка изготовлена из специального закаленного пластика.

Артикул	Длина трубки	Входное отверстие	Артикул	Длина трубки	Входное отверстие
5905	100 мм	1/4"	5907	580 мм	1/4"
5906	280 мм	1/4"	5908	880 мм	1/4"

7826 ПИСТОЛЕТ ПРОДУВОЧНЫЙ С БОКОВЫМ ОБДУВОМ, 90°

- Алюминиевая трубка длиной 600 мм (24") обеспечивает близкий доступ к агрегатам двигателя для быстрого охлаждения и удаления пыли.
- Пять воздушных сопел расположены в ряд на концы трубки для обдува под прямым углом. Боковой обдув позволяет охватывать воздушной струей большую площадь обрабатываемого объекта.



5325 ПНЕВМООЧИСТИТЕЛЬ

- Объем емкости: 1 л.
- Соединительный штуцер: 1/4" PT.
- Производительность: 7-8 бар.
- Расход воздуха: 180 л/мин.



4875 ПИСТОЛЕТ ДЛЯ МОЙКИ ДВИГАТЕЛЯ

- Рабочее давление: 12 кг/см².
- Количество и форма распыляемой жидкости регулируется на передней части пистолета.
- Длина: 290 мм.
- Длина шланга: 1040 мм.



3525 ПЕНОГЕНЕРАТОР

- Приспособление обладает легким весом (2 кг), благодаря чему удобно в применении.
- Предназначен для работы мойки одного человека.
- Применяется для быстрой мойки автомобиля.
- Максимальный объем: 6000 см³.
- Размер входного отверстия: 1/4".
- Рабочее давление: 30-140 psi.



7962 ПИСТОЛЕТ ДЛЯ МОЙКИ ДВИГАТЕЛЯ

- Может применяться как инструмент для мойки двигателя и кузова автомобиля под давлением и т.д.
- Длина гибкого шланга: 3 м.
- Регулируемая подача жидкости для достижения лучшего результата.
- Рабочее давление: 15 кг/см².



5547 ШЛАНГ ПОЛИУРЕТАНОВЫЙ СПИРАЛЬНЫЙ ДЛЯ ПНЕВМАТИЧЕСКОГО ИНСТРУМЕНТА

- Штуцеры 1/4" PT с обоих концов.
- Спиральный полиуретановый шланг. Рабочее давление: 200 psi (15 кг/см²).
- Рабочая температура: -20°C - 60°C.

Артикул	Внутренний диаметр	Наружный диаметр	Длина
5547	8 мм	12 мм	10М
5548	8 мм	12 мм	15М



5605 ШЛАНГ ВЫСОКОГО ДАВЛЕНИЯ С СОЕДИНИТЕЛЯМИ

- Шланг выполнен из высококачественного материала, на обоих концах оснащен металлическими соединителями.
- Тип соединителей: "штекер", "гнездо" (японский стандарт).

Артикул	ВНУТР. ДИАМ.	РАБОЧЕЕ ДАВЛЕНИЕ	ДЛИНА
5605	5/16"	300psi	750 мм
5606	5/16"	300psi	1250 мм



5602 РЕЗИНОВЫЙ ВОЗДУШНЫЙ ШЛАНГ ВЫСОКОГО ДАВЛЕНИЯ

- Материал шланга: СБК
- Покрытие: синтетический каучук и многослойная текстильная оплетка.
- Рабочий диапазон температур: -30°C - 70°C
- Разрывное давление: 1200 psi

Артикул	внутр. диам.	наруж. диам.	ОПЛЕТКА	рабочее давление	ДЛИНА
5602	5/16"	16,5 мм	2	300psi	100 м
5603	3/8"	19 мм	2	300psi	100 м
5604	1/2"	23 мм	3	300psi	100 м





3507 РУЛЕТКА 5 М

- Длина: 5 метров/16 футов.
- Ширина: 19 мм
- Прорезиненный корпус для удобства работы.



3473 ШТАНГЕНЦИРКУЛЬ 150 ММ

- Диапазон измерений: 150 мм
- Материал: нержавеющая сталь
- Точность измерения: 0,05 мм
- Возможность измерений в метрической и дюймовой системе.



3474 ШТАНГЕНЦИРКУЛЬ ЦИФРОВОЙ 150 ММ

- Оборудован цифровым дисплеем с функцией сброса
- Диапазон измерений: 6" (150 мм)
- Материал: нержавеющая сталь
- Точность измерения: 0,01 мм
- Возможность измерений в метрической и дюймовой системе.



5501 ИНДИКАТОР БИЕНИЯ СТРЕЛОЧНОГО ТИПА (МИКРОМЕТР)

- Диаметр циферблата: 60 мм.
- Диапазон измерений: 0-10 мм.
- Деление шкалы: 0,01 мм.
- Можно использовать с держателем.
- На корпусе предусмотрена возможность крепления микрометра.
- Шток и шпindel изготовлены из высокопрочной закаленной стали.
- Алюминиевый корпус с анодированным покрытием - легкость и практичность.
- Обозначена нулевая точка шкалы.



ИНСТРУКЦИЯ



5529 МУФТА СОЕДИНИТЕЛЬНАЯ ДЛЯ РЕГУЛИРОВАНИЯ ПОТОКА ВОЗДУХА НА ВХОДЕ

- 1/4" PT наружная резьба и выходной штуцер японского типа.
- Управление воздушным потоком осуществляется простым поворотом регулирующего винта.
- Материал: сталь, рабочее давление - 15 кг/см².
- JTC-5529A: европейский тип.



7866 КЛАПАН РЕГУЛИРОВАНИЯ ВОЗДУШНОГО ДАВЛЕНИЯ

- Предназначен для снижения воздушного давления точно до установленного значения.
- Диапазон регулирования давления: 6-15 кг/см².
- Внутренняя резьба 1/4" PT на входе, наружная резьба 1/4" PT на выходе.



5532 ЛУБРИКАТОР МИНИ 1/4"

- Защищает пневматические инструменты от ржавчины и увеличивает срок службы за счёт постоянной смазки.
- Размер: 1/4" PT.
- Максимальное давление воздуха: 10 Bar / 150 PSI.
- Спецификация: Ø33 x 59 мм (длина).
- Габаритные размеры: 150/90/40 мм. (Д/Ш/В)
- Вес: 65 гр.



5555

5556

5557

5558

5559

5560

5555 БЛОК ПОДГОТОВКИ ВОЗДУХА 1/2

- Контейнеры из цельной стали обеспечивают лучшую защиту.
- Простота установки и демонтажа.
- Рекомендуемые смазочные материалы: ISO VG-32.

Артикул	Воздушный фильтр	Регулятор	Лубрикатор	Размер отверстия	Фильтрующий элемент	Давление внутреннее		Давление внешнее		Пропускная способность	Рабочая температура	Максимальный расход масла	Емкость лубрикатора	Материал колбы	Вид клапана
						Psi	кг/см ²	Psi	кг/см ²						
5555	★	★	★	1/2" PT	5μ	215	15	150	10	3000	5°C-60°C	80 мл	150 мл	Поликарбонат	Автоматический
5556	★	★	—	1/2" PT	5μ	215	15	150	10	3000	5°C-60°C	80 мл	—	—	—
5557	★	—	—	1/2" PT	5μ	215	15	150	10	3000	5°C-60°C	80 мл	—	—	—
5558	★	★	★	1/2" PT	5μ	250	17	215	15	3000	5°C-60°C	80 мл	150 мл	—	—
5559	★	★	—	1/2" PT	5μ	250	17	215	15	3000	5°C-60°C	80 мл	—	Нейлон	Ручной
5560	★	—	—	1/2" PT	5μ	250	17	215	15	3000	5°C-60°C	80 мл	—	—	—

D20SHA БЫСТРОСЪЕМНЫЕ СОЕДИНИТЕЛИ - ЕВРОПЕЙСКИЙ СТАНДАРТ

- Изготовлены из легированной стали.
- Рабочее давление: 20 кг

Артикул	Тип	Размеры
D20SHA	20SHA	1/4" Hose
D30SHA	30SHA	3/8" Hose
D40SHA	40SHA	1/2" Hose



Артикул	Тип	Размеры
D20PHA	20PHA	1/4" Hose
D30PHA	30PHA	3/8" Hose
D40PHA	40PHA	1/2" Hose



Артикул	Тип	Размеры
D20SMA	20SMA	1/4" PT male
D30SMA	30SMA	3/8" PT male
D40SMA	40SMA	1/2" PT male



Артикул	Тип	Размеры
D20PMA	20PMA	1/4" PT male
D30PMA	30PMA	3/8" PT male
D40PMA	40PMA	1/2" PT male



Артикул	Тип	Размеры
D20SFA	20SFA	1/4" G female
D30SFA	30SFA	3/8" G female
D40SFA	40SFA	1/2" G female



Артикул	Тип	Размеры
D20PFA	20PFA	1/4" G female
D30PFA	30PFA	3/8" G female
D40PFA	40PFA	1/2" G female



5416А БЫСТРОСЪЕМНЫЙ СОЕДИНИТЕЛЬ ДВОЙНОЙ

- Состоит из JTC-D20SMA x 2 шт. (ЕВРОПЕЙСКИЙ СТАНДАРТ).
- Основание: алюминий, размер 65x19x24 мм.
- Воздушный штуцер: 1/4" PT.



5417А БЫСТРОСЪЕМНЫЙ СОЕДИНИТЕЛЬ ТРОЙНОЙ

- Состоит из JTC-D20SMA x 3 шт. (ЕВРОПЕЙСКИЙ СТАНДАРТ).
- Основание: алюминий, размер 100x19x24 мм.
- Воздушный штуцер: 1/4" PT.



7937 СОЕДИНИТЕЛЬ ВОЗДУХОВОДОВ ШАРНИРНЫЙ УНИВЕРСАЛЬНЫЙ С РЕГУЛЯТОРОМ ВХОДНОГО ПОТОКА ВОЗДУХА

- Винт, регулирующий воздушный поток.
- Размер: 1/4" PT.
- Обеспечивает вращение на 360° в вертикальном или поперечном направлении.
- Допускается использование под высоким давлением до 15 кг/см².



7983 СОЕДИНИТЕЛЬ ВОЗДУХОВОДОВ ШАРНИРНЫЙ УНИВЕРСАЛЬНЫЙ, 3/8"

- Размер: 3/8" PT.
- Обеспечивает вращение на 360° в вертикальном или поперечном направлении.
- Допускается использование под высоким давлением до 15 кг/см².



3208 ШТУЦЕР ПОВОРОТНЫЙ

- Размер входного отверстия: 1/4"
- Вращается на 360° в вертикальном направлении.
- Рассчитан на высокое давление до 15 кг/см².



5418А БЫСТРОСЪЕМНЫЙ СОЕДИНИТЕЛЬ ШАРОВЫЙ, 60° (1/4" PT)

- Угол наклона: 60°, европейский стандарт.
- Размер 1/4" PT.
- Материал: сталь, рабочее давление 15 кгс / см².



Артикул	Размер	Длина (мм.)	Артикул	Размер	Длина (мм.)
5418A	1/4" PT	56 мм	5419A	3/8" PT	56 мм

P.S Дополнительно: американский/японский стандарт.



7803 КАЛИБР ДВУСТОРОННИЙ ДЛЯ ИЗМЕРЕНИЯ КОНУСНОСТИ И ЗАЗОРОВ

- Диапазон измерения: 1–13 мм.
- Материал: стеклопластик (FRP)



5345 КОМПЛЕКТ СЪЕМНИКОВ ДЛЯ ДЕМОНТАЖА ПАНЕЛЕЙ ОБЛИЦОВКИ (VW, AUDI) 4 ЕД.

- Используется для удаления внутренних панелей.
- Инструмент высокоэффективен для удаления панелей у автомобилей европейского производства.
- Материал: пластик-сталь.
- Оригинальные номера: T10383, T10383/1, T10383/2, 3409.



5549 СЪЕМНИК ДЕКОРАТИВНЫХ ПАНЕЛЕЙ

- Одна сторона – острая и плоская, предназначена для работы в узком пространстве или с приборной панелью, вторая сторона - U-образной формы предназначена для снятия пластиковых зажимов, либо пластиковой отделки панели.
- Материал: S45C. Твердость: HRC 45°.
- Размеры: 5x15x175 мм.

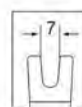

5549A СЪЕМНИК ДЕКОРАТИВНЫХ ПАНЕЛЕЙ, ПЛОСКИЙ НАКОНЕЧНИК

- Одна сторона заостренная и плоская для узких мест или приборной панели, а другая П-образная для удаления пластиковых зажимов или отделки.
- Материал: S45C. Твердость: HRC 45°.
- Размер: 5 x 15 x 175 мм.

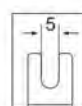

7717 НАБОР ПЛАСТИКОВЫХ ПРИСПОСОБЛЕНИЙ ДЛЯ СНЯТИЯ УПЛОТНИТЕЛЬНЫХ КОЛЕЦ (3 ЕД.)

- Предназначен для работы с уплотнительными кольцами, мелкими прокладками и зажимами.
- Гибкие, прочные и легкие в использовании подходят для работы в труднодоступных местах.
- Пригоден для работы с чувствительными к воздействию проводами и композитными электрическими соединениями.
- Не царапает поверхность.



7718 НАБОР ПЛАСТИКОВЫХ СКРЕБКОВ (3 ЕД.)

- Универсальные приспособления для чувствительных к повреждениям покрытиям и отверстиям с малыми зазорами.
- Гибкий, прочный, легок в обращении.
- Уникальные наконечники.
- Не царапает поверхности.
- Обеспечивает высокую точность при ремонте или восстановлении.



7719 СЪЕМНИК ОБИВКИ ПЛАСТИКОВЫЙ

- Специальный пластиковый инструмент предназначен для демонтажа обивки без повреждения.
- Отлично подходит для работы без следов и царапин на внутренней поверхности, а также для удаления приклеенной обивки без повреждения покраски.
- Благодаря клиновидной форме может использоваться для удаления металлических скоб и пластиковых держателей.

7720 СЪЕМНИК ОБЛИЦОВКИ ПРИБОРНОЙ ПАНЕЛИ

- Инструмент двойного назначения: скрепление и вскрытие.
- Предназначен для безопасного снятия клипс и панелей.
- Универсальная монтировка с двумя профилями на выбор.
- Небольшой размер, подходит для работы в ограниченном пространстве.



7910 ПРИСПОСОБЛЕНИЕ ДЛЯ ВЫРАВНИВАНИЯ ПАНЕЛЕЙ И СТЕКОЛ

- Предназначено для подгонки и выравнивания панелей и стекол без нанесения повреждений.
- На конце инструмента имеются риски, или "ступеньки", отстоящие на 1/8" одна от другой. Что позволяет измерять и выдерживать правильные интервалы при установке стекол и панелей.
- Изготовлено из прочного полимера, исключающего повреждение ЛКП автомобиля.



7911 ПРИСПОСОБЛЕНИЕ ДЛЯ ОТЖАТИЯ ДВЕРИ

- Предназначено для отжатия двери и создания зазора, без нанесения повреждений.
- Просто поместите конец инструмента в дверную раму и аккуратно надавите на рукоятку.
- Два типа рабочих поверхностей: клиновидная и закругленная.



5531 СЪЕМНИК ДЕКОРАТИВНЫХ ПАНЕЛЕЙ

- Длина: 138 мм
- Материал: нейлон и стекловолокно
- Заостренный инструмент плоской формы, предназначен для свободной работы в ограниченном пространстве.

5102 СЪЕМНИК ДЕКОРАТИВНЫХ ПАНЕЛЕЙ ОСТРОКОНЕЧНЫЙ

- Длина: 130 мм
- Материал: Пластик
- Особая остроконечная форма обеспечивает простое снятие декоративных панелей (дверных, приборных).

1122 СЪЕМНИК ДЕКОРАТИВНЫХ ПАНЕЛЕЙ

- Применение: все модели автомобилей Mercedes.
- Предназначен для снятия пластиковых и деревянных облицовочных панелей дверей, приборной панели и т.п.

7676 ПЛАСТИКОВЫЙ ДВУХСТОРОННИЙ СЪЕМНИК ДВЕРНОЙ ОБИВКИ

- Изготовлена из технологичного и высокопрочного пластика. С обеих сторон, съемник обладает плоской формой. Используется для демонтажа дверных карт, пластиковых и деревянных элементов панели приборов, прочих элементов салона автомобиля.
- Размеры: ширина 22 мм, длина 265 мм.

1534 СЪЕМНИК ДЕКОРАТИВНЫХ ПАНЕЛЕЙ

- Длина: 250 мм.
- Размер съемника: 22x22 мм.
- Предназначен для снятия пластиковых и декоративных облицовочных панелей.
- Инструмент изготовлен из усиленного металлопластика, не оставляет царапин.

3322 КОМПЛЕКТ СЪЕМНИКОВ ДЛЯ ДЕМОНТАЖА ПАНЕЛЕЙ ОБЛИЦОВКИ (5 ЕД.)

- Применяются для разборки внутренних пластиковых панелей автомобиля.
- Завести инструмент под край дверной панели, вставить в крепление и затем поддеть.
- Особая конструкция съемников предназначена для снятия клипс и панелей без повреждений.

5625 КОМПЛЕКТ СЪЕМНИКОВ ДЛЯ ДЕМОНТАЖА ПАНЕЛЕЙ ОБЛИЦОВКИ (6 ЕД.)

- Ультратонкая конструкция и уникальная форма инструментов позволяет аккуратно демонтировать небольшие элементы приборной панели, а также ободки.
- Приспособления изготовлены из ударостойкого высококачественного пластика, что исключает появление царапин или других повреждений на поверхности панели.
- Применение: вентиляционные отверстия, дверные панели, дверные замки, электронное управление сиденьем, рычаги управления сиденьем, переключатель передачи и т.п.

5326 КОМПЛЕКТ СЪЕМНИКОВ ДЛЯ ДЕМОНТАЖА ПАНЕЛЕЙ ОБЛИЦОВКИ (8 ЕД.)

- В комплект входят съемники различных типов.
- Уникальная форма инструментов позволяет легко демонтировать различные клипсы, панели и прочие пластиковые элементы приборной панели не повреждая поверхность.
- Материал: Стеклонейлон.

7675 НАБОР СЪЕМНИКОВ ДЛЯ ДЕМОНТАЖА ОБЛИЦОВОЧНЫХ ПАНЕЛЕЙ (30 ЕД.)

- Сменные наконечники.
- Высокая прочность на изгиб.
- Съемники изготовлены из ударопрочного пластика высокого качества, что исключает появление царапин и других повреждений поверхности панели.





5441 МОНТИРОВКА 400 ММ

- Монтировка с изогнутой рабочей частью (90°) для демонтажа приводного вала и прочих работ.
- Длина: 16" (400 мм.).

5824 МОНТИРОВКА МНОГОФУНКЦИОНАЛЬНАЯ

- Идеально подходит для демонтажа сальников, подшипников, масляных поддонов, ступиц, карданных валов, топливных форсунок.
- Специально разработанная регулируемая головка креплением в 14 положениях.
- При нажатии можно свободно выдвинуть рукоятку до нужной длины и легко установить головку под необходимым углом.
- Общая длина: 15" (380мм).
- Длина головки: 70мм.



7708 МОНТИРОВКА МНОГОФУНКЦИОНАЛЬНАЯ С ВЫДВИЖНОЙ РУКОЯТКОЙ

- Размер: регулируется от 18" до 30"
- Максимальная нагрузка: 1000 Nm.
- Специально разработанная регулируемая головка креплением в 10 положениях.
- При нажатии можно свободно выдвинуть рукоятку до нужной длины и легко установить головку под необходимым углом.



5707 МОНТИРОВКА ИЗОГНУТАЯ

- Специальная изогнутая конструкция предназначена для работы в труднодоступных местах, во время шиномонтажа и прочих работ.
- Материал: Хромованадиевая сталь.
- Длина: 650 мм.

5708 МОНТИРОВКА (90°)

- Монтировка с изогнутой рабочей частью (90°) для демонтажа приводного вала и прочих работ.
- Материал: Хромованадиевая сталь.
- Длина: 600 мм.

5706 ШПИЛЬКОВЕРТ

- Сварной корпус из среднеуглеродистой стали.
- Диапазон применения: 1/4" - 3/4", доступен с метрическими размерами.

7904 НАБОР ШПИЛЬКОВЕРТОВ (4 ЕД.)

- Предназначен для извлечения поврежденных болтов без шляпок.
- Также служит для извлечения свечей накаливания.
- Комплектность: 1/4" Dr. x 2,5, 3, 3,5, 4 мм.

3119 НАБОР ШПИЛЬКОВЕРТОВ (4 ЕД.)

- Инструмент изготовлен из хром-ванадиевой стали.
- Предназначен для откручивания шпилек с сорванной резьбой или болтов и гаек с поврежденной головкой.
- Размеры: 6, 8, 10, 12 мм.

7747 ШПИЛЬКОВЕРТ 10ММ

- Материал: хром-молибденовый сплав.
- Специально предназначен для выкручивания поврежденных винтов и винтов без шляпки.
- Размер: 1/2"DR. x 10 мм.

5703 НАБОР ШПИЛЬКОВЕРТОВ (8 ЕД.)

- Применяется для установки и снятия шпилек.
- Размеры: M6x1.0, M8x1.25, M10x1.25, M10x1.5



35133 СЪЕМНИК ДВУХЗАХВАТНЫЙ

- Инструмент изготовлен из хром-ванадиевой стали, ковкая штамповка.

Артикул	РАЗМЕРЫ	ДИАПАЗОН ЗАХВАТА, ММ	Артикул	РАЗМЕРЫ	ДИАПАЗОН ЗАХВАТА, ММ
35133	3"	40-76	35138	8"	80-203
35134	4"	50-102	351310	10"	100-254
35135	5"	55-127	351312	12"	120-305
35136	6"	60-152			



35143 СЪЕМНИК ТРЕХЗАХВАТНЫЙ

- Инструмент изготовлен из хром-ванадиевой стали, ковкая штамповка.

Артикул	РАЗМЕРЫ	ДИАПАЗОН ЗАХВАТА, ММ	Артикул	РАЗМЕРЫ	ДИАПАЗОН ЗАХВАТА, ММ
35143	3"	40-76	35148	8"	80-203
35144	4"	50-102	351410	10"	100-254
35145	5"	55-127	351412	12"	120-305
35146	6"	60-152			



35154 КОМПЛЕКТ ДЛЯ СНЯТИЯ ПОДШИПНИКОВ 2 В 1

- Инструмент изготовлен из хром-ванадиевой стали, ковкая штамповка.

Артикул	РАЗМЕРЫ	ДИАПАЗОН ЗАХВАТА, ММ
35154	4"	50-102
35156	6"	60-152

35164 СЪЕМНИК УНИВЕРСАЛЬНЫЙ (2 И 3 ЗАХВАТА)

- Конструкция съемника позволяет менять количество захватов в зависимости от вида выполняемых работ.
- Для снятия захвата необходимо открутить центральный болт, тем самым освободив пружину и зажим захвата, затем отцепить захват. После этого закрутить центральный болт, зафиксировав пружину.
- При работе со съемником рекомендуется надевать защитные очки.



Артикул	РАЗМЕРЫ	ДИАПАЗОН ЗАХВАТА, ММ	ТИП
35164	4"	76-102	2-х и 3-х захватный
35167	7"	76-178	2-х и 3-х захватный

35178 СЪЕМНИК ДВУХЗАХВАТНЫЙ

- Инструмент изготовлен из хром-ванадиевой стали, ковкая штамповка.

Артикул	РАЗМЕРЫ	ДИАПАЗОН ЗАХВАТА, ММ
35178	80	30-80
351712	120	30-120
351716	160	40-160
351720	200	40-200
351735	300	80-350



4658 СЪЕМНИК УНИВЕРСАЛЬНЫЙ ДВУХЗАХВАТНЫЙ (КОМПЛЕКТ)

- В комплект входят захваты различной длины, которые позволяют работать в узких и труднодоступных местах.
- Комплект приспособлен для размещения на стенде.
- Регулируемая глубина захвата обеспечивает работу с различными деталями.
- Размеры: ширина: 130 мм
- Высота захватов: 100, 200, 250 мм / каждого по 2 шт.



4659 СЪЕМНИК ТРЕХЗАХВАТНЫЙ (КОМПЛЕКТ)

- В комплект входят захваты различной длины, которые позволяют работать в узких и труднодоступных местах.
- Комплект приспособлен для размещения на стенде.
- Регулируемая глубина захвата обеспечивает работу с различными деталями.
- Рабочая часть захватов съемника представляет собой заостренные крюки, перемещение которых позволяет использовать съемник как для внутреннего, так и для внешнего захвата.
- Размеры: ширина: 130 мм
- Высота захватов: 100, 200, 250 мм / каждого по 3 шт.





1321 НАБОР ГОЛОВОК ДЛЯ ПОВРЕЖДЕННЫХ БОЛТОВ И ГАЕК (12 ЕД.)

- Применяется для извлечения поврежденных болтов и гаек.
- Специальная спиральная внутренняя резьба надежно фиксирует поврежденную гайку или головку болта.
- Размеры: под ключ 3/8": 8, 10, 12, 13 мм (Длина: 32 мм) под ключ 1/2": 14, 15, 16, 17, 19, 21 мм (Длина: 34 мм).
- 2 выколотки длиной 72 и 80 мм.



1321S НАБОР ГОЛОВОК ДЛЯ ПОВРЕЖДЕННЫХ БОЛТОВ И ГАЕК (15 ЕД.)

- Применяется для извлечения поврежденных болтов и гаек.
- Специальная спиральная внутренняя резьба надежно фиксирует поврежденную гайку или головку болта.
- Размеры: под ключ 3/8": 8, 9, 10, 11, 12, 13 мм (длина: 32 мм) под ключ 1/2": 14, 15, 16, 17, 18, 19, 21 мм (длина: 34 мм).
- 2 выколотки длиной 72 и 80 мм.
- В комплект входят наиболее востребованные типоразмеры головок.



4399 НАБОР ТОРЦЕВЫХ ГОЛОВОК ГЛУБОКИХ ДЛЯ ПОВРЕЖДЕННЫХ БОЛТОВ И ГАЕК (6 ЕД.)

- Используют для откручивания поврежденных болтов и гаек.
- Специальная спиральная конструкция позволяет легко демонтировать поврежденные болты и гайки.
- Может применяться для демонтажа секретных болтов и гаек.
- Размеры: 1/2" DRx19, 21, 22, 23, 24 мм. Длина: 50 мм.



4399S НАБОР ТОРЦЕВЫХ ГОЛОВОК ГЛУБОКИХ ДЛЯ ПОВРЕЖДЕННЫХ БОЛТОВ И ГАЕК (9 ЕД.)

- Используют для откручивания поврежденных болтов и гаек.
- Специальная спиральная конструкция позволяет легко демонтировать поврежденные болты и гайки.
- Может применяться для демонтажа секретных болтов и гаек.
- Размеры: 1/2" DRx17, 18, 19, 20, 21, 22, 23, 24 мм. Длина: 50 мм.



4267 НАБОР ГОЛОВОК ДВУХСТОРОННИХ ДЛЯ СЕКРЕТНЫХ БОЛТОВ И ГАЕК (4 ЕД.)

- Специально предназначен для монтажа/демонтажа колесных креплений.
- В набор входят двухсторонние головки с 6-ю и 12-ю спиральными гранями; головки с 12 спиральными гранями специально предназначены для гаек ступицы.
- Материал: SCM440.
- Комплектация: 1/2" Dr: 17, 19, 21мм головки двухсторонние. 1/2" Dr: удлинитель ударный 75мм.



1545 НАБОР ГОЛОВОК ДЛЯ ПОВРЕЖДЕННЫХ БОЛТОВ И ГАЕК (10 ЕД.)

- Применяется для извлечения поврежденных болтов и гаек.
- Специальная спиральная внутренняя резьба надежно фиксирует поврежденную гайку или головку болта.
- Специальная шестигранная конструкция для глубоко посаженных гаек вала.
- Размеры: 8, 10, 11, 12, 13, 14, 15, 16, 17, 19 мм.



6888 НАБОР ГОЛОВОК ДЛЯ ПОВРЕЖДЕННЫХ БОЛТОВ И ГАЕК 7ЕД.

- Применяется для извлечения поврежденных болтов и гаек.
- Специальная спиральная внутренняя резьба надежно фиксирует поврежденную гайку или головку болта.
- Размеры: под ключ 1/2": 27 мм (длина: 38 мм), 30, 32, 33, 34, 36 мм (длина: 44 мм).
- Головки изготовлены из нержавеющей стали марки AISI 4340 с HRC 52-55 показателем твердости.



5131 МИНИ ПАЯЛЬНИК

- Масса: 54 г, топливо: бутан.
- Вместимость газового контейнера: 6 мл.
- Время непрерывной работы: 20 минут (средн. установки; 80% расход газа)
- Рабочая температура: 200-400°C.
- Размеры (Дл x Ш x Диамет): 137 x 35 x 20 мм.



3532 ПОРТАТИВНЫЙ МНОГОФУНКЦИОНАЛЬНЫЙ ПАЯЛЬНИК

- Многофункциональное приспособление для пайки железа, термической обработки, с функцией горелки.
- Рабочая температура: до 480°C.
- Время работы: 90 минут (80 % при работе газовой горелки)
- Безопасный выключатель.



пайка термическая обработка газовая горелка

5413 НАБОР ЭКСТРАКТОРОВ (5 ЕД.)

- Материал: хромомолибденовая сталь.
- Размер: 1/8", 3/16", 15/64", 5/16", 3/8".



5601 НАБОР ЭКСТРАКТОРОВ (5 ЕД.)

- Изготовлены из хром-молибденовой стали.
- Закаленные.
- Применение набора упрощает извлечение поврежденных винтов, патрубков, болтов, шпилек и т.п.
- Размеры: 7/64", 9/64", 5/32", 1/4", 19/64".

- Соответствие диаметров: №1 1/8"-1/4" №2 1/4"-5/16" №3 5/16"-7/16" №4 7/16"-9/16" №5 9/16"-3/4"



7853 НАБОР ЭКСТРАКТОРОВ (8 ПРЕДМЕТОВ)

- Изготовлены из высококачественной стали.
- Закаленные.
- Предназначены для быстрого удаления деформированных болтов, труб, винтов и шпилек.
- Применяемые диаметры сверел: №1 - 7/64", №2 - 9/64", №3 - 5/32", №4 - 1/4", №5 - 19/64", №6 - 13/32", №7 - 17/32", №8 - 13/16".
- Применение: №1 - 1/8"-1/4", №2 - 1/4"-5/16"-7/16", №3 - 5/16"-7/16", №4 - 7/16"-9/16", №5 - 9/16"-3/4", №6 - 3/4"-1", №7 - 1"-1 1/8", №8 - 1 1/8"-1 1/4".



5502 НАБОР ЭКСТРАКТОРОВ И СВЕРЛ (10 ПРЕДМЕТОВ)

- Предназначены для удаления поврежденных болтов до 15,8 мм.
- Материал сверл HSS.
- Размер сверл 7/64", 9/64", 5/32", 1/4", 19/64" мм.
- Экстракторы: 7/64", 9/64", 5/32", 1/4", 19/64" мм.

- Соответствие диаметров: №1 1/8"-1/4" №2 1/4"-5/16" №3 5/16"-7/16" №4 7/16"-9/16" №5 9/16"-3/4"



4453 НАБОР ЭКСТРАКТОРОВ (8 ЕД.)

- Специальная укороченная конструкция позволяет использовать приспособления в условиях ограниченного пространства.
- Высокая эффективность удаления поврежденных болтов.
- Применяются для отворачивания обломанных болтов Hex, Torx, Torx plus, Torx Security.
- Размеры: 3, 4, 5, 6, 7, 8, 10, 12 мм.
- Материал: S2, твердость: HRC 58-60.



4639 НАБОР ЭКСТРАКТОРОВ (15 ЕД.)

- Используется с гаечным ключом или головкой.
- Специальная укороченная конструкция позволяет использовать приспособление в условиях ограниченного пространства.
- Вбить инструмент в поврежденный болт и затем вывернуть.
- Размеры: 3, 4, 5, 5.5, 6, 8, 10, 11, 12, 14 мм, а также 1/8", 3/16", 1/4", 3/8", 1/2".



1542 НАБОР ЭКСТРАКТОРОВ (6 ЕД.)

- Под ключ с квадратом 3/8".
- Размеры: 2, 3, 4, 6, 8, 10 мм.
- Применение: для болтов с сорванной внутренней резьбой.



4733 НАБОР ЭКСТРАКТОРОВ ДЛЯ ПОВРЕЖДЕННЫХ КРЕПЕЖНЫХ ЭЛЕМЕНТОВ (25 ЕД.)

- Применяется для извлечения сорванных болтов из отверстий.
- В комплект входят 5 различных экстракторов (1/8", 3/16", 1/4", 5/16", 11/32").
- Применение для размеров болтов: 5-16 мм (3/16"-9/16").

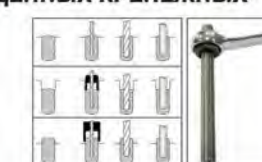

7867 НАБОР ПАЯЛЬНЫЙ ПРОФЕССИОНАЛЬНЫЙ

- Вес: 150 гр. (без газа) с защитным колпачком.
- Объем топлива: 22 мл, бутан.
- Время работы: св. 90 мин при среднем расходе.
- Температурный диапазон (°C): 250-500 (жало), до 550 (тепловой вентилятор), до 1300 (горелка, синие пламя).
- Рукоятка из нержавеющей стали с прозрачным окошком, подставка.
- Инструмент три-в-одном с защитным колпачком: паяльник, тепловой вентилятор, газовая горелка.
- Прочное долговечное паяльное жало.



ИНСТРУКЦИЯ



5636 НАБОР НАДФИЛЕЙ (5 ЕД.)

- Материал: SK58; Твердость: HRC59.
- Общая длина: 215 мм.
- Профиль: — ■ ▲ ● ▲



7863 ИНСТРУМЕНТ ДЛЯ СНЯТИЯ ФАСКИ

- Предназначен для удаления заусенцев и сглаживания неровных краев труб.
- В комплекте 3 лезвия из стали HSS(High Speed Steel).
- Применение: медная труба, железная труба, труба из нержавеющей стали.

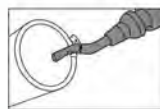

7858 ДЕРЖАТЕЛЬ ДЛЯ МЕТЧИКОВ M4-M14

- Наружный диаметр ϕ 17,5 подходит для узких пространств и отверстий, например, отверстия для свечи зажигания и т. д.
- Посадочный квадрат: 3/8"



ИНСТРУКЦИЯ



7824 НАБОР ДЕРЖАТЕЛЕЙ МЕТЧИКОВ M3-M8, M6-M12 2 ПРЕДМЕТА

- Обработанный хром-молибденовый сплав, увеличенный крутящий момент.
- Применяется с JTC-5702A
- #1, 3/8" DR/19 мм, ϕ 20,5, M3-M8;
- #2, 3/8" DR/19 мм, ϕ 25,5, M6-M12.



7849 ЗАЖИМНОЙ ПАТРОН ДЛЯ МЕТЧИКОВ M6-M14

- Три режима работы: вращение вправо, фиксация и вращение влево.
- Трещотка: 24 зуба.
- Размер: под Вороток 3/8 дюйма, внешний диаметр: ϕ 36 мм.
- Для метчиков: M6 – M14.



5205 ДЕРЖАТЕЛЬ ДЛЯ МЕТЧИКОВ Т-ОБРАЗНЫЙ

Артикул	РАЗМЕР	ДЛИНА	Артикул	РАЗМЕР	ДЛИНА
5205	1/4" (3-8 мм)	85 мм	5207	1/2" (5-12 мм)	110 мм
5206	1/4" (3-8 мм)	250 мм	5208	1/2" (5-12 мм)	300 мм



5702A НАБОР ДЕРЖАТЕЛЕЙ ДЛЯ МЕТЧИКОВ И ПЛАШЕК

- Держатель метчиков 2ед.: 3/8" DR, M3-M8, M6-M12.
- Держатель плашки: 3/8" DR, ϕ 25,4.
- Удлинитель: 3/8" Dr, 75мм.
- Трещотка реверсивная.



3432A НАБОР МЕТЧИКОВ И ПЛАШЕК (40 ЕД.)

- Материал: Легированная сталь
- В комплекте:
 - 1 шт. ключ для метчиков (M3-M12)
 - 1 шт. ключ для метчиков с Т-образной ручкой
 - 1 шт. держатель для плашки 25 мм
- Метчики и плашки (34 ед.)
 - 1 шт. - отвертка
 - 1 шт. - резьбомер
 - 1 шт. кейс переносной



5214 НАБОР МЕТЧИКОВ И ПЛАШЕК (51 ЕД.)

- Изготовлен из легированной стали.
- В комплекте:
 - 20 шт. Метчики: M6x0.75, M6x1.0, M8x1.0, M8x1.25, M10x1.25, M10x1.5, M12x1.25, M12x1.5, M14x1.5, M14x2.0, M16x1.5, M16x2.0, M18x1.5, M18x2.5, M20x1.5, M20x2.5, M22x1.5, M22x2.5, M24x1.5, M24x3.0
 - 14 шт. плашки нар. д. 1-1/2": M6x0.75, M6x1.0, M8x1.0, M8x1.25, M10x1.25, M10x1.5, M12x1.25, M12x1.5, M14x1.5, M14x2.0, M16x1.5, M16x3.0, M18x1.5, M18x2.5
 - 6 шт. плашки нар. диам. 2": M20x1.5, M20x2.5, M22x1.5, M22x2.5, M24x1.5, M24x3.0
 - 5 шт. экстракторы: #1, #2, #3, #4, #5
 - 1 шт. кернер автоматический
 - 1 шт. ключ для метчиков с Т-образной ручкой
 - 1 шт. ключ для метчиков.
 - 2 шт. плашки 2" с адаптером 1-1/2".
 - 1 шт. - отвертка



5433 НАБОР МЕТЧИКОВ ДЛЯ ВОССТАНОВЛЕНИЯ РЕЗЬБЫ СТУПИЦЫ КОЛЕСА (4 ЕД.)

- Разработан для восстановления резьбы в ступице колеса.
- В комплекте: M12x1.25 (для PSA)
M12x1.5 (для Mercedes Benz и BMW)
M12x1.75 (для VOLVO)
M14x1.5 (для VAG).



5434 КОМПЛЕКТ ПРИСПОСОБЛЕНИЙ ДЛЯ УСТАНОВКИ ШПИЛЬКИ КОЛЕСА (7 ЕД.)

- Самоцентрирующаяся конструкция позволяет установить шпильку под правильным углом.
- С помощью этого инструмента можно предотвратить повреждение колесной шпильки.
- Размер: 7/16" x 20 UNF, 1/2"-20 UNF, M12 x 1.25, 1.5 и 1.75, M14 x 1.5.



1906 НАПИЛЬНИК ДЛЯ ВОССТАНОВЛЕНИЯ РЕЗЬБЫ

- Предназначен для восстановления внешней и внутренней (левой и правой) резьбы болтов, шпилек, штифтов, а также насечек полуосей и валов любого диаметра.
- Конструкция позволяет использовать инструмент в узких местах.
- Размеры резьб (метрические): 0.75, 1.00, 1.25, 1.50, 1.75, 2.00, 2.50, 3.00.



3916 НАБОР ДЛЯ ВОССТАНОВЛЕНИЯ РЕЗЬБЫ (МЕТРИЧЕСКИЙ)

- В комплект входят: 7 плашек, 7 метчиков, напильник.
- Размеры плашек и метчиков: 6x1.00, 8x1.25, 10x1.25, 10x1.50, 12x1.25, 12x1.50, 12x1.75.
- Напильник, шаг резьбы: 0.75, 1.00, 1.25, 1.50, 1.75, 2.00, 2.50, 3.00.



3917 НАБОР ДЛЯ ВОССТАНОВЛЕНИЯ РЕЗЬБЫ ОСИ ШРУСА

- В комплект входит 8 плашек, которые применяются во время работ по восстановлению резьбы шейки оси размерами M24 x 1.50, M24 x 2.00, M22 x 1.00, M22 x 1.5, M20 x 1.5, M20 x 1.25, 13/16" x 20 UNEF, 3/4" x 20 UNEF.
- Используется с ключом или головкой 1-1/4".



5201 НАБОР ДЛЯ ВОССТАНОВЛЕНИЯ РЕЗЬБЫ ШПИЛЬКИ КОЛЕСА

- Инструмент состоит из 2-х половинок, которые надеваются на резьбу восстанавливаемой шпильки. Фиксируется стопорным кольцом, после чего специальным цилиндрическим захватом с помощью ручного инструмента восстанавливается резьба.
- Инструменты обеспечивают восстановление резьбы без повреждения уцелевших участков, что не всегда возможно при работе стандартными методами для восстановления резьбы.
- Характеристики: M12 x 1.25, M12 x 1.5, M14 x 1.5 для небольших автомобилей.



ИНСТРУКЦИЯ



5203 НАБОР ДЛЯ ВОССТАНОВЛЕНИЯ РЕЗЬБЫ ОСИ ШРУСА

- Состоит из 9 плашек, предназначенных для очистки или восстановления резьбы шейки оси.
- Используется с головкой или ключом 32 мм.
- Характеристики: M24 x 2.0, M24 x 1.5, M22 x 1.5, M22 x 1.0, M20 x 1.5, M20 x 1.25, 13/16" x 20, 3/4" x 20.



7850 ИНСТРУМЕНТ ДЛЯ ВОССТАНОВЛЕНИЯ НАРУЖНОЙ РЕЗЬБЫ

- Восстановление метрической и дюймовой, левой и правой резьб.
- Калибровка не требуется.
- Самонастраивание на размер и шаг резьбы.
- Автоматическая очистка неповрежденной резьбы и восстановления поврежденной.
- 60°, ISO, UNC, NPT.
- 55°, BSW, BSF, BSP.



Артикул	Диаметры	Трубная резьба	Артикул	Диаметры	Трубная резьба
7850	4-19 мм / 5/32"-3/4"	до 7/16"	7851	17-38 мм / 11/16"-1-1/2"	3/8"-1-1/8"



7804 СЪЕМНИК ПЛАСТИКОВОЙ ФАЛЬШ-ГАЙКИ КРЕПЛЕНИЯ КОЛЕСА

- Применяется для снятия фальш-гайки колеса. Изготовлен из стеклопластика (FRP), чтобы не допустить повреждения покрытия.
- Применение: AUDI, SKODA, VOLVO, TESLA и т.п.



7908 УСТРОЙСТВО ДЛЯ СНЯТИЯ И УСТАНОВКИ ЗАЖИМНЫХ ШАЙБ

- Предназначено для быстрого и безопасного снятия и установки зажимных шайб на теплозащитном экране днища кузова и пр.
- Применение: номера VM - N90335004, N90335006, N90796501\$ номер FM - 6715468.
- Размер: шестигранный хвостовик 1/4" Dr.





5504 ПРИСПОСОБЛЕНИЕ ДЛЯ РАЗМЕТКИ И РЕГУЛИРОВКИ

- Размер: 0,6 мм.
- Один конец предназначен для нанесения разметки, другой - для регулировки форсунок омывателя или их очистки.
- Длина: 97 мм.



3510 МАГНИТ С ТЕЛЕСКОПИЧЕСКОЙ РУКОЯТКОЙ

- Регулируемая длина (7 секций).

Артикул	МОЩНОСТЬ МАГНИТА	ДЛИНА (ММ)
3510	1.3LBS	123-635
3511	3.5LBS	132-645
3512A	5LBS	170-770

7716 ГИБКИЙ МАГНИТНЫЙ ДЕРЖАТЕЛЬ

- Мощность магнита: 1,35 Дж.
- Диаметр магнита: 4 мм.
- Общая длина: 380 мм.
- Для удаления металлической стружки из отверстий свечи зажигания и других труднодоступных мест.
- Гибкий стержень позволяет сгибать инструмент в любом направлении и удерживать ручку в удобной позиции.

3639A ДЕРЖАТЕЛЬ ГИБКИЙ МАГНИТНЫЙ L=500MM

- Пруток гнется и фиксируется в любом положении.
- Длинный и тонкий пруток позволит добраться до любых ограниченных участков.
- Масло-бензостойкая двухкомпонентная ручка изготовлена из полипропилена с добавлением термопластичного каучука.
- 500 мм - общая длина. Длина гибкой трубки: 400 мм.
- Магнитное поле: 5,8Н.
- Диаметр магнита: 7 мм.

3904 ГИБКИЙ МАГНИТНЫЙ ДЕРЖАТЕЛЬ

- Гибкий стержень магнита сохраняет любую заданную позицию.
- Мощность магнита: 1,6 кг (3,5 фунтов).
- Эргономичная рукоятка, общая длина: 23-1/2" (600 мм).
- Диаметр магнита: 13 мм.

3026 ЗАХВАТ МАГНИТНЫЙ ВЫДВИЖНОЙ

- Полная длина: 600 мм
- Выдвигаемая магнитная рабочая часть инструмента обеспечивает доступ и захват деталей в труднодоступных местах.

3025 ЗАХВАТ ЦАНГОВЫЙ ГИБКИЙ

- Полная длина: 600 мм
- Специальная стальная конструкция предназначена для захвата и удержания деталей и переноса их в требуемое место.

5058 ЗАХВАТ ЦАНГОВЫЙ ДВУХФУНКЦИОНАЛЬНЫЙ ГИБКИЙ

- Специальная двухфункциональная конструкция предназначена для захвата и удержания деталей.
- Состоит из двух компонентов: внутри захват с 4-мя цангами, снаружи - магнит.
- Внешний магнит - съемный, для удобства применения инструмента.
- Общая длина: 600 мм

7823 НАБОР ПИНЦЕТОВ ИЗ НЕРЖАВЕЮЩЕЙ СТАЛИ 5 ПРЕДМЕТОВ

- В комплекте:
 - #1-малый заостренный. Длина: 116 мм, Материал: нержавеющая сталь #430.
 - #2-длинный прямой. Длина: 200 мм, Материал: нержавеющая сталь #410.
 - #3-длинный изогнутый. Длина: 197 мм, Материал: нержавеющая сталь #410.
 - #4-длинный обратный. Длина: 171 мм, Материал: нержавеющая сталь #410.
 - #5-малый обратный. Длина: 118 мм, Материал: нержавеющая сталь #410.

5220 ЗЕРКАЛО НА ТЕЛЕСКОПИЧЕСКОМ ДЕРЖАТЕЛЕ 38 ММ

Артикул	РАЗМЕР	ДЛИНА	ВИД РУЧКИ
5220	φ 38 мм	192-535 мм	Металлическая
5552	φ 57 мм	245-740 мм	Пластиковая
5442	φ 83 мм	274-760 мм	Пластиковая



4314 НАБОР ДЛЯ ВОССТАНОВЛЕНИЯ РЕЗЬБЫ СВЕЧЕЙ ЗАЖИГАНИЯ (РЕЗЬБОВАЯ ВТУЛКА)

- Набор специально предназначен для реконструкции резьбы свечей зажигания.
- Резьбовая втулка применяется как для внутренней, так и для наружной резьбы.

Артикул	РАЗМЕРЫ	ХАРАКТЕРИСТИКИ РЕЗЬБОВЫХ ВТУЛОК	УСТАНОВКА МЕТЧИКА РАЗМЕР МЕТЧИКА
4314	M12 x 1.25	8 шт. - M12 x 1.25 (12.7 мм) 8 шт. - M12 x 1.25 (19 мм)	Используется с головкой 14 мм M12 x 1.25 / M14 x 1.25
4864	M14 x 1.25	5 шт. - M14 x 1.25 (11.2 мм) 8 шт. - M14 x 1.25 (17.5 мм)	Используется с головкой 14 мм M14 x 1.25 / M16 x 1.25

4309 НАБОР ДЛЯ ВОССТАНОВЛЕНИЯ РЕЗЬБЫ СВЕЧЕЙ ЗАЖИГАНИЯ (ПРУЖИННАЯ ВСТАВКА)

- Набор специально предназначен для реконструкции резьбы свечей зажигания.
- В комплекте входит направляющая втулка, специальные метчики и шестигранный ключ.

Артикул	РАЗМЕРЫ	ХАРАКТЕРИСТИКИ ВСТАВКИ	Артикул	РАЗМЕРЫ	ХАРАКТЕРИСТИКИ ВСТАВКИ
4309	M10 x 1.0	5 шт. - M10 x 1.0 (3/8")	4312	M14 x 1.25	5 шт. - M14 x 1.25 (7/16")
4310	M11 x 1.5	5 шт. - M11 x 1.5 (41/64")	4313	M18 x 1.5	5 шт. - M18 x 1.5 (5/8")
4311	M12 x 1.25	5 шт. - M12 x 1.25 (3/4")			

4945 НАБОР ДЛЯ ВОССТАНОВЛЕНИЯ РЕЗЬБЫ (7 ЕД.)

- Набор предназначен для реконструкции резьбы и установки резьбовой вставки.
- В комплекте: метчик x 1 шт., установочный инструмент x 1 шт., резьбовые вставки x 5 шт.

Артикул	РАЗМЕРЫ	ДЛИНА	КОЛ-ВО	Артикул	РАЗМЕРЫ	ДЛИНА	КОЛ-ВО
4945	M6 x 1.0	8 мм	5 шт.	4947	M10 x 1.25	13,5 мм	5 шт.
4946	M8 x 1.25	10,8 мм	5 шт.				

4780 НАБОР ДЛЯ ВОССТАНОВЛЕНИЯ РЕЗЬБЫ

- В комплект входят сверло, метчик, установочный инструмент, инструмент для обламывания хвостовика, резьбовые вставки.

Артикул	РАЗМЕРЫ	ДЛИНА	КОЛ-ВО	Артикул	РАЗМЕРЫ	ДЛИНА	КОЛ-ВО	Артикул	РАЗМЕРЫ	ДЛИНА	КОЛ-ВО
4780	M5x0.8	6,7 мм	20 шт.	4783	M10x1.25	13,5 мм	20 шт.	4787	M12x1.75	16,3 мм	10 шт.
4781	M6x1.0	8 мм	20 шт.	4784	M10x1.5	13,5 мм	20 шт.	4788	M14x1.25	12,4 мм	5 шт.
4782	M8x1.25	10,8 мм	20 шт.	4785	M12x1.25	16,3 мм	10 шт.	4789	M14x1.5	21 мм	5 шт.
4791	M10x1.0	13,5 мм	20 шт.	4786	M12x1.5	16,3 мм	10 шт.				

4779A НАБОР ДЛЯ ВОССТАНОВЛЕНИЯ РЕЗЬБЫ КОМБИНИРОВАННЫЙ

- В комплекте: 3 шт. - сверло
3 шт. - метчик
3 шт. - установочный инструмент
3 шт. - инструмент для обламывания хвостовика
25 шт. - M6x1.0x8L
25 шт. - M8x1.25x10.8L
25 шт. - M10x1.25x13.5L

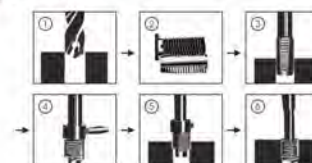

K128Z НАБОР ИНСТРУМЕНТОВ ДЛЯ ВОССТАНОВЛЕНИЯ РЕЗЬБЫ (5 РАЗМЕРОВ)

- 25 шт. - M6x1.0x8 мм
- 25 шт. - M8x1.25x10.8 мм
- 25 шт. - M10x1.25x13.5 мм
- 25 шт. - M10x1.5x13.5 мм
- 10 шт. - M12x1.25x16.3 мм
- 4 шт. - Сверло
- 4 шт. - Инструмент для обламывания хвостовика
- 5 шт. - Метчик
- 4 шт. - Установочный инструмент.

5612 ГАЙКОРЕЗЫ (4 ЕД.)

- Хром-ванадиевая сталь.
- В комплекте:
 - 56121 - 5/16" - 1/2" (9 - 12 мм)
 - 56122 - 1/2" - 5/8" (12 - 16 мм)
 - 56123 - 5/8" - 7/8" (16 - 22 мм)
 - 56124 - 7/8" - 1-1/8" (22 - 27 мм)





5233 МОЛОТОК СЛЕСАРНЫЙ (500 ГР)

- Ручка изготовлена из hickory.
- Размеры рабочей части: 26 x 27 x 115 мм.
- Масса: 500 гр; Длина: 320 мм.



533108 МОЛОТОК ДВУХСТОРОННИЙ

- Металлическая ручка.
- Материал: медь/полимер полиуретан.

Артикул	Масса	Размер головки	Длина
533108	225 г.	25-27 мм	89 x 250 мм
533116	450 г.	30-35 мм	108 x 300 мм



523408 МОЛОТОК ДВУХСТОРОННИЙ ПЛАСТИКОВЫЙ

- Металлическая ручка. • Материал: черный: TPR; желтый - полиуретан.

Артикул	Масса головки	Размер головки	Длина
523408	225 гр.	25-27 мм	87 x 250 мм
523416	450 гр.	30-35 мм	105 x 300 мм
523424	680 гр.	35-41 мм	120 x 300 мм



3409 МОЛОТОК С КРУГЛЫМ БОЙКОМ

- Материал головки: хром-ванадиевая сталь. • Полировка: матовый.
- Материал ручки: термопластичный каучук.

Артикул	Масса	Длина	Опт. упаковка/вес нетто/вес брутто/объем
3409	680 г.	345 мм	16/16.6kgs/17.7kgs/0.7Cu'ft
3408	900 г.	370 мм	16/18.1kgs/19kgs/0.55Cu'ft



3410 КУВАЛДА

- Материал головки: хром-ванадиевая сталь. • Полировка: Матовый.
- Материал ручки: термопластичный каучук.

Артикул	Масса	Длина	Опт. упаковка/вес нетто/вес брутто/объем
3410	1130 г.	278мм	16/21.4 кг/22.3 кг/0.58'
3411	1800 г.	279мм	12/26.1 кг/26.9 кг/0.55'



3120 ТИСКИ СЛЕСАРНЫЕ СТАЛЬНЫЕ

- Литая конструкция (губки и корпус)
- Ширина губок: 6".
- Максимальный захват: 6".



3121 ТИСКИ СЛЕСАРНЫЕ ПОВОРОТНЫЕ

- Инструмент изготовлен из легированной стали.
- Специальная конструкция с поворотным основанием позволяет регулировать и фиксировать тиски в нужном положении.

Артикул	Ширина губок	Рабочий диапазон	Высота зажима	Опт. упаковка/вес нетто/вес брутто/объем
3121	4" (101 мм)	4" (101 мм)	2-1/4" (57 мм)	1 шт./7.5 кг/8.3 кг/0.4'
3122	5" (127 мм)	5" (127 мм)	2-5/8" (66 мм)	1 шт./11 кг/12 кг/0.6'
3123	6" (152 мм)	6" (152 мм)	3" (76 мм)	1 шт./14.5 кг/16 кг/0.8'
3124	8" (203 мм)	8" (203 мм)	3-1/2" (89 мм)	1 шт./20.5 кг/22 кг/1.2'
3125	10" (254 мм)	10" (254 мм)	4" (101 мм)	1 шт./25.6 кг/26.9 кг/1.5'
3126	12" (305 мм)	12" (305 мм)	5" (127 мм)	1 шт./35 кг/37 кг/2.0'



7822 НОЖНИЦЫ ПО МЕТАЛЛУ ПРЯМЫЕ

- Длина: 250 мм.
- Макс толщина разреза: лист металлический 1.2 мм, лист металлический оцинкованный 0.8 мм, лист медный 1.5 мм.
- Материал: хром-молибденовый сплав #4165.
- Твердость: HRC59-61, высокочастотная индукционная закалка.



3422A НОЖНИЦЫ

- Материал: нержавеющая сталь.
- Длина: 8" (204 мм).
- Ножницы имеют прочные острые лезвия и оснащены ручкой, предотвращающей скольжение руки.
- Оборудованы блокировочным замком для безопасного хранения и переноски.

3927 КЕРНЕР АВТОМАТИЧЕСКИЙ

- Ударная пружина высвобождается простым нажатием на верхнюю часть.
- Сила удара регулируется поворотом ручки.
- Хромированный корпус.
- Закаленный наконечник.



3216 НАБОР СМЕННЫХ ПРОСЕЧЕК (9 ЕД.)

- Обеспечивает комфортную работу.
- Размеры: 2, 3, 4, 5, 6, 7, 8, 9, 10 мм.



5129 НАБОР ВЫКОЛОТОК (5 ЕД.)

- В комплекте: Выколотка: φ 4 мм. Зубило: 5 мм. Ручное зубило: 12 мм. Кернер: φ 4 мм. Зубило конусообразное: φ 3 мм.



3611 НАБОР ВЫКОЛОТОК (8 ЕД.)

- Цилиндрический хвостовик, с ультра-тонкой рабочей частью, обладает повышенной прочностью.
- В комплекте: 1.6, 2.3, 3.2, 4.0, 4.8, 5.5, 6.4 & 8.0 мм.



5411-2 ВЫКОЛОТКА С РУКОЯТКОЙ

- Противоскользящая износостойкая ручка.
- Материал: CR-MO

Артикул	Диаметр	Длина	Артикул	Диаметр	Длина
5411-2	φ 2 мм	140 мм	5411-6	φ 6 мм	210 мм
5411-3	φ 3 мм	150 мм	5411-7	φ 7 мм	210 мм
5411-4	φ 4 мм	180 мм	5411-8	φ 8 мм	220 мм
5411-5	φ 5 мм	200 мм			



K8071 НАБОР ВЫКОЛОТОК С РУКОЯТКОЙ (7 ЕД.)

- Износостойкая ручка.
- Материал: CR-MO.
- Размеры: 2, 3, 4, 5, 6, 7, 8 мм.



3461 НАБОР ЗУБИЛ (5 ЕД.)

- Изготовлены из высококачественной хром-молибденовой стали.
- В комплекте: 10 x 140L, 12 x 150L, 16 x 170L, 19 x 200L, 22 x 200L.



5414-12 ЗУБИЛО С РУКОЯТКОЙ

- Облегченная конструкция. • Материал: хромомолибденовая сталь.
- Эргономичный дизайн ручки.

Артикул	Тип	Размер	Длина
5414-12	Плоский	12 мм	160 мм
5414-19	Плоский	19 мм	190 мм
5414-4	Острый	4 мм	185 мм



5535A НОЖ СО СМЕННЫМИ ЛЕЗВИЯМИ УСИЛЕННЫЙ, ВЫДВИЖНОЙ (С ОТЛАМЫВАЮЩИМИСЯ ЛЕЗВИЯМИ)

- Выдвижные отламывающиеся лезвия.
- Ширина лезвия 18 мм, 1 запасное лезвие расположено в ручке.
- Двухкомпонентная ручка удобна при использовании.



5627 ЛОПАТКА ДЛЯ ДЕМОНТАЖА УПЛОТНИТЕЛЯ

- Инструмент изготовлен из высококачественной стали и предназначен для демонтажа дверных уплотнителей.
- Подходит для демонтажа резиновых уплотнителей перед покраской.
- Также подходит для применения на уплотнителях дверей без зажимов.



7736S СЪЕМНИК УПЛОТНИТЕЛЕЙ ДВЕРЕЙ, 2 ШТ (43 ММ)

- Изготовлен из специальной стали, обеспечивает легкое удаление декоративного уплотнителя.
- Пригоден для замены пластиковых заглушек перед распылением краски.
- Также подходит для удаления уплотнителей без направляющей.
- Рабочая поверхность более широкая, что позволяет усилить площадь воздействия, ширина лезвия: 43 мм.
- Прикрепите широкую пластиковую насадку шириной 61 мм, вставьте режущую полосу и удалите уплотнитель.



3118 ПРИСОСКИ ДЛЯ ФИКСАЦИИ СТЕКОЛ

- Предназначены для удержания стекла во время выполнения работ по ремонту стеклоподъемников.
- Прочное приспособление выдерживает массу до 12 кг.
- Диаметр присоски - 56 мм.



7734 НАБОР ДЕРЖАТЕЛЕЙ ДЛЯ ФУРНИТУРЫ И СТЕКЛА

- Специально предназначен для фиксации элементов кузова и стекол автомобиля во время выполнения ремонтных работ.
- Размер: 78 мм (3")
- Изготовлено из АБС-пластика.
- в наборе 6 шт.



5912 ДЕРЖАТЕЛЬ ГОЛОВОК

- Шариковый фиксатор обеспечивает надежное хранение головок.
- Пластиковая рукоятка обеспечивает удобный захват и перемещение планки.
- Различная цветовая индикация для различных типоразмеров, что позволяет быстро выбрать требуемый размер головок.
- Поставляется с 14-ю фиксаторами.

Артикул	РАЗМЕРЫ	ДЛИНА	ЦВЕТ
5912	1/4"	445 мм	Красный
5913	3/8"	445 мм	Желтый
5914	1/2"	445 мм	Синий



3722 ДЕРЖАТЕЛЬ ГОЛОВОК

- Стальная рейка с 16-ю фиксаторами, надежно удерживающими головки.
- Головки легко снимаются.
- Имеет отверстия для крепления на верстаке, инструментальном стенде или на стене.
- Общая длина: 400 мм.

Артикул	РАЗМЕРЫ	ДЛИНА
3722	1/4"	400 мм
3723	3/8"	400 мм
3724	1/2"	400 мм

3412 ЛОТОК С РЕЕЧНЫМИ ДЕРЖАТЕЛЯМИ ДЛЯ ГОЛОВОК (250мм)

- Размеры фиксаторов: 1/4" x 10 шт. 3/8" x 20 шт. 1/2" x 10 шт.
- Размеры: 250 мм x 150 мм.
- Толщина держателя: 0,8 мм. Хромированная низкоуглеродистая сталь.
- Толщина фиксаторов: 0,3 мм. Никелированная высокоуглеродистая сталь.
- Толщина лотка: 0,8 мм, красный, покрытие - эмаль горячей сушки.
- 40/18 кг/19 кг/1, 5'.

3413 ЛОТОК С РЕЕЧНЫМИ ДЕРЖАТЕЛЯМИ ДЛЯ ГОЛОВОК (440мм)

- Размеры фиксаторов: 1/4" x 20 шт. 3/8" x 30 шт. 1/2" x 30 шт.
- Размеры: 440 мм x 150 мм.
- Толщина держателя: 0,8 мм. Хромированная низкоуглеродистая сталь.
- Толщина фиксаторов: 0,3 мм. Никелированная высокоуглеродистая сталь.
- Толщина лотка: 0,8 мм, красный, покрытие - эмаль горячей сушки.
- 20/17,5 кг/18,5 кг/1,3'.

3414 ЛОТОК С РЕЕЧНЫМИ ДЕРЖАТЕЛЯМИ ДЛЯ ГОЛОВОК

- Размеры фиксаторов: 1/4" x 16 шт. 3/8" x 32 шт. 1/2" x 32 шт.
- Размеры: 420 мм x 196 x 56 мм.
- Толщина держателя: 0,8 мм. Хромированная низкоуглеродистая сталь.
- Толщина фиксаторов: 0,3 мм. Никелированная высокоуглеродистая сталь.
- Толщина лотка: 0,8 мм, красный, покрытие - эмаль горячей сушки.
- 18/18,6 кг/19,6 кг/2,6'.

3472 УНИВЕРСАЛЬНЫЙ ДЕРЖАТЕЛЬ ДЛЯ ИНСТРУМЕНТОВ

- Общая длина: 500 мм.
- Изготовлен из пластмассы, предназначен для хранения любого типа инструментов.



3023 ДЕРЖАТЕЛЬ ИНСТРУМЕНТА МАГНИТНЫЙ

- Планка с магнитом надежно удерживает инструменты и создает дополнительный комфорт во время работы.
- Общая длина: 600 мм.



7912 НАБОР МАГНИТНЫХ ВСТАВОК В ТОРЦОВЫЕ ГОЛОВКИ

- Предназначены для надежного удержания гаек и болтов в торцевой головке.
- Применение: все метрические шестигранные и 12-гранные торцевые головки.
- Размеры: 8, 10, 11, 12, 13, 14, 15, 16, 17, 18, 19 мм.



3725А ПОДДОН МАГНИТНЫЙ

- Идеально подходит для хранения мелких крепежных элементов: гаек, болтов и шайб.
- Удобен для хранения инструментов и приспособлений небольших размеров.
- Предотвращает выпадение деталей даже в перевернутом положении.
- Магнитная основа с покрытием, устойчивым к различным механическим воздействиям.
- Применение поддона для хранения крепежных элементов создает дополнительное удобство во время выполнения различных ремонтных работ.
- Поддон 6" изготовлен из нержавеющей стали.



7726 ЛОТОК МАГНИТНЫЙ ДЛЯ ХРАНЕНИЯ КРЕПЕЖНЫХ ЭЛЕМЕНТОВ

- Обрезиненный магнит защищает поверхность от царапин, не позволяя лотку соскальзывать.
- Усиленный магнит повышает эффективность.

- Прекрасно удерживает инструмент, детали, удобен при использовании в перевернутом виде.
- Количество магнитов: 2.
- Размеры: 240 x 140 мм.

Артикул	Количество магнитов	Размеры
3726	2	240 x 140 мм
3107	3	360 x 165 мм
3727	4	290 x 270 мм



7671 МАГНИТНЫЙ ДЕРЖАТЕЛЬ ДЛЯ 36 БИТ 1/4"

- Предназначен для хранения бит, прикрепляется к любой металлической поверхности.
- Рассчитан на 36 бит 1/4" DR HEX.
- Размеры: 178 x 32 x 20 мм.



7960 ПОДСТАВКА-ДЕРЖАТЕЛЬ БИТ МАГНИТНАЯ, 10 ММ

- Установленный на дне подставки магнит позволяет помещать её на металлические поверхности и инструментальные ящики.
- Предназначена для размещения 43 шт. бит с шестигранным хвостиком диаметром до 10 мм.
- Размеры: 375 x 88 x 41 мм.
- Материал: полипропилен и феррогум.



7672 МАГНИТНЫЙ ДЕРЖАТЕЛЬ ДЛЯ 26 ГОЛОВОК 1/4"

- Предназначен для хранения головок, прикрепляется к любой металлической поверхности.
- Рассчитан на 13 обычных головок и 13 глубоких.
- Размер головок с 4 до 14 мм.
- Размеры магнита: 235 x 55 x 35 мм.



7673 МАГНИТНЫЙ ДЕРЖАТЕЛЬ ДЛЯ 30 ГОЛОВОК 3/8"

- Предназначен для хранения головок, прикрепляется к любой металлической поверхности.
- Рассчитан на 15 коротких и 15 глубоких головок.
- Размер головок с 6 до 20 мм.
- Размеры магнита: 360 x 85 x 34 мм.



7674 МАГНИТНЫЙ ДЕРЖАТЕЛЬ ДЛЯ 19 ГОЛОВОК 1/2"

- Предназначен для хранения головок, прикрепляется к любой металлической поверхности.
- Рассчитан на 18 обычных головок и 1 переходник.
- Размер головок с 10 до 27 мм.
- Размеры магнита: 360 x 85 x 34 мм.





5231 ПЕСКОСТРУЙНЫЙ АППАРАТ DELUXE

- Объем: 30 галлонов (114 л).
- Размеры отсека: 765(Дл) x 510(Ш) x 715(В) мм.
- Керамический наконечник: ϕ 5 мм, ϕ 6 мм, ϕ 7 мм.



7957 АППАРАТ ПЕСКОСТРУЙНЫЙ С ПЫЛЕСБОРНИКОМ

- Высококачественный герметичный корпус и пылесборник.
- Вместимость: 265л.
- Вместимость песка: 68кг
- Лампа подсветки от сети
- Давление воздуха: 90psi (6 бар)
- Давление всасывания: 62-125 psi (4-8 бар)
- Размеры шкафа: 920 (Д) x 720 (Ш) x 1820 (В) мм.
- Пистолет с ножным управлением, размер сопла: ϕ 5, ϕ 6, ϕ 7 мм.



5324 ПЕСКОСТРУЙНЫЙ АППАРАТ

- Емкость бака: 38л
 - Диапазон давления: 65-125PSI (4-8 бар)
 - Максимальное давление: 250PSI (17 бар)
 - Размер шланга: ϕ 1/2"
 - Размеры насадок: ϕ 2.4 / 2.7 / 3.2 / 3.6 мм.
- ⚠️ Перед использованием убедитесь что переключатель полностью открыт, не оставляйте его открытым наполовину.



5230 УСТАНОВКА ДЛЯ МОЙКИ ДЕТАЛЕЙ С ПРИНУДИТЕЛЬНОЙ ПОДАЧЕЙ ВОДЫ И ВОЗДУХА

- Емкость: 20 галлонов (76 л).
- Объем раствора: 12 галлонов (45 л).
- Расход: 75 галлонов (284 л).
- Максимальная скорость: 11000 об/мин.
- Диапазон рабочего давления: 65-125 ФУНТ НА КВ. ДЮЙМ.
- Размер воздушного штуцера : 1/4".
- В комплекте поставляется продувочный пистолет.
- Размеры: 31-7/8 (Дл) x 20-7/8" (Ш) x 35-3/8" (В).



7005 ПЕСКОСТРУЙНАЯ УСТАНОВКА С ВАКУУМНЫМ ОТБОРОМ

- Разработана для очистки от нагара системы впуска и камеры сгорания.
- 2 вакуумных генератора, предназначенных для мощной подачи смеси и вакуума, чтобы облегчить очистку.
- Две двухрежимные трубы в одной, чтобы работа была более эффективной.
- Напряжение AC 220V 50Hz & давление воздуха 0.6-0.8 Мра.
- Емкость для песка: 5 кг.
- Комплектация: 3 кг высококачественного песка из грецкого ореха 0,5-0,8 мм.



3475А ФИКСАТОР АМОРТИЗАТОРА КАПОТА

- Применяется для фиксации подъемника капота, багажника, задней двери.
- Предотвращает скольжение штока подъемника и нанесения повреждений.
- Поместить приспособление на штоке подъемника у основания цилиндра. Затянуть при помощи головки фиксатора.
- Диапазон применения: макс. 14 мм.



7679 ЩЕТКА

- Материал: Нейлон.
- Размер: 71 мм (Д) x 19 мм (Ш) x 10 мм (В).
- Предназначена для использования в труднодоступных местах.



3110 ЩЕТКА

- Длина: 310 мм.
- Размер головки: ϕ 25.
- Щетинки изготовлены из специального пластика, что повышает качество очистки различных деталей.

3111 ЩЕТКА ДВУХСТОРОННЯЯ

- Длина: 310 мм.
- Размеры рабочей части: ϕ 25/ ϕ 20-45.
- Щетинки изготовлены из специального пластика, что повышает качество очистки различных деталей.
- Одна сторона предназначена для вертикальной чистки (ерш), вторая - для горизонтальной чистки или мойки.

5113 НАБОР ЩЕТОК (17 ЕД.)

- В комплект входят щетки разных видов для удаления различных загрязнений.
- Максимальный размер - 11 мм.
- Материал: Нейлон/PVC (поливинилхлорид).

5116 НАБОР ЩЕТОК (2 ЕД.)

- Материал: нержавеющей сталь.
- Размеры: #А- щетка прямая, длина: 210 мм; #В- щетка изогнутая, длина: 220 мм.

5856 ЩЕТКА МЕТАЛЛИЧЕСКАЯ 220 ММ

- Материал: стальная проволока.
- Длина: 220 мм.
- Тип: Стальная изогнутая рабочая часть.

5721 ЩЕТКА МЕТАЛЛИЧЕСКАЯ

- Материал рукоятки: ПВХ.
- Щетка изготовлена из высококачественной стали и имеет латунное покрытие.
- Общая длина: 250 мм.
- Размер щетки: 120 x 30 мм.

2502 СКРЕБОК

- Применяется для удаления загрязнений с головки блока цилиндров.

5626 СКРЕБОК ДЛЯ ОКОН

- Эргономичная рукоятка обеспечивает удобный захват.
- В конструкции предусмотрены съемные лезвия, которые при необходимости легко и быстро заменяются.
- Ширина лезвия: 40 мм.

2526 КОМПЛЕКТ СКРЕБКОВ (3 ЕД.)

- Применяются для очистки поверхности кузова от различных эмблем и остатков клейкой бумаги.
- Скребок с пластиковыми лезвиями позволяет производить работы, не повреждая поверхность.
- В комплекте: Скребок JTC-25261. Скребок с пластиковыми лезвиями 10° JTC-25262. Сменные лезвия x 100 шт JTC-25263.

7815 НАБОР СКРЕБКОВ ПЛАСТИКОВЫХ 4 ПРЕДМЕТА

- Применяется в качестве стамески.
- Прочная пластиковая рукоятка выдерживает, при необходимости, удары молотком.
- Если требуется заточка, с этим легко справится надфиль.
- Материал: пластик.
- Длина: 273 мм.
- Width: 19/ 22/ 25/ 38 мм.

7907 ПРИСПОСОБЛЕНИЕ (СКРЕБОК) ДЛЯ ДЕМОНТАЖА ПЛАСТМАССОВЫХ ДЕТАЛЕЙ А/М

- Два типа рукояток позволяют использовать приспособление как вручную, так и с помощью пневмомолота.
- Скребок изготовлен из специального полимера, что исключает нанесение повреждений ЛКП.
- Общая длина: 335 мм.





5316 ВОРОНКА ДЛЯ МАСЛА

- Размер воронки: ϕ 125 мм x 211 мм В.
- Нижняя часть воронки выполнена из прозрачного материала для удобства контроля масла.

Артикул	РАЗМЕРЫ	ЦВЕТ	ПРИМЕНЕНИЕ
5316	M37x P 3.0 РЕЗЬБА	КРАСНЫЙ	LEXUS, TOYOTA, CHEVROLET, PONTIAC
5317	внутренний диаметр 30 мм.	КРАСНЫЙ	AUDI, BMW, BENZ, PLYMOUTH, PORSCHE, VW, VOLVO, DODGE, TOYOTA.
5317	M32x P 3.5 РЕЗЬБА	СИНИЙ	ACURA, HONDA, CHEVROLET, FORD, HYUNDAI, ISUZU, JEEP, KIA, LAND ROVER, LINCOLN, MAZDA, MERCURY, SATURN, SUZUKI, CHRYSLER, DODGE, MINI, MITSUBISHI, VW, NISSAN, INFINITI.
5318	ϕ 33.5 ДВОЙНАЯ РЕЗЬБА	СИНИЙ	MAZDA, MEROUERY, FORD focus.
5319	ϕ 35.5 ДВОЙНАЯ РЕЗЬБА	СИНИЙ	CHRYSLER, DODGE, JEEP, MITSUBISHI, RAM.



5320 АКСЕССУАРЫ ДЛЯ МАСЛЯНОЙ ВОРОНКИ

Артикул	ОПИСАНИЕ	РАЗМЕР	ПРИМЕНИМ С	ФУНКЦИИ/ ПРИМЕНЕНИЕ
5320	SUBARU Адаптер	внутр.резьба M32 x 3.5 внеш.резьба M42 x 4.5	JTC-5317	SUBARU
5321	Крышка с острым наконечником	Размер ячейки фильтра: 20	JTC-5316, 5317, 5318, 5319	Крышка с острым наконечником для удобства пробивания отверстия в закупоренной бутылке. В основании устроена сетка-фильтр из нержавеющей стали.
5322	Адаптер гибкий	внутр.резьба M32 x 3.5 Диаметр концевика: ϕ 26.5-30 мм Длина: 130 мм	JTC-5317	Специальная гибкая конструкция с изгибом 45° позволяет использовать приспособление в узких и труднодоступных местах.
5323	Адаптер универсальный	ϕ 16 x 433 мм Резиновый концевик конической формы	JTC-5322	Специально предназначен для масла коробки передач и использования в узких местах.
5340	VW, AUDI Адаптер	ϕ 33.5	JTC-5316	VW, AUDI
7749	новый адаптер VAG	Тип вращения: ϕ 46	JTC-5316	Новые Автомобили VAG
7864	RENAULT/NISSAN адаптер	Внутренняя резьба: M32 x P3.5 Диаметр адаптера: ϕ 47.2	JTC-5317	RENAULT/NISSAN



ИНСТРУКЦИЯ



5435 НАБОР АДАПТЕРОВ УНИВЕРСАЛЬНЫХ ДЛЯ ЗАМЕНЫ МАСЛА

- Изготовлен из прочной пластмассы и снабжен байонетным соединением, легко монтируется на излив.
- Использование устройства предотвращает расплескивание масла на головку блока цилиндров и входной коллектор.
- Применение: TOYOTA, LEXUS, SUBARU, MAZDA, DODGE, FORD, HONDA, ACURA, NISSAN, BMW, VAG и т.д.
- JTC-5435-13: дополнительный для VAG; в комплект не входит.
- JTC-5435-14: дополнительный для FORD, Kuga, Mondeo с двигателем 2.0 TDCI/10F; в комплект не входит.



JTC-5435-13
Опционально для VAG

JTC-5435-14
Опционально для FORD, Kuga, Mondeo с двигателем 2.0 TDCI/10F

7735 НАБОР АДАПТЕРОВ ДЛЯ JTC-5435 JTC

- Используется с набором универсальных воронок JTC-5435.
- Применение: Lotus Elise, Exige, Pontiac Vibe, Scion For threaded oil cap, Toyota 4Runner, Avalon, Corolla, FJ Cruiser, Land Cruiser, Matrix, RAV4, Sequoia, Tacoma, Tundra, Fit, Cadillac(CTS), Chevy cobalt, Ford Explorer, GMC Sierra, Hyundai (Santa Fe, Sonata, Tiberon and Tucson) Jaguar (двигатели 5.0L V8), Land Rover (более новые двигатели 5.0L V8) Mazda: CX-9(3.7L), SAAB:9-3 (модель 2003) и т.п. Группа "Фольксваген" платформа MQB, Golf 7, AUDI A3, SKODA Octavia 3, SEAT Leon (5F), Dodge Cu mmins 3.3L, 3.8L, 5.7L, 6.7L, JCUV, Mitsubishi: Outlander, Jeep Compass, Dodge 3.6i, Hemi 6.4L, Chrysler: 300C, Grand Cherokee, Rubicon; Land Rover: Discovery & Freelander, Mazde 3, 6, CX-5, Volvo: S60, S40, Honda pilot и другие. Renault, Benz, Chrysler.

5101 ВОРОНКА ГИБКАЯ ФОРМИРУЕМАЯ

- Гибкая воронка обеспечивает удобство работ с различными видами технических жидкостей и масел.
- Использование по назначению: масло для двигателей, охлаждающая жидкость, тормозная жидкость, масло АКПП и пр.
- Конструкция позволяет использовать приспособление даже в труднодоступных местах. Удобство хранения.
- Размеры: Д 372 мм x Ш 170 мм.
- Материал: Алюминий + NBR (нитрильный каучук).



7834 ВОРОНКА ГИБКАЯ ФОРМУЕМАЯ БОЛЬШАЯ

- Гибкая воронка существенно облегчает работу по опорожнению или заполнению емкостей разными жидкостями и маслами.
- Может применяться для выполнения работ с моторным топливом, охлаждающими жидкостями, тормозной жидкостью, трансмиссионными маслами и т.д.
- Занимает мало места, позволяет применять в ограниченном пространстве.
- Размеры: 556 x 205 мм.
- Материал: алюминий и БНК (синтетический каучук).

3108А ВОРОНКА МЕТАЛЛИЧЕСКАЯ С ГИБКОЙ ТРУБКОЙ ИЗЛИВА

Артикул	Длина трубки излива
3108А	370 мм, короткая
3109А	630 мм, длинная

3535 ФИКСАТОР ТРОСИКА СЦЕПЛЕНИЯ, ТОРМОЗА

- Приспособление предназначено для фиксации тросика тормозов и сцепления во время смазки.



3315 ИНСТРУМЕНТ ДЛЯ ОЧИСТКИ И ЗАПРАВКИ МАСЛЕНОК

- Очищает масленки от затвердевших смазочных материалов.
- Подходит для прямых и угловых тавотниц.
- Способ применения: заполнить маслом или другой смазкой, приложить к тавотнице, ударить молотком для очистки детали и впрыска масла.



6896 НАСОС ДЛЯ ПЕРЕКАЧКИ МНОГОФУНКЦИОНАЛЬНЫЙ 3в1

- Позволяет осуществлять перекачку любых маловязких жидкостей: наполнять и опорожнять двигатели, баки и т.д.
- Устройство обеспечивает перекачку до 10 литров в минуту.
- Функция "три-в-одном": перекачка, опорожнение, сжатие.



AM44А ПОДДОН ДЛЯ СЛИВА МАСЛА

- Предназначен для сбора отработанного масла.
- Специальная углубленная конструкция предотвращает вытекание масла.
- Для слива отработанного масла поддон оборудован специальным выпускным отверстием.
- Наличие ручек и сливного носика, изогнутого под углом 45°, обеспечивает комфортную работу с поддоном.
- Материал: PE.



Код	Item	Volume	Size	Packing
AM44A		8L	490 x 385 x 125 mm (SMALL)	20pcs/10.8 kg/12.3 kg/5.7'
AM45		16L	550 x 440 x 150 mm (MEDIUM)	10pcs/9.5 kg/11 kg/5'

AM46 ПОДДОН ДЛЯ СЛИВА МАСЛА (БОЛЬШОЙ)

- Размеры: 820 x 540 x 190 мм.
- Материал: PE.
- Объем: 24 л.
- Опт. упаковка/вес нетто/вес брутто/объем: 5 шт./9 кг/11 кг/5.6'.



AM47 ПОДДОН ДЛЯ СЛИВА МАСЛА МЕТАЛЛИЧЕСКИЙ

- Объем: 10 л.
- Размеры: 490 мм x 370 мм x 93 мм.
- Опт. упаковка/вес нетто/вес брутто/объем: 10 шт./12 кг/14 кг/4.5'.



AM48 ПОДДОН ДЛЯ СЛИВА МАСЛА МЕТАЛЛИЧЕСКИЙ (ГЛУБОКИЙ)

- Поддон применяется для слива отработанного масла.
- Кроме того, благодаря оцинкованному покрытию, поддон пригоден для мойки и хранения различных мелких деталей автомобиля.
- Объем: 22 л.
- Размер: 490 мм x 370 мм x 153 мм.



5031 МАСЛЕНКА

- Применяется для измерения необходимого объема масла и заправки его в агрегаты автомобиля.
- Большая горловина (180 мм) делает масленку удобной в применении.
- Объем: 5 л.
- Материал: полиэтилен с высокой плотностью (PE-HD).



5032 МАСЛЕНКА С НАКОНЕЧНИКОМ

- Масленка с наконечником удобна в применении, когда есть необходимость залить масло в глубоко расположенные рабочие узлы.
- С защитной крышкой.
- Высота: 330 мм. Длина трубки: 170 мм.
- Объем: 5 л.
- Материал: полиэтилен с высокой плотностью (PE-HD).



7677А ВОРОНКА ПЛАСТИКОВАЯ С РЕГУЛИРУЕМЫМ ИЗЛИВОМ ДЛЯ МАСЛА

- Приспособление двойного применения: как с фиксированным, так и с гибким изливом.
- Длина фиксированного излива: 275 мм.
- Длина гибкого излива: 100-180 мм, Размер воронки, внутренний диаметр: 10 мм.
- Общая длина при подсоединении обеих трубок: 360-440 мм.

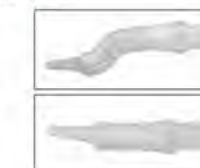

5831 РЕЗИНОВЫЕ НАКЛАДКИ (2 ЧАСТИ)

- Соединяются при помощи болта.
- Резьба М6 х 1,0.
- Применяется: CARLEO, и др.



5832A РЕЗИНОВАЯ НАКЛАДКА (1 ЧАСТЬ)

Артикул	Применение	Д х Ш х В:
5832A	YASUI	116 x 80 x 29 мм
5832B	BISHAMON	114 x 82 x 29 мм

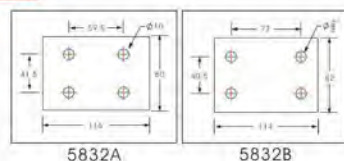

5840 АНТИСКОЛЬЗЯЩИЕ НАКЛАДКИ ДЛЯ ПОДЪЕМНИКА (L-ОБРАЗНЫЕ)

- Предусмотрено 6 отверстий для крепления болтами.
- В комплекте 2 накладки для установки с правой и левой стороны.
- Применение: большинство марок подъемников.
- Материал: резина.

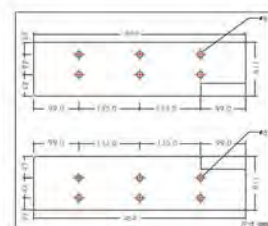

5828 АНТИСКОЛЬЗЯЩАЯ НАКЛАДКА ДЛЯ ПОДЪЕМНИКА

- 8 отверстий для крепления болтами (М8 х 1,25)
- Применяется: CARLEO, и др.
- Материал: резина.

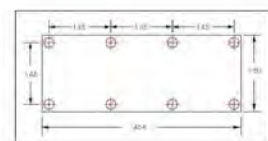

5838 НАКЛАДКА ДЛЯ ПОДЪЕМНИКА

Артикул	Дл х Ш х В	МАТЕРИАЛ
5838	30.5 x 15 x 5 см	ПВХ пенорезина
5833	30.5 x 15 x 10 см	ПВХ пенорезина
5839	30.5 x 15 x 20 см	ПВХ пенорезина



5834 НАКЛАДКА ДЛЯ ПОДЪЕМНИКА

Артикул	Дл х Ш х В	МАТЕРИАЛ
5834	18 X 11 X 7,5 см	Резиновый, квадратная
5835	18 X 11 X 10 см	Резиновый, квадратная
7645	19,5 X 10 X 2,8 см	Резиновый, трапециевидная
7646	19,5 X 10 X 5 см	Резиновый, трапециевидная
7647	19,5 X 10 X 8,5 см	Резиновый, трапециевидная
7648	19,5 X 10 X 10 см	Резиновый, трапециевидная
7714	21 X 12 X 13,5 см	Резиновый, трапециевидная

7806 КОВРИК ПОДКОЛЕННЫЙ

- Защищает от травм во время работы. Можно использовать с обеих сторон, поверхности защищены от царапин.
- Материал: специальный мягкий вспененный полиэстер.
- Размеры: 435 x 240 x 30 мм.

32181 КРЮЧКИ

- Крепятся на перфорированную панелью, например, на JTC-3010.

Артикул	РАЗМЕРЫ
32181	Одинарный крючок 2"
32182	Двойной крючок 2"
32183	Одинарный крючок 4"
32184	U-образный крючок
3520H	U-образный регулируемый крючок
32186	Держатель для отверток (на 12 шт.)
32187	Держатель для клещей (на 8 шт.)
32188	Держатель для сверл (на 15 шт.)

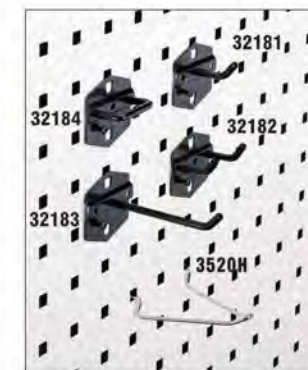

3520A КРЮЧКИ

- Крепятся на стенд с перфорированной задней поверхностью, к примеру JTC-3519.

Артикул	РАЗМЕР
3520A	Одинарный крючок 2"
3520B	Одинарный крючок 4"
3520C	Одинарный крючок 6"
3520D	2" двойной крючок
3520E	1 1/2" L-образный крючок
3520F	1" U-образный крючок
3520G	крючок с двумя круглыми отверстиями
3520H	U-образный регулируемый крючок
3520 I	крючок с 6-ю прямыми держателями
3520J	крючок с двумя рядами круглых держателей (по 6 шт. в ряду)

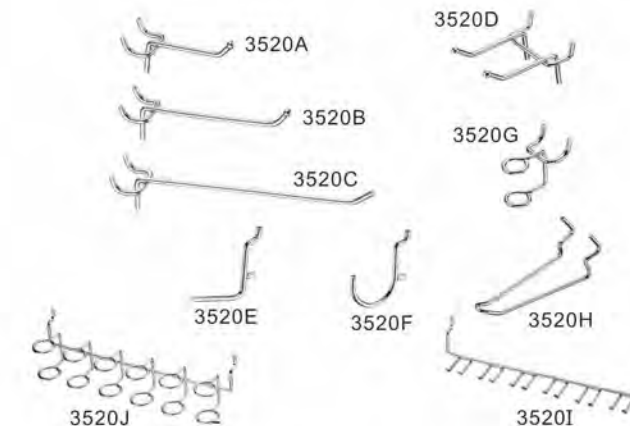

3519 СТЕНД ДЛЯ ИНСТРУМЕНТА СТАЛЬНОЙ

- Прочная конструкция изготовлена из стали.
- В комплект входят специальные болты для фиксации панелей с инструментами.
- Стенд может быть окрашен.
- Поставляется без крючков.
- На стенд могут крепиться панели и различные держатели с инструментами.
- Размеры: 883 x 550 x 20 мм
- Для рационального использования площади стенда рекомендуется применять крючки с двумя рядами круглых держателей.

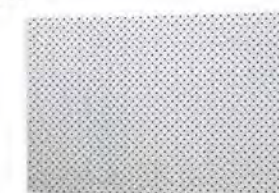

5337 СТЕНД С ДВУМЯ ПОЛКАМИ (230)

- Конструкция с круглыми отверстиями на задней панели позволяет размещать крючки серии JTC-3520.
- В комплект входят две полочки.
- Размеры: 945 мм х 490 мм х 2300 мм
- Лампа поставляется отдельно.



LAMP(OPTIONAL)
Size: W900x H250x D270

7818 ПОДСТАВКА ПЕРЕДВИЖНАЯ 180 КГ

- Предназначена для размещения тяжелых предметов, таких как бамперы, двери или ветровые стекла.
- Верхняя часть имеет полиуретановое покрытие.
- Макс размер: 1040x770x700 (Д/Ш/В)
- Макс нагрузка: 180 кг



OSM
Organized Storage Modules



5313 РАБОЧЕЕ МЕСТО – ТИП А

- Максимально практичное решение организации рабочего места, позволяющее повысить производительность и эффективность работы.
- Независимая свободстоящая конструкция, которая может быть размещена в любом месте, не обязательно возле стены.
- Регулируемые железные ножки обеспечивают устойчивость на любом полу.
- Размеры ящиков: 400(Ш) x 580(Д) мм, 437(Ш) x 753(Д) мм.
- Комплектация включает в себя 5 типов крючков:
 - 32181 x 20 ед.
 - 32182 x 5 ед.
 - 32183 x 15 ед.
 - 32184 x 5 ед.
 - 3520Н x 15 ед.



5314 РАБОЧЕЕ МЕСТО – ТИП Б

- Размеры ящиков: 400(Ш) x 580(Д) мм.
- Комплектация включает в себя 5 типов крючков:
 - 32181 x 10 ед.
 - 32182 x 5 ед.
 - 32183 x 10 ед.
 - 32184 x 5 ед.
 - 3520Н x 10 ед.

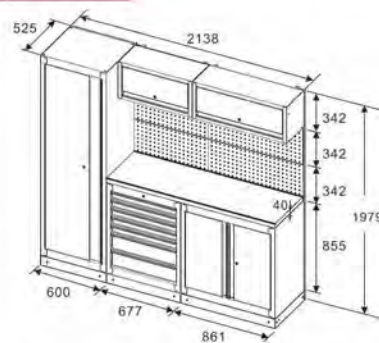

5315 РАБОЧЕЕ МЕСТО – ТИП В

- Размеры ящиков: 400(Ш) x 580(Д) мм, 437(Ш) x 753(Д) мм.

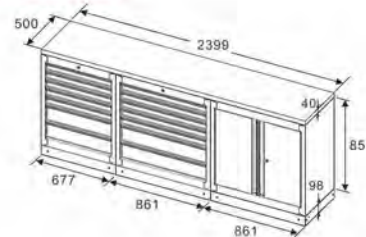

3009 ВЕРСТАК

- Прочный верстак усиленной конструкции.
- Порошковая окраска.
- Оборудован 3-мя выдвижными ящиками (с роликовыми направляющими).
- Рабочая поверхность столешницы характеризуется стойкостью к воздействию технических жидкостей и веществ: масла, кислоты и др., а также влажности.
- Ш x Д x В: 1565 x 766 x 800 мм
- Рабочая поверхность: материал PVC, толщина 12 мм, максимальная нагрузка: 1'000 кг.

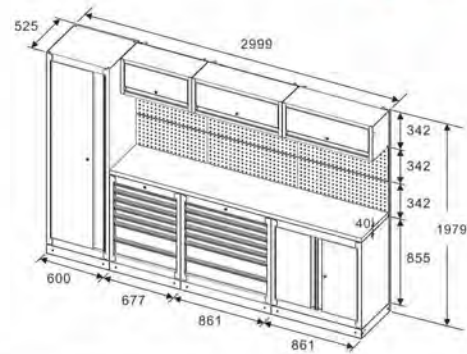
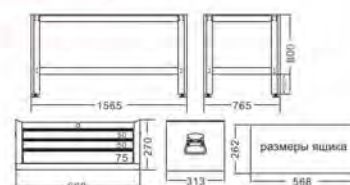

7916 СИДЕНЬЕ ПЕРЕДВИЖНОЕ СКЛАДНОЕ МЕХАНИЧЕСКОЕ

- Передвижное механическое сиденье незаменимо, когда необходимо перемещаться по рабочей зоне.
- Складная С-образная рама позволяет компактно хранить сиденье.
- Четыре усиленных 2,5-дюймовых самоориентирующихся колеса обеспечивают свободное и беспрепятственное перемещение.
- Рассчитанное на нагрузку до 120 кг, сиденье достаточно прочно и устойчиво и обеспечивает безопасное перемещение.



7917 СИДЕНЬЕ ПЕРЕДВИЖНОЕ ПНЕВМОМЕХАНИЧЕСКОЕ РЕГУЛИРУЕМОЕ ПО ВЫСОТЕ

- Передвижное пневмомеханическое сиденье незаменимо, когда необходимо перемещаться по рабочей зоне.
- Минимальная высота: 38 см.
- Максимальная высота: 51 см.
- Нагрузка: 120 кг.
- Пять усиленных колёс 3", обеспечивают свободное и беспрепятственное перемещение.



5020 РАБОЧИЙ СТУЛ

- Стальной каркас.
- Сиденье из пенорезины (съёмное).
- Оборудован 4-мя поворотными колесами.
- размер: 350 x 300 x 310 мм.



5515 ТЕЛЕЖКА ДЛЯ ДИАГНОСТИЧЕСКОГО ОБОРУДОВАНИЯ (4 ПОЛКИ)

- Предназначена для размещения диагностического оборудования, ноутбука, аккумуляторной батареи и зарядного устройства.
- Оснащена поворотными колесами, диаметром 60мм (2 колеса оборудованы тормозом).

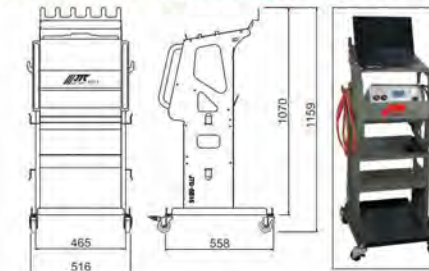

5515P ПЫЛЕЗАЩИТНЫЙ КОЖУХ ДЛЯ ПЕРЕДВИЖНОЙ ТЕЛЕЖКИ ИНСТРУМЕНТАЛЬНОЙ

- Специально предназначен для защиты от пыли.
- Применяется с JTC-5515 и обеспечивает защиту инструментов
- Размер: 595 мм (Д) x 530 мм (Ш) x 1050 мм (В).

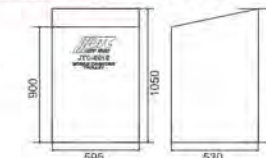

3010 ВЕРСТАК С ЗАДНЕЙ ПАНЕЛЬЮ

- Прочный верстак усиленной конструкции.
- Порошковая окраска.
- Оборудован 3-мя выдвижными ящиками (с роликовыми направляющими).
- Рабочая поверхность столешницы характеризуется стойкостью к воздействию различных технических жидкостей и веществ: масла, кислоты и др., а также влажности.
- Оборудован задней панелью.
- В комплекте:
 - Однорядный крюк 2" (32181) x 10 шт.
 - Двухрядный крюк 2" (32182) x 5 шт.
 - Однорядный крюк 4" (32183) x 10 шт.
 - U-образный крюк (32184) x 5 шт.
 - U-образный регулируемый крюк (3520Н) x 10 шт.
- Ш x Д x В: 1565 мм x 766 мм x 1500 мм
- Рабочая поверхность: материал PVC, толщина: 12 мм, максимальная нагрузка: 1'000 кг.





5640 ТЕЛЕЖКА ИНСТРУМЕНТАЛЬНАЯ 7 СЕКЦИЙ (ЭКОНОМ-ВАРИАНТ)

- Размеры ящиков подходят для всех наборов инструментов JTC К-серии.
- Все ящики оснащены роликовыми направляющими, полностью выдвигаются и легко вынимаются из тележки.
- Усиленные колеса 5"х2".
- 2 прямых и 2 поворотных.
- Конструкция с двойными стенками.
- В комплекте поставляется резиновый коврик толщиной 10 мм.

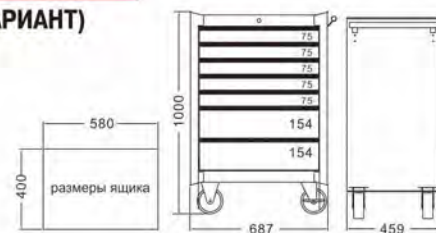

5639 ЯЩИК ИНСТРУМЕНТАЛЬНЫЙ СРЕДНЕЙ ГЛУБИНЫ (3 СЕКЦИИ)

- Размеры ящиков подходят для всех наборов инструментов JTC К-серии.
- Ящики оснащены фиксирующими защелками, которые предотвращают случайное открывание.
- Все ящики оснащены роликовыми направляющими, полностью выдвигаются и легко вынимаются из тележки.
- Поверхность с порошковым покрытием защищена от царапин и устойчива к воздействию растворителей.
- Ящик оснащен двумя боковыми усиленными ручками.
- В комплекте поставляется резиновый коврик толщиной 10 мм.



3011 ЯЩИК ИНСТРУМЕНТАЛЬНЫЙ (4 СЕКЦИИ)

- Оснащен прочными боковыми ручками.
- Порошковая окраска.
- Наличие центрального замка обеспечивает дополнительную защиту от несанкционированного доступа к инструменту.
- Выдвижные ящики оснащены нескользящими вкладками.
- Дополнительная площадь для хранения инструмента под откидной крышкой.



3931+3011 КОМПЛЕКТ: ТЕЛЕЖКА ИНСТРУМЕНТАЛЬНАЯ + ЯЩИК

- В комплекте 3931 и 3011.
- ШхДхВ: 690мм х 460мм х 1236мм.



5641 ТЕЛЕЖКА ИНСТРУМЕНТАЛЬНАЯ (8 СЕКЦИЙ)

- Размеры ящиков подходят для всех наборов инструментов JTC К-серии.
- Ящики оснащены фиксирующими защелками, которые предотвращают случайное открывание.
- Усиленные колеса из термопластичного каучука размером 5"х2" обладают антивибрационными свойствами (2 прямых и 2 поворотных).
- Все ящики оснащены роликовыми направляющими, полностью выдвигаются и легко вынимаются из тележки.
- Порошковое покрытие поверхности защищено от царапин и устойчиво к воздействию растворителей.
- Ящик оснащен двумя боковыми усиленными ручками.
- В комплекте поставляется резиновый коврик толщиной 10 мм.
- Толщина задней стенки 1,2 мм, толщина остальных стенок - 1,0 мм.
- Нагрузка на ящик: 40 кг.

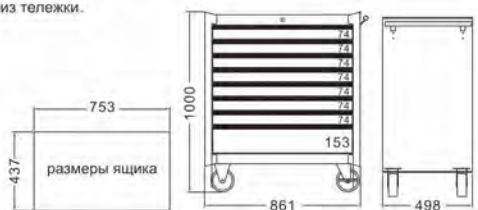

3931YL ТЕЛЕЖКА ИНСТРУМЕНТАЛЬНАЯ 7 СЕКЦИЙ (ЖЕЛТАЯ)



3931BU ТЕЛЕЖКА ИНСТРУМЕНТАЛЬНАЯ 7 СЕКЦИЙ (СИНЯЯ)



3931BK ТЕЛЕЖКА ИНСТРУМЕНТАЛЬНАЯ 7 СЕКЦИЙ (ЧЕРНАЯ)



3931+5639 КОМПЛЕКТ ИЗ ТЕЛЕЖКИ И ЯЩИКА

• В комплекте: 3931 и 5639

3931 ТЕЛЕЖКА ИНСТРУМЕНТАЛЬНАЯ

- Большая ручка способствует удобному перемещению тележки во время работы. (рис. 1).
- 4 поворотных колеса размером 5" выдерживают нагрузку 200 фунтов и обеспечивают высокую маневренность тележки. (рис. 2).
- Все ящики оснащены роликовыми направляющими, полностью выдвигаются и легко вынимаются из тележки. (рис. 3).
- Каждый ящик оборудован двумя индивидуальными фиксаторами, которые предотвращают произвольное открытие ящика во время передвижения тележки. (рис. 3).
- Специальные приспособления на боковой стенке позволяют размещать ключи с Т-образной ручкой. (рис. 4).
- Наличие центрального замка обеспечивает дополнительную защиту от несанкционированного доступа к инструменту.



рис.1

рис.2

рис.3

рис.4

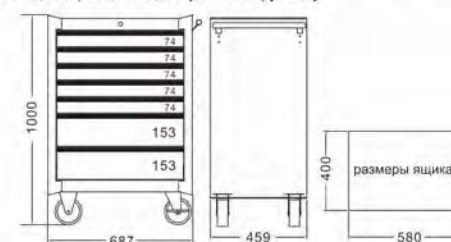

5021 ТЕЛЕЖКА ИНСТРУМЕНТАЛЬНАЯ УЛУЧШЕННАЯ

- Оборудована большой прочной пластиковой ручкой. (рис. 1)
- Корпус тележки оснащен защитными бортами, что сводит к минимуму риск повреждения оборудования и нанесения травм автомеханикам во время перемещения по СТО. (рис. 4)
- Одновременно может быть открыт только один ящик. Конструкция ящика учитывает все требования по безопасности эксплуатации. (рис. 3)
- Роликовые направляющие с функцией автоматического возврата обеспечивают плавность открывания/закрывания секций.
- Колеса размером 5" x 2", изготовленные из термопластичного каучука, обеспечивают легкое и бесшумное перемещение тележки. (рис. 2)
- Выдвижные ящики оснащены нескользящими вкладками. В комплекте предусмотрен верхний коврик из АБС, предназначенный для удобного хранения различных мелких деталей. (рис. 4)
- Перфорированные боковые стенки с квадратными отверстиями предоставляют возможность разместить дополнительные аксессуары для хранения инструментов. Применяется с серией подвесных приспособлений JTC-3218.
- Порошковое покрытие поверхности защищено от царапин и устойчиво к воздействию растворителей.
- В комплект входит полка для размещения тары JTC-5637.



Рис 1 Рис 2 Рис 3 Рис 4



7934 СТОЛИК РАБОЧИЙ ПЕРЕДВИЖНОЙ РЕГУЛИРУЕМЫЙ

- Передвижной столик предназначен для размещения и перемещения ручного инструмента, весом до 100 фунтов, или решения других подобных задач.
- Регулирование столика по высоте обеспечивает комфортные условия работы, проведение которой предусматривает использование множества устройств и инструментов.
- Рабочая поверхность столика покрыта противоскользящей резиной, а пластмассовые накладки на углах столика предотвращают повреждение автомобиля.
- Изготовлен из прочной стали с порошковым покрытием устойчивым к царапинам и химическому воздействию.
- Высота регулируется в диапазоне 875–1200 мм.
- Ширина рамы основания спереди — 600 мм.

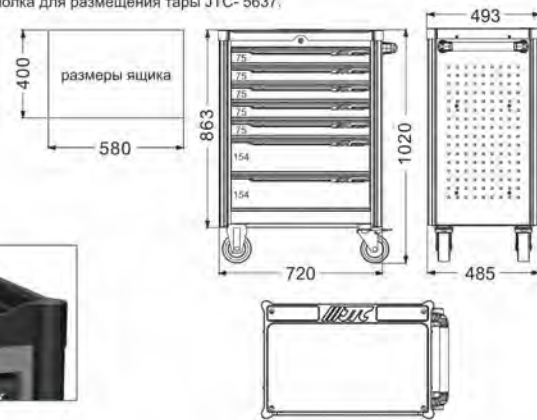

5518 ТЕЛЕЖКА ИНСТРУМЕНТАЛЬНАЯ ОТКРЫТОГО ТИПА С ТРЕМЯ ПОЛКАМИ

- Тележка открытого типа предназначена для размещения и хранения подручного инструмента.
- Оснащена поворотными колесами (2 колеса оборудованы тормозом).
- Одна боковая ручка.
- Толщина полок: 1,2 мм.
- Толщина стоек: 0,8 мм.

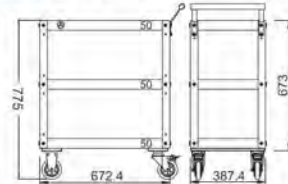

5921 ТЕЛЕЖКА ИНСТРУМЕНТАЛЬНАЯ С ТРЕМЯ ПОЛКАМИ

- Тележка открытого типа предназначена для размещения и хранения подручного инструмента.
- Оснащена поворотными прорезиненными колесами размером 4" (2 колеса оборудованы тормозом).
- 1 боковая ручка.
- Толщина полок: 0,8 мм.
- Толщина стоек: 1,6 мм.

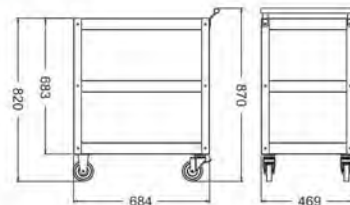

3518 ТЕЛЕЖКА ИНСТРУМЕНТАЛЬНАЯ

- Ящик оснащен роликовыми направляющими, полностью выдвигается и легко вынимается из тележки.
- Стандартные колеса размером 4" x 1". 2 колеса оборудованы тормозами.
- Порошковое покрытие поверхности защищено от царапин и устойчиво к воздействию растворителей.
- Прочный пластиковый поддон с отделениями для деталей расширяет функциональность тележки.
- Складная конструкция тележки удобна для транспортировки.

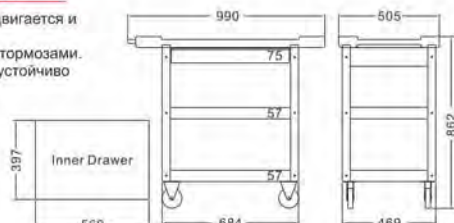

ДОПОЛНИТЕЛЬНЫЕ КОМПОНЕНТЫ К ИНСТРУМЕНТАЛЬНЫМ ТЕЛЕЖКАМ УЛУЧШЕННОГО ТИПА

- Все нижеперечисленные компоненты могут быть установлены на инструментальную тележку JTC-5021, расширяя ее функциональность.

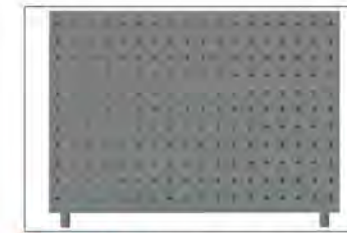

5059 СТЕНД ДЛЯ ИНСТРУМЕНТАЛЬНОЙ ТЕЛЕЖКИ

- Подходит для установки на тележках JTC-5021.
- Перфорированная поверхность с квадратными отверстиями подходит для размещения подвесных приспособлений серии JTC-3218.
- Размеры: 692 x 334 x 30 мм



5061 БОКОВАЯ ПОЛКА

- Подходит для установки на тележках JTC-5021, 3931, 5640
- Расширяет рабочее место, создавая дополнительную полезную площадь.
- Размеры: 406 x 394 x 178 мм



5062 ДЕРЖАТЕЛЬ ДЛЯ БУМАЖНОГО ПОЛОТЕНЦА

- Подходит для установки на тележках JTC-5021.
- Предназначен для размещения бумажного полотенца непосредственно на рабочем месте.
- Размеры: 340 x 254 мм



5063 БОКОВОЙ КОНТЕЙНЕР

- Подходит для установки на тележках JTC-5021.
- Применяется в качестве контейнера для сбора сухого мусора и бумаги.
- Размеры: 340 x 200 x 101 мм.

5066 УСТРОЙСТВО МАГНИТНОЕ ДЛЯ ВЫДАЧИ ПЕРЧАТОК

- Магнитное устройство удобно располагается на шкафу с инструментами или иной металлической поверхности.
- С помощью четырех магнитов устройство легко разместить на передвижных ящиках или шкафах с инструментами или любой металлической поверхности.
- Боковая стенка с пружиной удобно фиксирует коробку с перчатками любого размера, также подходит для коробки с салфетками.
- Отлично смотрится на передвижных и стационарных ящиках, инструментальных тележках и шкафах.
- Размер: 253x148x95 мм.



5060 РАБОЧАЯ ПОВЕРХНОСТЬ ДЛЯ ИНСТРУМЕНТАЛЬНОЙ ТЕЛЕЖКИ

- Подходит для установки на тележках JTC-5021.
- Предназначена для размещения диагностического инструмента, компьютера, информации необходимой для ремонта транспортного средства.
- Размеры: 402 x 301 x 221 мм



5638 ДЕРЖАТЕЛЬ ДЛЯ КЛЮЧЕЙ С Т-ОБРАЗНОЙ РУКОЯТКОЙ

- Подходит для установки на тележках JTC-5021, 3931, 5640, 5641.
- Предназначен для размещения инструмента с Т-образной рукояткой.
- Размеры: 330 x 60 x 99 мм



5637 ПОЛКА ДЛЯ ЕМКОСТЕЙ С ТЕХНИЧЕСКИМИ ЖИДКОСТЯМИ

- Подходит для установки на тележках JTC-5021, 3931, 5640.
- Предназначена для размещения тары со смазочными веществами и техническими жидкостями.
- Размеры: 340 x 90 x 90 мм



1000 V 11 GS
IEC 60900 : 2004
Complying with IEC60900 and
DIN ISO Temen by VDE and UPS



I2205 ГОЛОВКА ТОРЦЕВАЯ ИЗОЛИРОВАННАЯ

Лицензия VDE. • Материал: хром-ванадиевая сталь.
Одобрено: 1000 V. IEC60900:2004. • Шесть граней.

Артикул	Размеры	Длина	Артикул	Размеры	Длина
I2205	1/4" x 5 мм	41 мм	I3216	3/8" x 16 мм	46 мм
I2206	1/4" x 6 мм	41 мм	I3217	3/8" x 17 мм	46 мм
I2207	1/4" x 7 мм	41 мм	I3219	3/8" x 19 мм	46 мм
I2208	1/4" x 8 мм	41 мм	I4210	1/2" x 10 мм	55 мм
I2209	1/4" x 9 мм	41 мм	I4212	1/2" x 12 мм	55 мм
I2210	1/4" x 10 мм	41 мм	I4213	1/2" x 13 мм	55 мм
I2211	1/4" x 11 мм	41 мм	I4214	1/2" x 14 мм	55 мм
I2212	1/4" x 12 мм	41 мм	I4215	1/2" x 15 мм	55 мм
I2213	1/4" x 13 мм	41 мм	I4216	1/2" x 16 мм	55 мм
I2214	1/4" x 14 мм	41 мм	I4217	1/2" x 17 мм	55 мм
I3208	3/8" x 8 мм	44.5 мм	I4218	1/2" x 18 мм	55 мм
I3210	3/8" x 10 мм	44.5 мм	I4219	1/2" x 19 мм	55 мм
I3211	3/8" x 11 мм	44.5 мм	I4221	1/2" x 21 мм	55 мм
I3212	3/8" x 12 мм	44.5 мм	I4222	1/2" x 22 мм	55 мм
I3213	3/8" x 13 мм	44.5 мм	I4224	1/2" x 24 мм	55 мм
I3214	3/8" x 14 мм	44.5 мм	I4227	1/2" x 27 мм	59 мм
I3215	3/8" x 15 мм	46 мм	I4232	1/2" x 32 мм	59 мм

I3608 ГОЛОВКА ТОРЦЕВАЯ ГЛУБОКАЯ ИЗОЛИРОВАННАЯ

Лицензия VDE. • Материал: хром-ванадиевая сталь.
Одобрено: 1000 V. IEC60900:2004. • Шесть граней.

Артикул	Размеры	Длина	Артикул	Размеры	Длина
I3608	3/8" x 8 мм	79 мм	I4614	1/2" x 14 мм	94 мм
I3610	3/8" x 10 мм	79 мм	I4617	1/2" x 17 мм	94 мм
I3612	3/8" x 12 мм	79 мм	I4619	1/2" x 19 мм	94 мм
I4610	1/2" x 10 мм	94 мм	I4622	1/2" x 22 мм	94 мм
I4612	1/2" x 12 мм	94 мм	I4624	1/2" x 24 мм	94 мм
I4613	1/2" x 13 мм	94 мм			

I2303 БИТА-ГОЛОВКА ШЕСТИГРАННАЯ (HEX) ИЗОЛИРОВАННАЯ

Лицензия VDE. • Материал: сталь инструментальная марки S2.
Одобрено: 1000 V. IEC60900:2004.

Артикул	Размеры	Длина	Артикул	Размеры	Длина
I2303	1/4" x H3	53 мм	I3308	3/8" x H8	60 мм
I2304	1/4" x H4	53 мм	I3310	3/8" x H10	65 мм
I2305	1/4" x H5	53 мм	I4305	1/2" x H5	78 мм
I2306	1/4" x H6	53 мм	I4306	1/2" x H6	78 мм
I3304	3/8" x H4	60 мм	I4308	1/2" x H8	78 мм
I3305	3/8" x H5	60 мм	I4310	1/2" x H10	78 мм
I3306	3/8" x H6	60 мм			

I2410 БИТА-ГОЛОВКА ШЕСТИГРАННАЯ (TORX) ИЗОЛИРОВАННАЯ

Лицензия VDE. • Материал: сталь инструментальная марки S2.
Одобрено: 1000 V. IEC60900:2004.

Артикул	Размеры	Длина	Артикул	Размеры	Длина
I2410	1/4" x T10	53 мм	I3425	3/8" x T25	60 мм
I2415	1/4" x T15	53 мм	I3427	3/8" x T27	60 мм
I2420	1/4" x T20	53 мм	I3430	3/8" x T30	60 мм
I2425	1/4" x T25	53 мм	I3440	3/8" x T40	60 мм
I2427	1/4" x T27	53 мм	I3445	3/8" x T45	60 мм
I2430	1/4" x T30	53 мм	I3450	3/8" x T50	60 мм
I2440	1/4" x T40	53 мм	I3455	3/8" x T55	60 мм
I3420	3/8" x T20	60 мм			

I3505 БИТА-ГОЛОВКА 12-ГРАННАЯ (SPLINE) ИЗОЛИРОВАННАЯ

Лицензия VDE. • Материал: сталь инструментальная марки S2.
Одобрено: 1000 V. IEC60900:2004.

Артикул	Размеры	Длина	Артикул	Размеры	Длина
I3505	3/8" x M5	60 мм	I3508	3/8" x M8	60 мм
I3506	3/8" x M6	60 мм	I3510	3/8" x M10	60 мм

I2101 УДЛИНИТЕЛЬ БЫСТРОРАЗЪЕМНЫЙ ИЗОЛИРОВАННЫЙ

Лицензия VDE. • Материал: хром-ванадиевая сталь.
Одобрено: 1000 V. IEC60900:2004.

Артикул	Dr.	Удлинитель	Общая длина
I2101	1/4"	4"	117 мм



I3101 УДЛИНИТЕЛЬ ИЗОЛИРОВАННЫЙ

Лицензия VDE. • Материал: хром-ванадиевая сталь.
Одобрено: 1000 V. IEC60900:2004.

Артикул	Dr.	Удлинитель	Общая длина
I3101	3/8"	4"/100 мм	117 мм
I3105	3/8"	10"/250 мм	267 мм
I4101	1/2"	5"/125 мм	142 мм
I4105	1/2"	10"/250 мм	267 мм



I3002 ВОРОТОК Т-ОБРАЗНЫЙ ИЗОЛИРОВАННЫЙ

Лицензия VDE. • Материал: хром-ванадиевая сталь.
Одобрено: 1000 V. IEC60900:2004.

Артикул	Dr.	Удлинитель	Общая длина
I3002	3/8"	206.5 мм	197 мм
I4002	1/2"	206.5 мм	197 мм



I2001 ВОРОТОК ТРЕЩОТКА, ИЗОЛИРОВАННЫЙ

Лицензия VDE. • Материал: хром-ванадиевая сталь.
Одобрено: 1000 V. IEC60900:2004.

Артикул	Dr.	Длина	Количество зубьев
I2001	1/4"	150 мм	45T



I3005 ВОРОТОК ТРЕЩОТКА, ИЗОЛИРОВАННЫЙ

Лицензия VDE. • Материал: хром-ванадиевая сталь.
Одобрено: 1000 V. IEC60900:2004.

Артикул	Dr.	Длина	Количество зубьев
I3005	3/8"	201 мм	72T
I4005	1/2"	233 мм	45T



I014 КЛЮЧ ДИНАМОМЕТРИЧЕСКИЙ ИЗОЛИРОВАННЫЙ 3/8"

Диапазон значений: 10-50 Нм Длина ключа: 370 мм.
Посадочный квадрат: 3/8 Погрешность: ±4%.

Артикул	РАЗМЕР	Рабочий диапазон	Длина
I014	3/8"	5-25 Нм	370 мм
I012	3/8"	10-50 Нм	370 мм
I009	3/8"	20-100 Нм	456 мм
I013	3/8"	40-200 Нм	456 мм





I5125 ОТВЕРТКА ИЗОЛИРОВАННАЯ

- Лицензия VDE.
- Одобрено: 1000 V. IEC60900: 2004.
- Материал: сталь инструментальная марки S2.

Артикул	Размеры	Артикул	Размеры
I5125	⊖ SL2.5 x 75 мм	I5200	⊕ PH0 x 60 мм
I5140	⊖ SL4 x 100 мм	I5201	⊕ PH1 x 80 мм
I5155	⊖ SL5.5 x 125 мм	I5202	⊕ PH2 x 100 мм
I5165	⊖ SL6.5 x 150 мм	I5203	⊕ PH3 x 150 мм



I5304 ОТВЕРТКА С ГОЛОВКОЙ ИЗОЛИРОВАННАЯ

- Лицензия VDE.
- Одобрено: 1000 V. IEC60900: 2004.
- Материал: хром-ванадиевая сталь.

Артикул	Размер	Длина	Артикул	Размер	Длина
I5304	4 мм	125 мм	I5310	10 мм	125 мм
I5305	5 мм	125 мм	I5311	11 мм	125 мм
I5306	6 мм	125 мм	I5312	12 мм	125 мм
I5307	7 мм	125 мм	I5313	13 мм	125 мм
I5308	8 мм	125 мм	I5314	14 мм	125 мм
I5309	9 мм	125 мм			



I021 НАБОР: ОТВЕРТКА ДИНАМОМЕТРИЧЕСКАЯ СО СМЕННЫМИ ИЗОЛИРОВАННЫМИ СТЕРЖНЯМИ(9 ПРЕДМЕТОВ)

- Лицензия VDE.
- Одобрено: 1000 V. IEC60900: 2004.
- Материал: стержни - сталь SVCM с полипропиленовым покрытием, рукоятка - полипропилен и термопластичная резина.
- Комплектация: рукоятка динамометрическая для сменных стержней, диапазон измерения крутящего момента - 1-5 Нм; 8 сменных стержней: шлицевые - SL3, SL4, SL5.5, SL6.5 x 100; фигурные - PH1 x 80, PH2 x 100; PZ1 x 80, PZ2 x 100.



I010 КЛЮЧ РАЗВОДНОЙ ИЗОЛИРОВАННЫЙ

- Лицензировано ассоциацией VDE, Германия
- Одобрено 1000 V. IEC60900: 2004.
- Материал: Хром-ванадиевая сталь
- Характеристики превышают мировые промышленные стандарты.

АРТИКУЛ	РАЗМЕР	МАХ. РАБ. ДИАПАЗОН
I010	8"	28.6 мм
I011	10"	32.8 мм



I6208 КЛЮЧ ГАЕЧНЫЙ НАКИДНОЙ КОЛЕНЧАТЫЙ ИЗОЛИРОВАННЫЙ

- Лицензия VDE.
- Одобрено: 1000 V. IEC60900: 2004.
- Материал: хром-ванадиевая сталь.

Артикул	Размер	Длина	Артикул	Размер	Длина
I6208	8 мм	164 мм	I6215	15 мм	216 мм
I6210	10 мм	174 мм	I6216	16 мм	221 мм
I6211	11 мм	184 мм	I6217	17 мм	221 мм
I6212	12 мм	184 мм	I6218	18 мм	237 мм
I6213	13 мм	205 мм	I6219	19 мм	237 мм
I6214	14 мм	205 мм	I6221	21 мм	237 мм



I6908 КЛЮЧ ГАЕЧНЫЙ РОЖКОВЫЙ ИЗОЛИРОВАННЫЙ

- Лицензия VDE.
- Одобрено: 1000 V. IEC60900: 2004.
- Материал: хром-ванадиевая сталь.

Артикул	Размер	Длина	Артикул	Размер	Длина
I6908	8 мм	98 мм	I6916	16 мм	163 мм
I6909	9 мм	107 мм	I6917	17 мм	163 мм
I6910	10 мм	107 мм	I6918	18 мм	180 мм
I6911	11 мм	123 мм	I6919	19 мм	180 мм
I6912	12 мм	123 мм	I6921	21 мм	194 мм
I6913	13 мм	144 мм	I6922	22 мм	194 мм
I6914	14 мм	144 мм	I6924	24 мм	224 мм
I6915	15 мм	163 мм			

I1106 КУСАЧКИ БОКОВЫЕ (БОКОРЕЗЫ) ИЗОЛИРОВАННЫЕ

- Лицензия VDE.
- Одобрено: 1000 V. IEC60900: 2004.
- Материал: хром-ванадиевая сталь.
- Длина: 152 мм (6").



I1206 ОСТРОГУБЦЫ ИЗОЛИРОВАННЫЕ, 6"

- Лицензия VDE.
- Одобрено: 1000 V. IEC60900: 2004.
- Материал: хром-ванадиевая сталь.
- Длина: 152 мм (6").



I1208 ОСТРОГУБЦЫ ИЗОЛИРОВАННЫЕ, 8"

- Лицензия VDE.
- Одобрено: 1000 V. IEC60900: 2004.
- Материал: хром-ванадиевая сталь.
- Длина: 203 мм (8").



I1308 ПАССАТИЖИ КОМБИНИРОВАННЫЕ ИЗОЛИРОВАННЫЕ, 8"

- Лицензия VDE.
- Одобрено: 1000 V. IEC60900: 2004.
- Материал: хром-ванадиевая сталь.
- Длина: 203 мм (8").



I1608 КУСАЧКИ КАБЕЛЬНЫЕ ИЗОЛИРОВАННЫЕ, 8"

- Лицензия VDE.
- Одобрено: 1000 V. IEC60900: 2004.
- Длина: 203 мм (8").
- Сечение кабеля: до 11,5 мм.



I1406 КЛЕЩИ ДЛЯ ЗАЧИСТКИ ПРОВОДОВ ОТ ИЗОЛЯЦИИ ИЗОЛИРОВАННЫЕ, 6"

- Лицензия VDE.
- Одобрено: 1000 V. IEC60900: 2004.
- Материал: хром-ванадиевая сталь.
- Длина: 152 мм (6").



I1510 КЛЕЩИ ПЕРЕСТАВНЫЕ ИЗОЛИРОВАННЫЕ, 10"

- Лицензия VDE.
- Одобрено: 1000 V. IEC60900: 2004.
- Длина: 240 мм (10").
- Раствор: 0-36 мм.



I1601 НОЖ КАБЕЛЬНЫЙ ИЗОЛИРОВАННЫЙ, 150 ММ

- Лицензия VDE.
- Одобрено: 1000 V. IEC60900: 2004.
- Длина: 150 мм.



I015 ЗЕРКАЛО РЕГУЛИРУЕМОЕ ИЗОЛИРОВАННОЕ

- Конструкция соответствует стандарту IEC60900:2004.
- Телескопическая ручка, настраиваемая по длине, настраиваемые углы наклона зеркала.

Артикул	Диаметр зеркала	Длина	Тип ручки
I015	20 мм	200-350 мм	диэлектрическая
I016	40 мм	200-350 мм	диэлектрическая

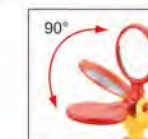



K9031 НАБОР ИЗОЛИРОВАННЫХ ИНСТРУМЕНТОВ (3 ЕД.)

Артикул	Комплектация
I011	1 шт. - ключ разводной изолированный, 10" - 1;
I1510	1 шт. - клещи переставные изолированные, 10" - 1;
I1601	1 шт. - нож кабельный изолированный, 150 мм - 1.



K9041 НАБОР КЛЕЩЕЙ ИЗОЛИРОВАННЫХ (4 ЕД.)

Артикул	Комплектация
I1208	1 шт. - длинногубцы 8" с изоляцией.
I1308	1 шт. - клещи универсальные 8" с изоляцией.
I1106	1 шт. - бокорезы 6" с изоляцией.
I1406	1 шт. - клещи для снятия изоляции 6".



K9081 НАБОР ОТВЕРТОК ИЗОЛИРОВАННЫХ (8 ЕД.)

Артикул	Комплектация
I5125- I5165	4PCS Ø : 2.5x75L, 4x100L, 5.5x125L, 6.5x150L.
I5200- I5203	4PCS Ø : PH0x60L, PH1x80L, PH2x100L, PH3x150L.



K9082 НАБОР ИЗОЛИРОВАННЫХ КОЛЕНЧАТЫХ НАКИДНЫХ ГАЕЧНЫХ КЛЮЧЕЙ (8 ЕД.)

Артикул	Комплектация
I6208- I6219	8 изолированных коленчатых накидных гаечных ключей - 8, 10, 11, 12, 13, 14, 17, 19 мм.



K9101 НАБОР ГОЛОВОК ИЗОЛИРОВАННЫХ 1/2" (10 ЕД.)

Артикул	Комплектация
K4005	1 шт. - изолированная трещоточная рукоятка 1/2".
K4101	1 шт. - изолированный удлинитель 1/2" x 5".
K4610- K4624	8 шт. - головки изолированные 1/2": 10, 12, 13, 14, 17, 19, 22, 24 мм.



K9111 НАБОР КЛЮЧЕЙ ИЗОЛИРОВАННЫХ (11 ЕД.)

Артикул	Комплектация
I6207A- I6214A	5 шт. - ключи накидные изолированные: 7, 8, 10, 12, 14 мм.
I6907- I6917	6 шт. - ключи рожковые с изоляцией: 7, 8, 10, 12, 14, 17 мм.



K9112 НАБОР ИЗОЛИРОВАННЫХ РОЖКОВЫХ ГАЕЧНЫХ КЛЮЧЕЙ (11 ЕД.)

Артикул	Комплектация
I6908- I6919	11 изолированных рожковых гаечных ключей — 8, 10, 11, 12, 13, 14, 15, 16, 17, 18, 19 мм.



K9131 НАБОР ИЗОЛИРОВАННЫХ СМЕННЫХ ТОРЦОВЫХ ГОЛОВОК, 3/8" (13 ЕД.)

Артикул	Комплектация
I3005	изолированный Вороток с храповым механизмом, 3/8" x 200 мм - 1
I3101	изолированный удлинитель, 3/8" x 4" - 1
I3105	изолированный удлинитель, 3/8" x 10" - 1
I3208- I3219	10 изолированных торцовых головок, 3/8" - 8, 10, 11, 12, 13, 14, 15, 16, 17, 19 мм.



K9141 НАБОР ИЗОЛИРОВАННЫХ СМЕННЫХ ТОРЦОВЫХ ГОЛОВОК, 1/2" (14 ПРЕДМЕТОВ)

Артикул	Комплектация
I4005	изолированный Вороток с храповым механизмом, 1/2" x 250 мм - 1
I4101	изолированный удлинитель, 1/2" x 5" - 1
I4210- I4224	12 изолированных торцовых головок, 1/2" - 10, 12, 13, 14, 15, 16, 17, 18, 19, 21, 22, 24 мм.

K9151 НАБОР ГОЛОВОК ИЗОЛИРОВАННЫХ 3/8" (15 ЕД.)

ITEM NO.	CONTENTS
I3005	1 шт. - изолированная трещоточная рукоятка 3/8".
I3101	1 шт. - изолированный удлинитель 3/8" x 4".
I3607A- I3619A	8 шт. - головки изолированные 3/8": 7, 8, 10, 12, 14, 15, 17, 19 мм.
I3304A- I3308A	5 шт. - головки изолированные шестигранные 3/8": 4, 5, 6, 7, 8 мм.



K9171 НАБОР ИЗОЛИРОВАННЫХ СМЕННЫХ ФИГУРНЫХ БИТ-ГОЛОВОК, 3/8" (17ЕД.)

Артикул	Комплектация
I3505- I3510	4 изолированные головки-биты Spline, 3/8" — M5, M6, M8, M10.
I3304- I3310	5 изолированных головок-бит Hex, 3/8" — H4, H5, H6, H8, H10.
I3420- I3455	изолированных головок-бит Torx, 3/8" — T20, T25, T27, T30, T40, T45, T50, T55.



K9221 НАБОР ИЗОЛИРОВАННЫХ СМЕННЫХ ФИГУРНЫХ БИТ-ГОЛОВОК И ТОРЦОВЫХ ГОЛОВОК, 1/4" (22 ЕД.)

Артикул	Комплектация
I2001	изолированный Вороток с храповым механизмом, 1/4" x 150 мм - 1
I2101	изолированный быстроразъемный удлинитель, 1/4" x 4" - 1
I2303- I2306	4 изолированные головки-биты Hex, 1/4" - H3, H4, H5, H6.
I2410- I2440	7 изолированных головок-бит Torx, 1/4" - T10, T15, T20, T25, T27, T30, T40.
I2205- I2213	9 изолированных торцовых головок, 1/4" - 5, 6, 7, 8, 9, 10, 11, 12, 13 мм.



I017 НАБОР ИЗОЛИРОВАННЫХ ИНСТРУМЕНТОВ И ТОРЦОВЫХ ГОЛОВОК, 3/8" (22 ЕД.)

- Соответствуют стандарту IEC60900:2004.
- Предназначены для работы под напряжением до 1000 В.
- Одобрены VDE.

Артикул	Комплектация
I3005	изолированный Вороток с храповым механизмом, 3/8" - 1.
I3101	изолированный удлинитель, 3/8" x 4" - 1.
I3208- 19	изолированных торцовых головок, 3/8" - 8, 10, 12, 14, 17, 19 мм.
I3002	изолированный Т-образный Вороток, 3/8" - 1.
I1601	изолированный кабельный нож - 1.
I6908- 17	5 изолированных рожковых гаечных ключей - 8, 10, 12, 14, 17 мм.
I1106	изолированные боковые кусачки, 6" - 1.
I1208	изолированные острогубцы, 8" - 1.
I5140- 55	2 изолированные отвертки - SL4 x 100, SL5.5 x 100.
I5201- 02	2 изолированные отвертки - PH1 x 80, PH2 x 100.
BOX	Чемодан - 1.



I018 НАБОР ИЗОЛИРОВАННЫХ ИНСТРУМЕНТОВ И ТОРЦОВЫХ ГОЛОВОК, 1/2" (25 ЕД.)

- Соответствуют стандарту IEC60900:2004.
- Предназначены для работы под напряжением до 1000 В.
- Одобрены VDE.

Артикул	Комплектация
I4005	изолированный Вороток с храповым механизмом, 1/2" x 250 мм - 1.
I4101	изолированный удлинитель, 1/2" x 5" - 1
I4210- 24	9 изолированных торцовых головок, 1/2" - 10, 12, 13, 14, 17, 18, 19, 21, 22, 24 мм.
I4002	изолированный Т-образный Вороток, 1/2" - 1.
I1601	изолированный кабельный нож - 1.
I6908- 17	5 изолированных рожковых гаечных ключей - 8, 10, 12, 14, 17 мм.
I1106	изолированные боковые кусачки, 6" - 1.
I1208	изолированные острогубцы, 8" - 1.
I5140- 55	2 изолированные отвертки - SL4 x 100, SL5.5 x 100.
I5201- 02	2 изолированные отвертки - PH1 x 80, PH2 x 100.
BOX	Чемодан - 1.





3931YL ТЕЛЕЖКА
ИНСТРУМЕНТАЛЬНАЯ 7
СЕКЦИЙ (ЖЕЛТАЯ)

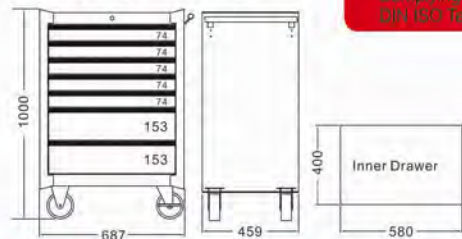

I4115S НАБОРЫ ИЗОЛИРОВАННЫХ ИНСТРУМЕНТОВ (115 ЕД.)

НАБОРЫ ИЗОЛИРОВАННЫХ ИНСТРУМЕНТОВ (115 ЕД.)

I1044 НАБОР ИЗОЛИРОВАННЫХ ИНСТРУМЕНТОВ
№1 (44 ПРЕДМЕТА)

Комплектация:

- 10 изолированных торцовых головок, 1/4": 5, 6, 7, 8, 9, 10, 11, 12, 13, 14 мм.
- 4 изолированные головки-биты Hex, 1/4": H3, H4, H5, H6.
- 1 изолированный Вороток с храповым механизмом, 1/4" x 150 мм.
- 1 изолированный Быстроразъемный удлинитель, 1/4" x 4".
- 10 изолированных торцовых головок, 3/8": 8, 10, 11, 12, 13, 14, 15, 16, 17, 19 мм
- 3 изолированные глубокие торцовые головки, 3/8": 8, 10, 12.
- 7 изолированных головок-бит Torx, 3/8": T20, T25, T27, T30, T40, T45, T50.
- 3 изолированные головки-биты Spline, 3/8": M5, M6, M8.
- 1 изолированный Вороток с храповым механизмом, 3/8" x 200 мм.
- 1 изолированный Т-образный Вороток, 3/8".
- 1 изолированный удлинитель, 3/8" x 4".
- 1 ключ разводной изолированный, 10".

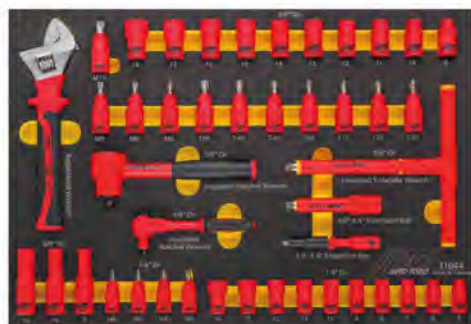

I2026 НАБОР ИЗОЛИРОВАННЫХ ИНСТРУМЕНТОВ
№2 (26 ПРЕДМЕТОВ)

Комплектация:

- 1 изолированные Боковые кусачки, 6.
- 1 изолированные острогубцы, 8".
- 1 изолированные комбинированные пассатижи, 8".
- 1 Клещи изолированные для зачистки проводов от изоляции, 8".
- 1 изолированный Вороток с храповым механизмом, 1/2" x 250 мм.
- 1 изолированный Т-образный Вороток, 1/2".
- 1 изолированный удлинитель, 1/2" x 5".
- 1 изолированный кабельный нож, 200 мм.
- 14 изолированных торцовых головок, 1/2": 10, 12, 13, 14, 15, 16, 17, 18, 19, 21, 22, 24, 27, 32 мм.
- 4 изолированные головки-биты Hex, 1/2": H5, H6, H8, H10.



I3018 НАБОР ИЗОЛИРОВАННЫХ ИНСТРУМЕНТОВ
№3 (18 ПРЕДМЕТОВ)

Комплектация:

- 8 изолированных отверток: SL2.5 x 75 мм, SL4 x 100 мм, SL5.5 x 125 мм, SL6.5 x 150 мм, PH0 x 60 мм, PH1 x 80 мм, PH2 x 100 мм, PH3 x 100 мм.
- 10 гайковёртов: 4, 5, 6, 7, 8, 9, 10, 11, 12, 13.



I4027 НАБОР ИЗОЛИРОВАННЫХ ИНСТРУМЕНТОВ
№4 (27 ПРЕДМЕТОВ)

Комплектация:

- 15 изолированных рожковых ключей: 8, 9, 10, 11, 12, 13, 14, 15, 16, 17, 18, 19, 21, 22, 24.
- 12 изолированных накидных колечатых ключей: 8, 10, 11, 12, 13, 14, 15, 16, 17, 18, 19, 21.



US0191 КОМПЛЕКТ НАБОРОВ ИНСТРУМЕНТОВ (191 ПРЕДМЕТ)



US1119 НАБОР ИНСТРУМЕНТОВ
(1 СЕКЦИЯ)

- Головки 1/4"Dr Torx: E4-E8, E10.
- Головки 1/4"Drx6 граней: 4-14 мм.
- Удлинители: 1/2"Dr: 2", 4".
- Вороток-отвертка 1/4"Dr: 6".
- Удлинитель гибкий 1/4"Dr: 6".
- Биты головки 1/4"Dr Hex: H3, H4, H5, H6.
- Биты головки 1/4"Dr Hex: T6-T30.
- Биты головки 1/4"Dr Phillips: PH 1, PH2, PH3.
- Головки 3/8"Dr Torx: E10, E12, E14, E16.
- Головки 3/8"Drx6 граней: 6-19 мм.
- Биты головки 3/8"Dr Hex: H3-H10.
- Биты головки 3/8"Dr Hex: T20-T50.
- Удлинители: 3/8"Dr: 3", 6".
- Головки для свечей зажигания (с пружинным фиксатором): 14, 16 мм.
- Головки 1/2"Drx6 граней: 10-24, 27, 30, 32 мм.
- Головки глубокие 1/2"Drx12 граней: 10, 12, 13, 14 мм.
- Головка с насадкой 1/2"DrxM10S.
- Головки ударные 1/2"Drx6 граней: 17, 19, 21 мм.
- Удлинители: 1/2"Dr: 2", 5", 10".
- Вороток с плавающей головкой: 3/8", 1/2".
- Карданные переходники: 1/4", 3/8", 1/2".
- Адаптеры ударные: 3/8" x 1/4"(M), 1/2" x 3/8"(M).



US2040 НАБОР
ИНСТРУМЕНТОВ (2 СЕКЦИЯ)

- Ключи комбинированные: 6-19, 21-24 мм.
- Ключи разрезные: 8x10, 11x13 мм.
- Съемник масляного фильтра (63-102 мм.).
- Отвертка двухсторонняя 1-1/2".
- Отвертки: SL3.0, 5.5, PH0, PH1 x 3", SL6.5, PH2 x 4".
- Отвертки Torx: T10, T15, T20, T25, T30.
- Съемник декоративных панелей.
- Набор выколоток: выколотка ø 4 мм.; зубило 5 мм.; ручное зубило 12 мм.; кернер ø 4 мм.;
- зубило конусообразное ø 3 мм.



US3032 НАБОР
ИНСТРУМЕНТОВ (3 СЕКЦИЯ)

- Молоток 500 гр.
- Длинногубцы 6".
- Бокорезы 6".
- Пассатижи 7".
- Клещи переставные 8", 10".
- Индикатор напряжения.
- Набор прямых щупов (26 шт.)
- Рулетка 5 м.
- Захват магнитный гибкий, 20".
- Продувочный пистолет.
- Съемники стопорных колец: HS, SB.
- Комплект шестигранников (с шаровидными наконечниками): 1.5-6, 8, 10 мм.
- Ключи Torx с отверстием: T10H-T50H.
- Съемник панелей.

UB0177 КОМПЛЕКТ НАБОРОВ ИНСТРУМЕНТОВ (177 ПРЕДМЕТОВ)

UB1109 НАБОР ИНСТРУМЕНТОВ (1 СЕКЦИЯ)

- Головки 1/2"Drx6 граней: 13-24, 27 мм.
- Головки 1/2"Dr Torx: E20, E22, E24.
- Удлинители: 1/2"Dr: 2", 3", 5".
- Вороток с плавающей головкой 1/2"Dr: 12".
- Головки 3/8"Drx6 граней: 10-17 мм.
- Головки 3/8"Dr Torx: E10-E18.
- Удлинители: 3/8"Dr: 3", 6".
- Головки с насадкой Hex 3/8"Dr: H3-H10.
- Головки с насадкой Torx 3/8"Dr: T20-T50.
- Вороток с плавающей головкой 3/8"Dr: 10".
- Ключ S-образный: 12 мм.
- Головки 1/4"Drx6 граней: 4-10 мм.
- Головки глубокие 1/4"Drx6 граней: 7, 8, 10, 11, 12 мм.
- Головки 1/4"Dr Torx: E4, E5, E6, E7, E8.
- Головки с насадкой Torx 1/4"Dr: T6-T30.
- Головки с насадкой Hex 1/4"Dr: H3, H4, H5, H6.
- Головки с насадками 1/4"Dr: PH1-3, SL4-6.5.
- Комплект для снятия дверей: биты: M8, M10, M12, T30, T40, T45, T50; специальный изогнутый ключ 8 мм.
- Удлинитель 1/4"Dr.
- Удлинитель гибкий 1/4"Dr: 6".
- Трещотки: 1/4", 3/8", 1/2".
- Удлинители: 1/2": 2", 4".



UB2043 НАБОР ИНСТРУМЕНТОВ (2 СЕКЦИЯ)

- Отвертка ударная: 4 битых36 мм.: PH2, PH3, SL 8 мм., 10 мм.; 2 битых80 мм.: PH2, PH3.
- ОтверткиTorx удлиненные - 4 шт. (T20, T25, T27, T30).
- Набор ключей Torx с отверстием T10H-T50H.
- Набор шестигранников удлиненных с шаровидными наконечниками: 1.5, 2, 2.5, 3, 4, 5, 6, 8, 10 мм.
- Съемник пистонов - 1 шт.
- Отвертки: SL6x4", PH2x4", SR5x12", PH2x12", SL3x3", PH0x3".
- Кернер автоматический - 1 шт.
- Отвертка с набором бит с угловым переходником 90° - 3 предмета.
- Клещи переставные 8" - 1 шт.
- Бокорезы 7" - 1 шт.
- Длинногубцы 6" - 1 шт.



UB3013 НАБОР ИНСТРУМЕНТОВ (3 СЕКЦИЯ)

- Молоток рихтовочных большой горизонтальный - 1 шт.
- Молоток рихтовочных большой вертикальный - 1 шт.
- Молоток рихтовочных с острым бойком - 1 шт.
- Молоток рихтовочный большой - 1 шт.
- Монтировки рихтовочная изогнутые - 3 шт.
- Оправки рихтовочные - 3 шт.
- Инструменты рихтовочные - 3 шт.



UB4012 НАБОР ИНСТРУМЕНТОВ (4 СЕКЦИЯ)

- Зажимы для сварочных работ с фиксатором - 5 шт. (6", 8", 9", 10", 11").
- Рубанок рихтовочный - 1 шт.
- Съемник декоративных панелей - 5 шт.





**5640S ТЕЛЕЖКА ИНСТРУМЕНТАЛЬНАЯ 7 СЕКЦИЙ
С НАПОЛНЕНИЕМ (ЭКОНОМ-ВАРИАНТ)
165 ПРЕДМЕТОВ**

• Комплектация: JTC-5640, JTC-56401, JTC-56402, JTC-56403.



56401 НАБОР ИНСТРУМЕНТОВ (1-Я СЕКЦИЯ)

• В комплекте:
4 шт. - отвертки со сквозным стержнем: 4" (*), 4" (-), 6" (+), 6" (-).
1 шт. - отвертка укороченная 1-1/2".
4 шт. - отвертки с одноцветной рукояткой: 101 x T (+), 101 x2" (-), 102x12"(-), 107 x 12"(+).
7 шт. - отвертки TORX: T8, T10, T15, T20, T25, T27, T30.
1 шт. - разводной ключ 12".
1 шт. - клещи с фиксатором 10".
1 шт. - клещи переставные 8".
1 шт. - длинногубцы 6".
1 шт. - бокорезы 6".
4 шт. - клещи со стопорной пружиной SS175, HS175, SB175, HB175.



56402 НАБОР ИНСТРУМЕНТОВ (2-Я СЕКЦИЯ)

• В комплекте:
18 шт. - ключ рожково-накидной: 6, 7, 8, 9, 10, 11, 12, 13, 14, 15, 16, 17, 18, 19, 21, 22, 23, 24.
9 шт. - ключ накидной: 6 x 7, 8 x 9, 10 x 12, 11 x 13, 12 x 14, 14 x 17, 17 x19, 21 x 23, 22 x 24.
4 шт. - ключ торцевой шарнирный двухсторонний 10 x 11, 12 x 13, 14 x 15, 16 x 17.
4 шт. - ключ разрезной: 8 x 9, 10 x 12, 11 x 13, 14 x 17.
1 шт. - магнит на гибком держателе.
9 шт. - шестигранники с шаровидными наконечниками: 1.5, 2, 2.5, 3, 4, 5, 6, 8, 10.



56403 НАБОР ИНСТРУМЕНТОВ (3-Я СЕКЦИЯ)

• В комплекте:
13 шт. - головка 1/4": 4, 4.5, 5, 5.5, 6, 7, 8, 9, 10, 11, 12, 13, 14.
16 шт. - головка 3/8": 6, 7, 8, 9, 10, 11, 12, 13, 14, 15, 16, 17, 18, 19, 21, 22.
18 шт. - головка 1/2": 10, 11, 12, 13, 14, 15, 16, 17, 18, 19, 21, 22, 23, 24, 27, 29, 30, 32.
4 шт. - головка с насадкой TORX 1/4": T-20, T-25, T-30, T-40.
6 шт. - головка с насадкой TORX 1/4": T-10H, T-15H, T-20H, T-25H, T-27H, T-30H.
5 шт. - головка с насадкой TORX 3/8": T-40H, T-45H, T-50H, T-55H, T-60H.
5 шт. - головки E-профиль 1/4": E4, E5, E6, E7, E8.
5 шт. - головки E-профиль 3/8": E10, E12, E14, E16, E18.
2 шт. - удлинитель 1/4": 2", 4".
3 шт. - удлинитель 3/8": 2", 3", 6".
2 шт. - удлинитель 1/2": 5", 10".
3 шт. - вороток с плавающей головкой: 1/4", 3/8", 1/2".
3 шт. - вороток: 1/4", 3/8", 1/2".
3 шт. - трещотка: 1/4", 3/8", 1/2".
1 шт. - трещотка с шарниром 3/8".
3 ед. - карданный переходник: 1/4", 3/8", 1/2".
2 шт. - головки для свечей зажигания магнитные 3/8": 14, 16.

**3931S ТЕЛЕЖКА ИНСТРУМЕНТАЛЬНАЯ
С НАБОРОМ ИНСТРУМЕНТОВ**

• В комплекте: 3931, 39311, 39312, 39313.



РИС 1 РИС 2 РИС 3 РИС 4



39311 НАБОР ИНСТРУМЕНТОВ (1-Я СЕКЦИЯ)

• В комплекте:
4 шт. - отвертки со сквозным стержнем: 4" (*), 4" (-), 6" (+), 6" (-).
1 шт. - отвертка укороченная 1-1/2".
4 шт. - отвертки с одноцветной рукояткой: 101 x T (+), 101 x2" (-), 102x12"(-), 107 x 12"(+).
7 шт. - отвертки TORX: T8, T10, T15, T20, T25, T27, T30.
1 шт. - разводной ключ 12".
1 шт. - клещи с фиксатором 10".
1 шт. - клещи переставные 8".
1 шт. - длинногубцы 6".
1 шт. - бокорезы 6".
4 шт. - клещи со стопорной пружиной SS175, HS175, SB175, HB175.



39312 НАБОР ИНСТРУМЕНТОВ (2-Я СЕКЦИЯ)

• В комплекте:
18 шт. - ключ рожково-накидной: 6, 7, 8, 9, 10, 11, 12, 13, 14, 15, 16, 17, 18, 19, 21, 22, 23, 24.
9 шт. - ключ накидной: 6 x 7, 8 x 9, 10 x 12, 11 x 13, 12 x 14, 14 x 17, 17 x19, 21 x 23, 22 x 24.
4 шт. - ключ торцевой шарнирный двухсторонний 10 x 11, 12 x 13, 14 x 15, 16 x 17.
4 шт. - ключ разрезной: 8 x 9, 10 x 12, 11 x 13, 14 x 17.
1 шт. - магнит на гибком держателе.
9 шт. - шестигранники с шаровидными наконечниками: 1.5, 2, 2.5, 3, 4, 5, 6, 8, 10.



39313 НАБОР ИНСТРУМЕНТОВ (3-Я СЕКЦИЯ)

• В комплекте:
13 шт. - головка 1/4": 4, 4.5, 5, 5.5, 6, 7, 8, 9, 10, 11, 12, 13, 14.
16 шт. - головка 3/8": 6, 7, 8, 9, 10, 11, 12, 13, 14, 15, 16, 17, 18, 19, 21, 22.
18 шт. - головка 1/2": 10, 11, 12, 13, 14, 15, 16, 17, 18, 19, 21, 22, 23, 24, 27, 29, 30, 32.
4 шт. - головка с насадкой TORX 1/4": T-20, T-25, T-30, T-40.
6 шт. - головка с насадкой TORX 1/4": T-10H, T-15H, T-20H, T-25H, T-27H, T-30H.
5 шт. - головка с насадкой TORX 3/8": T-40H, T-45H, T-50H, T-55H, T-60H.
5 шт. - головки E-профиль 1/4": E4, E5, E6, E7, E8.
5 шт. - головки E-профиль 3/8": E10, E12, E14, E16, E18.
2 шт. - удлинитель 1/4": 2", 4".
3 шт. - удлинитель 3/8": 2", 3", 6".
2 шт. - удлинитель 1/2": 5", 10".
3 шт. - вороток с плавающей головкой: 1/4", 3/8", 1/2".
3 шт. - вороток: 1/4", 3/8", 1/2".
3 шт. - трещотка: 1/4", 3/8", 1/2".
1 шт. - трещотка с шарниром 3/8".
3 ед. - карданный переходник: 1/4", 3/8", 1/2".
2 шт. - головки для свечей зажигания магнитные 3/8": 14, 16.



UI4021 НАБОР ИНСТРУМЕНТОВ БАЗОВЫЙ (21 ПРЕДМЕТ)

Комплектация:
• JTC-3930 - 1 пневмотрещотка
• JTC-1103 - 1 двусторонний ключ для масляного фильтра, 60-80 мм.
• JTC-5543 - 1 тонкий фонарик трёхфункциональный с перезаряжаемыми элементами питания.
• JTC-4508 - 2 цифровых мультиметра.
• JTC-3207 - 7 ед.: комплект ударных инструментов.
• JTC-1122 - 1 панельный клин.
• JTC-4058 - 1 облегчённый трёхфункциональный шинный манометр.
• JTC-5906 - 1 8-мм пневмопистолет высокого давления, 280 мм.
• JTC-1612 - 1 тестер электросети.
• JTC-3422A - 1 ножницы из нержавеющей стали.
• JTC-3473 - 1 штангенциркуль, 6".
• JTC-3409 - 1 цельнометаллический молоток с круглым обухом, 1 1/2".
• JTC-5531 - 1 съёмник панельных зажимов с острым концом.
• JTC-3461-16 - 1 слесарное зубило, 16 x 170 мм.

UI5037 НАБОР ИНСТРУМЕНТОВ (37 ПРЕДМЕТОВ)

• Гайковерт пневматический 1/2"Dr.
• Ключ динамометрический 1/2"Dr. x 500 мм.
• Лампа переносная аккумуляторная.
• Переходник ключа карданный 1/2"Dr. шаровый ударный.
• Удлинитель-переходник ключа 1/2"Dr. ударный: 3", 5".
• Бита-головка ударная 1/2"Dr.: H12.
• Головки ударные 1/2"Dr. глубокие: 14, 17, 19, 21-24 мм.
• Головки ударные 1/2"Dr. x12PT глубокие: 10, 12, 30, 32, 36 мм.
• Головки ударные 1/2"Dr. x6PT: 10, 12-19, 21-24, 27 мм.
• Головки ударные глубокие: 17, 19, 21 мм.



MB0217

КОМПЛЕКТ НАБОРОВ ИНСТРУМЕНТОВ ДЛЯ MERCEDES-BENZ (217 ПРЕДМЕТОВ)



MB1116 НАБОР ИНСТРУМЕНТОВ ДЛЯ MERCEDES-BENZ (1 СЕКЦИЯ)

- Головки 1/2" Dr. x 12PT: 10-19, 21-24, 26, 27, 30, 32 мм.
- Головки 3/8" Dr. x 6PT: 6-19 мм.
- Головки 1/4" Dr. x 6PT: 4-14 мм.
- Биты-головки 1/4" Dr. Torx: T6-T27.
- Биты-головки 1/4" Dr. Hex: H3-H8.
- Головки с насадками 1/4" Dr.: PH0-3, SL4.0-6.5.
- Ключ трещотка: 1/4", 3/8", 1/2".
- Удлинитель 1/2" Dr.: 5", 10".
- Удлинитель плавающий 3/8" Dr.: 3", 6".
- Удлинитель 1/4" Dr.: 2".
- Удлинитель гибкий 1/4" Dr.: 6".
- Переходник карданный: 1/4", 3/8", 1/2".
- Адаптер ударный 1/2"(F) x 3/8"(M).
- Бита-головка 3/8" Dr. Hex: H3-H10.
- Бита-головка 3/8" Dr. Torx: T15-T50.
- Бита-головка 1/2" Dr. Torx: T55.
- Головки 1/4" Dr. Torx: E4-E8, E10.
- Головки 3/8" Dr. Torx: E10-E16.
- Головки 1/2" Dr. Torx: E22, E24.
- Головки ударные для литых дисков: 17, 19 мм.
- Головка стулечная (Mercedes-Benz) 1/2" Dr. x 17 мм.
- Головка свечная 3/8" Dr. магнитная: 14, 16 мм.
- Насадка для замены тормозных колодок 1/2" Dr. (Mercedes-Benz): H11.

MB2042 НАБОР ИНСТРУМЕНТОВ ДЛЯ MERCEDES-BENZ (2 СЕКЦИЯ)

- Бита-головка удлиненная 1/2" Dr. Torx: T30, T40, T45, T55.
- Бита-головка удлиненная 1/2" Dr. Hex: H5, H6.
- Ключи комбинированные: 6-19, 21-24 мм.
- Ключи накидные: E6xE8, E10xE12, E14xE18, E20xE24.
- Ключи накидные с прорезью: 8x9 мм., 10x11 мм., 11x13 мм., 12x14 мм.
- Ключи комбинированные трещоточные: 8, 10, 12, 14, 16 мм.
- Удлинитель гибкий: 20".
- Головка 3/8" Dr. для замены тормозных колодок: H7, H9.
- Съёмник масляных фильтров: 14PT/74 мм., 14PT/84 мм.

MB3045 НАБОР ИНСТРУМЕНТОВ ДЛЯ MERCEDES-BENZ (3 СЕКЦИЯ)

- Отвертки Torx: T8-T30
- Съёмник листов.
- Отвертки: SL3.0, 5.5, PH0, PH1 x 3"; SL6.5, PH2 x 4"; SL5, PH6x12"; комбинированная x 1-1/2".
- Ножницы многофункциональные.
- Набор шестигранников удлиненных с шаровидными наконечниками: 1.5-6, 8, 10 мм.
- Набор ключей г-образных Torx с отверстием: T10H-T50H.
- Набор щупов: 26 шт.
- Зубило: 16x170, 19x200.
- Выколотки: 1.6, 2.3, 3.2, 4.0, 4.8 мм.

UP4014M НАБОР ИНСТРУМЕНТОВ ДЛЯ MERCEDES-BENZ (4 СЕКЦИЯ)

- Пистолет продувочный 280 мм.
- Вороток в шарниром 24".
- Пассатижи 7".
- Съёмник колец стопорных: SS, HS.
- Бокорезы 6".
- Рулетка с обрезиненным корпусом (5м).
- Длинногубцы 6".
- Молоток рихтовочный 1-1/2p (240z.)
- Клещи специальные 8".
- Съёмник декоративных панелей остроконечный.
- Клещи переставные 10".
- Съёмник декоративных панелей.
- Зажим с фиксатором 1 0".

BW0207

КОМПЛЕКТ НАБОРОВ ИНСТРУМЕНТОВ ДЛЯ BMW (207 ПРЕДМЕТОВ)

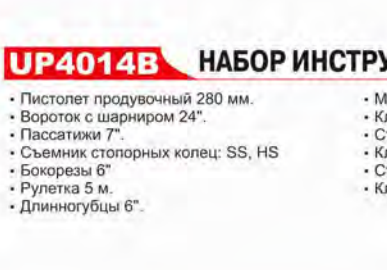

BW1119 НАБОР ИНСТРУМЕНТОВ ДЛЯ BMW (1 СЕКЦИЯ)

- Головка 1/2" Dr. x 12PT: 10-19, 21, 22, 24, 27, 30, 32 мм.
- Головка 3/8" Dr. x 6PT: 6-19 мм.
- Головка 1/4" Dr. x 6PT: 4-14 мм.
- Головка с насадкой 1/4" Dr. Torx: T6-T40.
- Головка с насадкой 1/4" Dr. Hex: H3-H8.
- Головка с насадкой 1/4" Dr. Phillips: PH0-3, SL4.0-6.5.
- Ключ трещотка: 1/4", 3/8", 1/2".
- Переходник карданный: 1/4", 3/8", 1/2".
- Удлинитель 1/2" Dr.: 5", 10".
- Удлинитель шарнирный 3/8" Dr.: 3", 6".
- Удлинитель 1/4" Dr.: 2".
- Удлинитель гибкий 6".
- Ударный адаптер 1/2"(F) x 3/8"(M).
- Головка 1/4" Dr. Torx: E4-E8.
- Головка 3/8" Dr. Torx: E10-E18.
- Головка 1/2" Dr. Torx: E18-E24.
- Головка с насадкой 3/8" Dr. Hex: H3-H10.
- Головка с насадкой Torx: T15-T50.
- Головка с насадкой 1/2" Dr. Torx: T55.
- Головка свечная (магнитная) 3/8" Dr.: 14 мм., 16 мм.
- Головка глубокая 3/8" Dr. Torx: E8-E14.
- Набор головок ударных для литых дисков: 17, 19 мм.

BW2048 НАБОР ИНСТРУМЕНТОВ ДЛЯ BMW (2 СЕКЦИЯ)

- Ключи комбинированные: 6-19, 21-24 мм.
- Ключи разрезные: 8x9 мм., 10x12 мм.
- Ключи комбинированные трещоточные: 10, 12, 14 мм.
- Головка с насадкой 1/2" Dr. (200 мм.): T50, T55, T60.
- Набор ключей шестигранных: 1.5-6, 8, 10 мм.
- Ключ торцевой шарнирный двухсторонний: 10-17 мм.
- Набор ключей Torx с отверстием: T10H-T50H.

BW3026 НАБОР ИНСТРУМЕНТОВ ДЛЯ BMW (3 СЕКЦИЯ)

- Отвертки: SL3.0, 5.5, PH0, PH1 x 3"; SL6.5, PH2 x 4"; SL5, PH6x12"; двухсторонняя x 1-1/2".
- Съёмник пистонов.
- Ножницы многофункциональные.
- Захват магнитный гибкий 20".
- Съёмники масляного фильтра: 6PT/36 мм., 16PT/87 мм.
- Зубило: 12x150 мм., 19x200 мм.
- Выколотки: 1.6, 2.3, 3.2, 4.0, 4.8, 5.5 мм.
- Отвертки Torx (250 мм.): T20-T30

UP4014B НАБОР ИНСТРУМЕНТОВ ДЛЯ BMW (4 СЕКЦИЯ)

- Пистолет продувочный 280 мм.
- Вороток в шарниром 24".
- Пассатижи 7".
- Съёмник стопорных колец: SS, HS
- Бокорезы 6".
- Рулетка 5 м.
- Длинногубцы 6".
- Молоток рихтовочный 1-1/2p(24 оз.)
- Клещи специальные 8".
- Съёмник декоративных панелей остроконечный.
- Клещи с фиксатором 10".
- Съёмник декоративных панелей.
- Клещи переставные 10".

VA0215

КОМПЛЕКТ НАБОРОВ ИНСТРУМЕНТОВ ДЛЯ VAG (215 ПРЕДМЕТОВ)

VA1123 НАБОР ИНСТРУМЕНТОВ ДЛЯ VAG (1 СЕКЦИЯ)

- Головки 1/4" Dr. Torx: E4-E8.
- Головки 6PT x 1/4" Dr.: 4-14 мм.
- Головка с насадкой 1/4" Dr. Hex: H3-H8.
- Головка с насадкой 1/4" Dr. Torx: T6-T40.
- Головки с насадкой 1/4" Dr. Phillips: PH0-3, SL4.0-6.5.
- Удлинитель 1/4" Dr.: 2".
- Удлинитель гибкий 6".
- Биты Torx 1/4" Dr.: E10-E16.
- Биты 3/8" Dr. x 6PT: 6-19 мм.
- Биты 3/8" Dr.: H3-H10.
- Биты Torx 3/8" Dr. x 6PT: T15-T50.
- Головка свечная (магнитная) 3/8" Dr.: 14 мм., 16 мм.
- Головка для замены тормозных колодок 3/8" Dr.: H9.
- Удлинитель: 3/8" Dr.: 3", 6".
- Головки 1/2" Dr. x 12PT: 10-19, 21, 22, 24, 27, 30, 32 мм.
- Головка с насадкой удлиненная 1/2" Dr. Torx: T30, T40, T45, T55.
- Головка с насадкой удлиненная 1/2" Dr. Hex: H5, H6.
- Головка с насадкой удлиненная 1/2" Dr. Spline: M8, M10, M12.
- Головка с насадкой Torx 1/2" Dr.: T55.
- Головка для сливной пробки КПП, 1/2" Dr: M16H.
- Головка для болтов верхней шаровой опоры, 1/2" Dr.: M14.
- Удлинитель 1/2" Dr.: 5", 10".
- Ключ трещотка: 1/4", 3/8", 1/2".
- Переходник карданный: 1/4", 3/8", 1/2".
- Ударный адаптер: 1/2"(F) x 3/8"(M).
- Набор головок ударных для литых дисков: 17, 19 мм.

VA2035 НАБОР ИНСТРУМЕНТОВ ДЛЯ VAG (2 СЕКЦИЯ)

- Комбинированные ключи (евротип): 6-19, 21-24 мм.
- Ключ разводной усиленный 10".
- Набор ключей накидных: 8x9, 11x13, 12x14 мм.
- Съёмник масляного фильтра: 6PT/36 мм., 14PT/74 мм.
- Ключ разрезной: 10 x 11 мм.
- Головка для разборки ГБЦ: 1/2" Dr. x M10S.
- Набор ключей комбинированных трещоточных: 8, 10, 12, 14 мм.
- Захват магнитный телескопический 20".
- Набор ключей накидных 75": 10x12, 14x17, 19x21, 22x24 мм.



VA3043 НАБОР ИНСТРУМЕНТОВ ДЛЯ VAG (3 СЕКЦИЯ)

- Отвертки Star: T8-T30.
- Отвертки: SL3.0, 5.5, PH0, PH1 x 3"; SL6.5, PH2 x 4"; SL5, PH6x12"; с двухсторонним стержнем x 1-1/2".
- Съёмник пистонов.
- Набор шестигранников: 1.5, 2, 2.5, 3, 4, 5, 6, 8, 10 мм.
- Ключи Torx с отверстием: T10H-T50H.
- Набор выколоток.
- Набор щупов: 26 шт.
- Ножницы многофункциональные.

UP4014V НАБОР ИНСТРУМЕНТОВ ДЛЯ VAG (4 СЕКЦИЯ)

- Пистолет продувочный 280 мм.
- Вороток в шарниром 24".
- Пассатижи 7".
- Съёмник стопорных колец: SS, HS
- Бокорезы 6".
- Рулетка 5 м.
- Длинногубцы 6".
- Молоток рихтовочный 1-1/2p(24 оз.)
- Клещи специальные 8".
- Съёмник декоративных панелей остроконечный.
- Клещи с фиксатором 10".
- Съёмник декоративных панелей.
- Клещи переставные 10".

Вышеуказанные наборы инструментов имеют размеры 565x395x32 мм., и могут использоваться с JTC-5021, 3931, 5639 и 5640.

UF0158 КОМПЛЕКТ НАБОРОВ ИНСТРУМЕНТОВ (158 ПРЕДМЕТА)



UF1064 НАБОР ИНСТРУМЕНТОВ (1 СЕКЦИЯ)

- Головки 1/2"Drx6 граней: 12-16, 18, 22, 24, 27, 30, 32 мм.
- Ударные головки 1/2"Drx6 граней: 17, 19, 20 мм.
- Головки глубокие 1/2"Drx12 граней: 10, 12, 13, 14 мм.
- Удлинитель 1/2"Dr: 5", 10".
- Трещотки: 1/2", 3/8".
- Переходник карданный: 1/2", 3/8".
- Переходник 3/8"(F)x1/2"(M).
- Биты Torx 10 мм. (длина 30 мм.): T40, T45, T50, T55.
- Биты Spline 10 мм. (длина 75 мм.): M8, M9, M10, M12.
- Биты Torx 10 мм. (длина 75 мм.): T30, T40, T45, T50, T55.
- Биты Ribe 10 мм. (длина 110 мм.): M10S (T52).
- Биты Hex 10 мм. (длина 30 мм.): H7, H8, H10, H12.
- Головки 3/8"Drx6 граней: 8, 10-17 мм.
- Головки Torx 3/8"Dr: E10, E12, E14, E16, E18.
- Головки под свечу зажигания 3/8"Dr: 14, 16, 21 мм.
- Удлинитель 3/8"DR: 3", 6".
- Вороток с плавающей головкой 3/8".

UF2076 НАБОР ИНСТРУМЕНТОВ (2 СЕКЦИЯ)

- Ключи комбинированные: 8-19, 21 мм.
- Головки Torx 1/4"Dr: E4-E8.
- Головки Torx 1/4"Drx6 граней: 4-10 мм.
- Головки глубокие 1/4"Drx6 граней: 8, 10, 11, 12 мм.
- Удлинитель 1/4"Dr: 2", 4".
- Вороток-отвертка 1/4".
- Вороток с плавающей головкой 1/4".
- Переходник карданный: 1/4".
- Трещотки: 1/4".
- Набор ключей Torx: T10-T50.
- Набор ключей Hex: 1.5-6, 8, 10 мм.
- Адаптер 1/4"DR. X 1/4".
- Биты 1/4" Hex (длина 25 мм.): H2, H2.5, H3, H4, H5, H6.
- Биты 1/4" Torx (длина 25 мм.): T8, T10, T15, T20, T25, T27, T30.
- Биты 1/4" SL (длина 25 мм.): SL4, SL4.5, SL6.5.
- Биты 1/4" PH (длина 25 мм.): PH0, PH1, PH2, PH3.

UF3018 НАБОР ИНСТРУМЕНТОВ (3 СЕКЦИЯ)

- Клещи переставные 8".
- Бокорезы 6".
- Длинногубцы 6".
- Пистолет продувочный 280 мм.
- Съёмник масляного фильтра.
- Отвертка двухсторонняя 1-1/2".
- Съёмник пистонов.
- Отвертки: SL3.0 x 75 мм, SL6.5 x 100 мм, PH0 x 75 мм, PH2 x 100 мм.
- Удлинитель гибкий магнитный.
- Индикатор напряжения.
- Съёмник панелей.
- Зубило 12x150 мм.
- Молоток 500 гр.
- Адаптер 1/2"(F)x3/8"(M).



3931+279 ТЕЛЕЖКА ИНСТРУМЕНТАЛЬНАЯ С НАБОРОМ ИНСТРУМЕНТОВ (279 ЕД.)

- В комплекте: Инструментальная тележка 3931 x 1 шт. 4 секции с инструментами x 279 ед.

5021+279 ТЕЛЕЖКА ИНСТРУМЕНТАЛЬНАЯ С НАБОРОМ ИНСТРУМЕНТОВ (279 ЕД.)

- В комплекте: Инструментальная тележка 5021 x 1 шт. 4 секции с инструментами x 279 ед.

3931+225 ТЕЛЕЖКА ИНСТРУМЕНТАЛЬНАЯ С НАБОРОМ ИНСТРУМЕНТОВ (225 ЕД.)

- В комплекте: Инструментальная тележка 3931 x 1 шт. 3 секции с инструментами x 225 ед.

5021+225 ТЕЛЕЖКА ИНСТРУМЕНТАЛЬНАЯ С НАБОРОМ ИНСТРУМЕНТОВ (225 ЕД.)

- В комплекте: Инструментальная тележка 5021 x 1 шт. 3 секции с инструментами x 225 ед.





**3931+344 ТЕЛЕЖКА
ИНСТРУМЕНТАЛЬНАЯ С НАБОРОМ
ИНСТРУМЕНТОВ (344 ЕД.)**

• В комплекте:
Инструментальная тележка 3931 x 1 шт.
5 секций с инструментами x 344 ед.

**5021+344 ТЕЛЕЖКА
ИНСТРУМЕНТАЛЬНАЯ С НАБОРОМ
ИНСТРУМЕНТОВ (344 ЕД.)**

• В комплекте:
Инструментальная тележка 5021 x 1 шт.
5 секций с инструментами x 344 ед.



**5641+496 ТЕЛЕЖКА
ИНСТРУМЕНТАЛЬНАЯ С НАБОРОМ
ИНСТРУМЕНТОВ (496 ЕД.)**

• В комплекте:
Инструментальная тележка 5641 x 1 шт.
5 секций с инструментами x 496 ед.



K2732 K3084 K3232 K1401

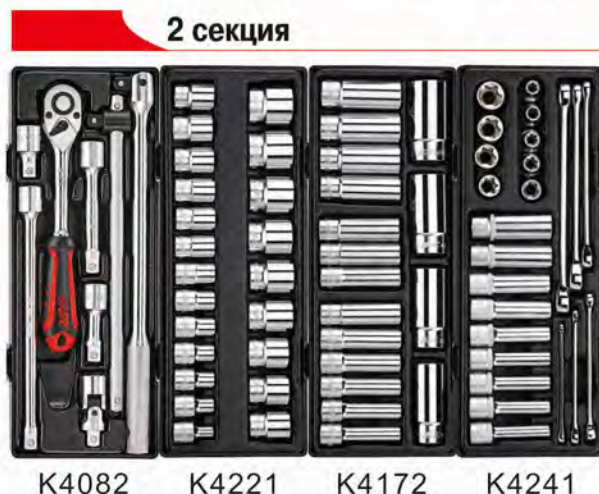

K4082 K4221 K4172 K4241



K4151 K4223 K4181 K8051



K6082 K6084 K6172 K6102



K7102 K7091 K5031 K5043



K3084 K2732 K1401 K3232 K3161 K3411



K4082 K4221 K4172 K8261 K4251 K4152



K4223 K4151 K4191 K5031 K5043 K5041



K6172 K6084 K6072 K6082 K6141 K6102



K7102 K7091 K7081 K8051 K8141 K8053



3931+5639+578 ТЕЛЕЖКА
ИНСТРУМЕНТАЛЬНАЯ С НАБОРОМ
ИНСТРУМЕНТОВ (578 ЕД.)

• В комплекте:
Инструментальная тележка JTC-3931 x 1 шт.
JTC-5639 инструментальный ящик средней
глубины (3 секции) x1 шт.
9 секций с инструментами x 578 ед.

1 секция



K1401 K2732 K6102 K6161

2 секция



K3232 K3084 K3161 K3411

3 секция



K5031 K5041 K5042 K5043

4 секция



K4082 K4221 K4172 K4251

5 секция



K4152 K4241 K6143 K4191

6 секция



K4223 K4162 K4151 K4087

7 секция



K6082 K6172 K6084 K6141

8 секция



K6072 K7081 K7091 K7102

9 секция



K8051 K8141 K8053 K8261

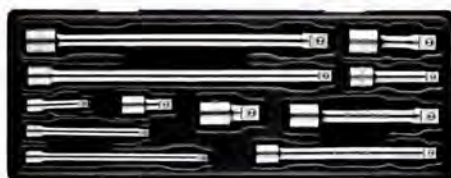

К1111 НАБОР УДЛИНИТЕЛЕЙ (11 ЕД.)

Артикул	Комплектация
3006-3008	3 шт. - удлинитель под ключ 1/4": 2", 4", 6"
3606-3608, 3610	4 шт. - удлинитель под ключ 3/8": 1-3/4", 3", 6", 10"
3613-16	4 шт. - удлинитель под ключ 1/2": 2", 3", 5", 10"



К1112 НАБОР УДЛИНИТЕЛЕЙ ПЛАВАЮЩИХ 15° (11 ЕД.)

Артикул	Комплектация
5007-9	3 шт. - удлинитель плавающий под ключ 1/4": 2", 4", 6"
3619-22	4 шт. - удлинитель плавающий под ключ 3/8": 1-3/4", 3", 6", 10"
3815-18	4 шт. - удлинитель плавающий под ключ 1/2": 2", 3", 5", 10"



К1113 НАБОР УДЛИНИТЕЛЕЙ С ФИКСАТОРОМ (11 ЕД.)

Артикул	Комплектация
5010-12	3 шт. - удлинитель под ключ 1/4": 2", 4", 6"
5013-15	3 шт. - удлинитель под ключ 3/8": 3", 6", 10"
5016-18	3 шт. - удлинитель под ключ 1/2": 3", 5", 10"
3606	1 шт. - удлинитель под ключ 3/8": 1-3/4"
3613	1 шт. - удлинитель под ключ 1/2": 2"



К1401 НАБОР ИНСТРУМЕНТА TORX, HEX (40 ЕД.)

Артикул	Комплектация
3924	10 шт. - комплект ключей TORX 9 в 1; T10H, T15H, T20H, T25H, T27H, T30H, T40H, T45H, T50H + рукоятка
3505	9 шт. - набор шестигранников с шаровидными наконечниками H1.5, H2, H2.5, H3, H4, H5, H6, H8, H10
3303	9 шт. - комплект головок с насадкой TORX 1/4", 5 граней: TS10H, TS15H, TS20H, TS25H, TS27H, TS30H, TS40H, TS45H, TS50H
23510-30	6 шт. - комплект головок с насадкой TORX 1/4": T10H, T15H, T20H, T25H, T27H, T30H
34840-50	3 шт. - комплект головок с насадкой TORX 3/8": T40H, T45H, T50H
45455-70	3 шт. - комплект головок с насадкой TORX 1/2": T55H, T60H, T70H



К1282 НАБОР ИНСТРУМЕНТОВ ДЛЯ ВОССТАНОВЛЕНИЯ РЕЗЬБЫ (5 РАЗМЕРОВ)

Комплектация	Комплектация	Комплектация
25 шт. - М6х1.0х8 мм	25 шт. - M10x1.5x13.5 мм	4 шт. - Инструмент для обламывания хвостовика
25 шт. - М8х1.25х10.8 мм	10 шт. - M12x1.25x16.3 мм	5 шт. - Метчик
25 шт. - M10x1.25x13.5 мм	4 шт. - Сверло	4 шт. - Установочный инструмент.

К2731 НАБОР ГОЛОВOK 1/4" КОМБИНИРОВАННЫЙ (73 ЕД.)

Артикул	Комплектация
22504-14	12 шт. - головки 6 граней 1/4": 4, 5, 5.5, 6, 7, 8, 9, 10, 11, 12, 13, 14 мм
224532-12	12 шт. - головки 1/4" 6 граней: 5/32", 3/16", 7/32", 1/4", 9/32", 5/16", 11/32", 3/8", 13/32", 7/16", 15/32", 1/2"
25204-14	12 шт. - глубокие головки 1/4" 6 граней: 4, 5, 5.5, 6, 7, 8, 9, 10, 11, 12, 13, 14 мм
22004-10	6 шт. - головки TORX 1/4": E4, E5, E6, E7, E8, E10
23903-08	6 шт. - головки с насадкой HEX 1/4": H3, H4, H5, H6, H7, H8
23706-40	11 шт. - головки с насадкой TORX 1/4": T6, T7, T8, T9, T10, T15, T20, T25, T27, T30, T40
23900-03	4 шт. - головки с насадкой Phillips 1/4": PH.0, PH.1, PH.2, PH.3
23840-65	3 шт. - головки с насадкой SL 1/4": 4, 5.5, 6.5
3006-07	2 шт. - удлинители 1/4": 2", 4"
3741	1 шт. - удлинитель гибкий 1/4": 6"
3719	1 шт. - соединитель карданный 1/4"
3740	1 шт. - вороток-отвертка 1/4"
3716	1 шт. - вороток с плавающей головкой 1/4"
5022	1 шт. - трещотка 1/4"

К2732 НАБОР ГОЛОВOK 1/4" КОМБИНИРОВАННЫЙ (73 ЕД.)

Артикул	Комплектация
22504-14	12 шт. - головки 1/4" 6 граней: 4, 5, 5.5, 6, 7, 8, 9, 10, 11, 12, 13, 14 мм
224532-12	12 шт. - головки 1/4" 6 граней: 5/32", 3/16", 7/32", 1/4", 9/32", 5/16", 11/32", 3/8", 13/32", 7/16", 15/32", 1/2"
25204-14	12 шт. - глубокие головки 1/4" 6 граней: 4, 5, 5.5, 6, 7, 8, 9, 10, 11, 12, 13, 14 мм
22004-10	6 шт. - головки TORX 1/4": E4, E5, E6, E7, E8, E10
23603-08	6 шт. - головки с насадкой HEX 1/4": H3, H4, H5, H6, H7, H8
23706-40	11 шт. - головки с насадкой TORX 1/4": T6, T7, T8, T9, T10, T15, T20, T25, T27, T30, T40
23900-03	4 шт. - головки с насадкой Phillips 1/4": PH.0, PH.1, PH.2, PH.3
23840-65	3 шт. - головки с насадкой SL 1/4": 4, 5.5, 6.5
3006-07	2 шт. - удлинители 1/4": 2", 4"
3741	1 шт. - удлинитель гибкий 1/4": 6"
3719	1 шт. - соединитель карданный 1/4"
3740	1 шт. - вороток-отвертка 1/4"
3716	1 шт. - вороток с плавающей головкой 1/4"
5022B	1 шт. - трещотка 1/4" (резиновая рукоятка)

К2733 НАБОР ГОЛОВOK 1/4" КОМБИНИРОВАННЫЙ (73 ЕД.)

Артикул	Комплектация
22504-14	12 шт. - головки 6 граней 1/4": 4, 5, 5.5, 6, 7, 8, 9, 10, 11, 12, 13, 14 мм
224532-12	12 шт. - головки 1/4" 6 граней: 5/32", 3/16", 7/32", 1/4", 9/32", 5/16", 11/32", 3/8", 13/32", 7/16", 15/32", 1/2"
25204-14	12 шт. - головки глубокие 6 граней 1/4": 4, 5, 5.5, 6, 7, 8, 9, 10, 11, 12, 13, 14 мм
22004-10	6 шт. - головки TORX 1/4": E4, E5, E6, E7, E8, E10
23603-08	6 шт. - головки с насадкой HEX 1/4": H3, H4, H5, H6, H7, H8
23706-40	11 шт. - головки с насадкой TORX 1/4": T6, T7, T8, T9, T10, T15, T20, T25, T27, T30, T40
23900-03	4 шт. - головки с насадкой Phillips 1/4": PH.0, PH.1, PH.2, PH.3
23840-65	3 шт. - головки с насадкой SL 1/4": 4, 5.5, 6.5
3006-07	2 шт. - удлинители 1/4": 2", 4"
3741	1 шт. - удлинитель гибкий 1/4": 6"
3719	1 шт. - соединитель карданный 1/4"
3740	1 шт. - вороток-отвертка 1/4"
3716	1 шт. - вороток с плавающей головкой 1/4"
3012	1 шт. - трещотка на шарнире с фиксатором 1/4"



К2734 НАБОР ГОЛОВOK 1/4" КОМБИНИРОВАННЫЙ (73 ЕД.)

Артикул	Комплектация
22504-14	12 шт. - головки 6 граней 1/4": 4, 5, 5.5, 6, 7, 8, 9, 10, 11, 12, 13, 14 мм
224532-12	12 шт. - головки 1/4" 6 граней: 5/32", 3/16", 7/32", 1/4", 9/32", 5/16", 11/32", 3/8", 13/32", 7/16", 15/32", 1/2"
25204-14	12 шт. - головки глубокие 6 граней 1/4": 4, 5, 5.5, 6, 7, 8, 9, 10, 11, 12, 13, 14 мм
22004-10	6 шт. - головки TORX 1/4": E4, E5, E6, E7, E8, E10
23603-08	6 шт. - головки с насадкой HEX 1/4": H3, H4, H5, H6, H7, H8
23706-40	11 шт. - головки с насадкой TORX 1/4": T6, T7, T8, T9, T10, T15, T20, T25, T27, T30, T40
23900-03	4 шт. - головки с насадкой Phillips 1/4": PH.0, PH.1, PH.2, PH.3
23840-65	3 шт. - головки с насадкой SL 1/4": 4, 5.5, 6.5
3006-07	2 шт. - удлинители 1/4": 2", 4"
3741	1 шт. - удлинитель гибкий 1/4": 6"
3719	1 шт. - соединитель карданный 1/4"
3740	1 шт. - вороток-отвертка 1/4"
3716	1 шт. - вороток с плавающей головкой 1/4"
3012A	1 шт. - трещотка с фиксацией (резиновая рукоятка)



К2735 НАБОР ГОЛОВOK 1/4" КОМБИНИРОВАННЫЙ (73 ЕД.)

Артикул	Комплектация
22504-14	12 шт. - головки 6 граней 1/4": 4, 5, 5.5, 6, 7, 8, 9, 10, 11, 12, 13, 14 мм
224532-12	12 шт. - головки 1/4" 6 граней: 5/32", 3/16", 7/32", 1/4", 9/32", 5/16", 11/32", 3/8", 13/32", 7/16", 15/32", 1/2"
25204-14	12 шт. - головки глубокие 6 граней 1/4": 4, 5, 5.5, 6, 7, 8, 9, 10, 11, 12, 13, 14 мм
22004-10	6 шт. - головки TORX 1/4": E4, E5, E6, E7, E8, E10
23603-08	6 шт. - головки с насадкой HEX 1/4": H3, H4, H5, H6, H7, H8
23706-40	11 шт. - головки с насадкой TORX 1/4": T6, T7, T8, T9, T10, T15, T20, T25, T27, T30, T40
23900-03	4 шт. - головки с насадкой Phillips 1/4": PH.0, PH.1, PH.2, PH.3
23840-65	3 шт. - головки с насадкой SL 1/4": 4, 5.5, 6.5
3006-07	2 шт. - удлинители 1/4": 2", 4"
3741	1 шт. - удлинитель гибкий 1/4": 6"
3719	1 шт. - соединитель карданный 1/4"
3740	1 шт. - вороток-отвертка 1/4"
3716	1 шт. - вороток с плавающей головкой 1/4"
3415	1 шт. - трещотка с поворотной головкой 1/4"



К2736 НАБОР ГОЛОВOK 1/4" КОМБИНИРОВАННЫЙ (73 ЕД.)

Артикул	Комплектация
22504-14	12 шт. - головки 6 граней 1/4": 4, 5, 5.5, 6, 7, 8, 9, 10, 11, 12, 13, 14 мм
224532-12	12 шт. - головки 1/4" 6 граней: 5/32", 3/16", 7/32", 1/4", 9/32", 5/16", 11/32", 3/8", 13/32", 7/16", 15/32", 1/2"
25204-14	12 шт. - головки глубокие 6 граней 1/4": 4, 5, 5.5, 6, 7, 8, 9, 10, 11, 12, 13, 14 мм
22004-10	6 шт. - головки TORX 1/4": E4, E5, E6, E7, E8, E10
23603-08	6 шт. - головки с насадкой HEX 1/4": H3, H4, H5, H6, H7, H8
23706-40	11 шт. - головки с насадкой TORX 1/4": T6, T7, T8, T9, T10, T15, T20, T25, T27, T30, T40
23900-03	4 шт. - головки с насадкой Phillips 1/4": PH.0, PH.1, PH.2, PH.3
23840-65	3 шт. - головки с насадкой SL 1/4": 4, 5.5, 6.5
3006-07	2 шт. - удлинители 1/4": 2", 4"
3741	1 шт. - удлинитель гибкий 1/4": 6"
3719	1 шт. - соединитель карданный 1/4"
3740	1 шт. - вороток-отвертка 1/4"
3716	1 шт. - вороток с плавающей головкой 1/4"
3415A	1 шт. - трещотка с поворотной головкой 1/4" (резиновая рукоятка)



К3083 НАБОР ИНСТРУМЕНТОВ ДЛЯ СНЯТИЯ И УСТАНОВКИ СВЕЧЕЙ ЗАЖИГАНИЯ, 3/8" DR. (ЧЁРНАЯ РУКОЯТКА) (8 ЕД.)

Артикул	Комплектация
6902	1 динамометрический ключ с чёрной металлической рукояткой, 3/8" Dr. x 110 мм.
3812	1 Вороток с храповым механизмом (трещоткой) и карданным шарниром, 3/8" Dr.
3017	1 Вороток с храповым механизмом (трещоткой) короткий, 3/8" Dr.
3619.3622	2 удлинителя, 3/8" Dr. - 1 3/4", 10".
4730	1 торцевая головка с трёхлепестковой листовой пружиной для захвата свечи, 3/8" Dr. x 14 мм.
4812.4813	2 торцевые головки с трёхлепестковой листовой пружиной для захвата свечи, 3/8" Dr. x 14, 21 мм.



К3084 НАБОР ИНСТРУМЕНТОВ ДЛЯ СНЯТИЯ И УСТАНОВКИ СВЕЧЕЙ ЗАЖИГАНИЯ, 3/8" DR. (ЧЁРНАЯ РУКОЯТКА) (8 ЕД.)

Артикул	Комплектация
6902	1 динамометрический ключ с чёрной металлической рукояткой, 3/8" Dr. x 110 мм.
3812A	1 Вороток с храповым механизмом (трещоткой) и карданным шарниром, 3/8" Dr. с мягкой пластмассовой рукояткой.
3017A	1 Вороток с храповым механизмом (трещоткой) короткий, 3/8" Dr. с мягкой пластмассовой рукояткой.
3619.3622	2 удлинителя, 3/8" Dr. - 1 3/4", 10".
4730	1 торцевая головка с трёхлепестковой листовой пружиной для захвата свечи, 3/8" Dr. x 14 мм.
4812.4813	2 торцевые головки с трёхлепестковой листовой пружиной для захвата свечи, 3/8" Dr. x 14, 21 мм.



К3085 НАБОР ИНСТРУМЕНТОВ ДЛЯ СНЯТИЯ И УСТАНОВКИ СВЕЧЕЙ ЗАЖИГАНИЯ, 3/8" DR. (ПЛАСТМАССОВАЯ РУКОЯТКА) (8 ЕД.)

Артикул	Комплектация
6684	1 динамометрический ключ с пластмассовой рукояткой, 3/8" Dr. x 110 мм.
3812A	1 Вороток с храповым механизмом (трещоткой) и карданным шарниром, 3/8" Dr. с мягкой пластмассовой рукояткой.
3017A	1 Вороток с храповым механизмом (трещоткой) короткий, 3/8" Dr. с мягкой пластмассовой рукояткой.
3619.3622	2 удлинителя, 3/8" Dr. - 1 3/4", 10".
4730	1 торцевая головка с трёхлепестковой листовой пружиной для захвата свечи, 3/8" Dr. x 14 мм.
4812.4813	2 торцевые головки с трёхлепестковой листовой пружиной для захвата свечи, 3/8" Dr. x 14, 21 мм.

К3161 НАБОР ГЛУБОКИХ ГОЛОВOK 3/8" (16 ЕД.)

Артикул	Комплектация
36306-22	16 шт. - глубокие шестигранные головки 3/8": 6, 7, 8, 9, 10, 11, 12, 13, 14, 15, 16, 17, 18, 19, 21, 22 мм



К3191 НАБОР ГОЛОВОК УДАРНЫХ 3/8" (19 ЕД.)

Артикул	Комплектация:
345215-55	9 шт. - головки с насадкой TORX ударные 3/8": T15, T20, T25, T27, T30, T40, T45, T50, T55
345303-14	9 шт. - ударные головки с насадкой HEX 3/8": H3, H4, H5, H6, H7, H8, H10, H12, H14
3706	1 шт. - карданный переходник ударный



К3231 НАБОР ГОЛОВОК 3/8" (23 ЕД.)

Артикул	Комплектация:
33206-22	16 шт. - головки 3/8" 6 граней: 6, 7, 8, 9, 10, 11, 12, 13, 14, 15, 16, 17, 18, 19, 21, 22 мм
3606-3608	3 шт. - удлинители 3/8": 1-3/4", 3", 6"
3720	1 шт. - переходник карданный 3/8"
3717	1 шт. - вороток с плавающей головкой 3/8"
3715	1 шт. - вороток с шарниром 3/8"
5023	1 шт. - трещотка 3/8"



К3232 НАБОР ГОЛОВОК 3/8" (23 ЕД.)

Артикул	Комплектация:
33206-22	16 шт. - шестигранные головки 3/8": 6, 7, 8, 9, 10, 11, 12, 13, 14, 15, 16, 17, 18, 19, 21, 22 мм
3606-3608	3 шт. - удлинители 3/8": 1-3/4", 3", 6"
3720	1 шт. - переходник карданный 3/8"
3717	1 шт. - вороток с плавающей головкой 3/8"
3715	1 шт. - вороток с шарниром 3/8"
5023B	1 шт. - трещотка (резиновая рукоятка)



К3233 НАБОР ГОЛОВОК 3/8" (23 ЕД.)

Артикул	Комплектация:
33206-22	16 шт. - головки 3/8" 6 граней: 6, 7, 8, 9, 10, 11, 12, 13, 14, 15, 16, 17, 18, 19, 21, 22 мм
3606-3608	3 шт. - удлинители 3/8": 1-3/4", 3", 6"
3720	1 шт. - переходник карданный 3/8"
3717	1 шт. - вороток с плавающей головкой 3/8"
3715	1 шт. - вороток с шарниром 3/8"
3416	1 шт. - трещотка с поворотной головкой 3/8"



К3234 НАБОР ГОЛОВОК 3/8" (23 ЕД.)

Артикул	Комплектация:
33206-22	16 шт. - головки 3/8" 6 граней: 6, 7, 8, 9, 10, 11, 12, 13, 14, 15, 16, 17, 18, 19, 21, 22 мм
3606-3608	3 шт. - удлинители 3/8": 1-3/4", 3", 6"
3720	1 шт. - переходник карданный 3/8"
3717	1 шт. - вороток с плавающей головкой 3/8"
3715	1 шт. - вороток с шарниром 3/8"
3416A	1 шт. - трещотка с поворотной головкой 3/8"



К3331 НАБОР ГОЛОВОК КОМБИНИРОВАННЫЙ (33 ЕД.)

Артикул	Комплектация:
33212-24	11 головок торцовых, 3/8" Dr., 6 граней: 12, 13, 14, 15, 16, 17, 18, 19, 21, 22, 24 мм.
36312-22	10 головок торцовых глубоких, 3/8" Dr., 6 граней: 12, 13, 14, 15, 16, 17, 18, 19, 21, 22 мм.
34908-60	12 головок-бит фигурных Torx, 3/8" Dr.: T8, T10, T15, T20, T25, T27, T30, T40, T45, T50, T55, T60.



К3411 НАБОР ГОЛОВОК КОМБИНИРОВАННЫЙ (41 ЕД.)

Артикул	Комплектация:
33004-18	11 шт. головки TORX 3/8": E4, E5, E6, E7, E8, E10, E11, E12, E14, E16, E18.
36004-18	11 шт. головки глубокие TORX 3/8": E4, E5, E6, E7, E8, E10, E11, E12, E14, E16, E18.
34908-50	11 шт. головки с насадкой TORX 3/8": T8, T9, T10, T15, T20, T25, T27, T30, T40, T45, T50.
34703-10	8 шт. головки с насадкой HEX 3/8": H3, H4, H5, H6, H7, H8, H9, H10.



К4081 НАБОР ИНСТРУМЕНТОВ 1/2" (8 ЕД.)

Артикул	Комплектация:
3613-6	4 шт. - удлинитель под ключ 1/2": 2", 3", 5", 10"
3721	1 шт. - переходник карданный 1/2"
3617	1 шт. - 1/2" вороток с шарниром 15"
3718	1 шт. - 1/2" вороток с плавающей головкой 12"
5024	1 шт. - трещотка 1/2"



К4082 НАБОР ИНСТРУМЕНТОВ 1/2" (8 ЕД.)

Артикул	Комплектация:
3613-6	4 шт. - удлинитель под ключ 1/2": 2", 3", 5", 10"
3721	1 шт. - переходник карданный 1/2"
3617	1 шт. - 1/2" вороток с шарниром 15"
3718	1 шт. - 1/2" вороток с плавающей головкой 12"
5024B	1 шт. - трещотка 1/2" (резиновая рукоятка).



К4083 НАБОР ИНСТРУМЕНТОВ 1/2" (8 ЕД.)

Артикул	Комплектация:
3613-6	4 шт. - удлинители 1/2": 2", 3", 5", 10"
3721	1 шт. - переходник карданный 1/2"
3617	1 шт. - 1/2" вороток с шарниром 15"
3718	1 шт. - 1/2" вороток с плавающей головкой 12"
3014	1 шт. - трещотка на шарнире с фиксатором 1/2"



К4084 НАБОР ИНСТРУМЕНТОВ 1/2" (8 ЕД.)

Артикул	Комплектация:
3613-6	4 шт. - удлинители 1/2": 2", 3", 5", 10"
3721	1 шт. - переходник карданный 1/2"
3617	1 шт. - 1/2" вороток с шарниром 15"
3718	1 шт. - 1/2" вороток с плавающей головкой 12"
3014A	1 шт. - трещотка на шарнире с фиксатором 1/2" (резиновая рукоятка)



К4085 НАБОР ИНСТРУМЕНТОВ 1/2" (8 ЕД.)

Артикул	Комплектация:
3613-6	4 шт. - удлинитель под ключ 1/2": 2", 3", 5", 10"
3721	1 шт. - переходник карданный 1/2"
3617	1 шт. - вороток с шарниром 1/2" - 15"
3718	1 шт. - вороток с плавающей головкой 1/2" - 12"
3417	1 шт. - трещотка с поворотной головкой 1/2"



К4086 НАБОР ИНСТРУМЕНТОВ 1/2" (8 ЕД.)

Артикул	Комплектация:
3613-6	4 шт. удлинители под ключ 1/2": 2", 3", 5", 10"
3721	1 шт. - переходник карданный 1/2"
3617	1 шт. - 1/2" вороток с шарниром 15"
3718	1 шт. - 1/2" вороток с плавающей головкой 12"
3417A	1 шт. - трещотка с поворотной головкой 1/2" (резиновая рукоятка)



К4087 НАБОР УДАРНЫХ ГОЛОВОК ГЛУБОКИХ 1/2" (8 ЕД.)

Артикул	Комплектация:
448230-36	5 шт. - шестигранные ударные головки 1/2": 30, 32, 34, 35, 36 мм
448330-36	3 шт. - 12-гранные ударные головки 1/2": 30, 32, 36 мм



К4088 НАБОР УДАРНЫХ ПЕРЕХОДНИКОВ И УДЛИНИТЕЛЕЙ (8 ЕД.)

Артикул	Комплектация:
444075-250	3шт. 1/2" DR удлинитель ударный 3", 5", 10"
3703	1шт. 1/2" адаптер универсальный ударный
340304	1 шт. адаптер ударный - F3/8" x M1/2"
440403	1 шт. адаптер ударный - F1/2" x M3/8"
440406	1 шт. адаптер ударный - F1/2" x M3/4"
640604	1 шт. адаптер ударный - F3/4" x M1/2"



К4121 НАБОР УДАРНЫХ ГОЛОВОК ГЛУБОКИХ 6-ГРАННЫХ 1/2" (12 ЕД.)

Артикул	Комплектация:
448210-32	12 шт. - ударные головки глубокие шестигранные 1/2": 10, 12, 13, 14, 17, 19, 21, 22, 24, 27, 30, 32 мм



К4122 НАБОР УДАРНЫХ ГОЛОВОК ГЛУБОКИХ 12-ГРАННЫХ 1/2" (12 ЕД.)

Артикул	Комплектация:
448310-32	12 шт. - ударные головки глубокие 12-гранные 1/2": 10, 12, 13, 14, 17, 19, 21, 22, 24, 27, 30, 32 мм



К4141 НАБОР ГОЛОВОК ГЛУБОКИХ ШЕСТИГРАННЫХ 1/2" (14 ЕД.)

Артикул	Комплектация:
47610-32	14 шт. - головки глубокие шестигранные 1/2": 10, 11, 12, 13, 14, 17, 19, 21, 22, 23, 24, 27, 30, 32 мм



К4142 НАБОР ГОЛОВОК ГЛУБОКИХ 12-ГРАННЫХ 1/2" (14 ЕД.)

Артикул	Комплектация:
47710-32	14 шт. - головки глубокие 12-гранные 1/2": 10, 11, 12, 13, 14, 17, 19, 21, 22, 23, 24, 27, 30, 32 мм



К4151 НАБОР УДАРНЫХ ГОЛОВОК ГЛУБОКИХ ШЕСТИГРАННЫХ 1/2" (15 ЕД.)

Артикул	Комплектация:
448210-32	15 шт. - головки глубокие ударные шестигранные 1/2": 10, 12, 13, 14, 15, 16, 17, 18, 19, 21, 22, 24, 27, 30, 32 мм



К4152 НАБОР ГОЛОВОК С НАСАДКОЙ 1/2" 15 ЕД. (120 ММ)

Артикул	Комплектация:
45530120-55120	5 шт. - головки TORX 1/2" (120L): T30, T40, T45, T50, T55
45605120-10120	5 шт. - головки HEX 1/2" (120L): H5, H6, H7, H8, H10
45705120-12120	5 шт. - головки Spline 1/2" (120L): M5, M6, M8, M10, M12



К4153 НАБОР УДАРНЫХ ГОЛОВОК ГЛУБОКИХ 12-ТИ ГРАННЫХ, 1/2" (15 ЕД.)

Артикул	Комплектация:
448310-32	Головки ударные глубокие 1/2" Dх12РТ - 15 шт. (10, 12, 13, 14, 15, 16, 17, 18, 19, 21, 22, 24, 27, 30, 32 мм.)



К4161 НАБОР УДАРНЫХ ГОЛОВОК ШЕСТИГРАННЫХ 1/2" (16 ЕД.)

Артикул	Комплектация:
443810-24	10 шт. - головки ударные шестигранные 1/2": 10, 12, 13, 14, 15, 17, 19, 21, 22, 24 мм
445517-21	3 шт. - ударные головки средней глубины шестигранные 1/2": 17, 19, 21 мм
340304	1 шт. - адаптер ударный F3/8"xM1/2"
440403	1 шт. - адаптер ударный M1/2"x F3/8"
3703	1 шт. - переходник карданный ударный 1/2"



К4162 НАБОР УДАРНЫХ ГОЛОВОК 12-ГРАННЫХ 1/2" (16 ЕД.)

Артикул	Комплектация:
443910-24	10 ед. - головки ударные 12 граней 1/2": 10, 12, 13, 14, 15, 17, 19, 21, 22, 24 мм
445417-19	3 шт. - ударные головки средней глубины шестигранные 1/2": 17, 19, 21 мм
340304	1 шт. - адаптер ударный F3/8"xM1/2"
440403	1 шт. - адаптер ударный M1/2"x F3/8"
3703	1 шт. - переходник карданный ударный 1/2"



К4171 НАБОР ГОЛОВОК ГЛУБОКИХ ШЕСТИГРАННЫХ 1/2" (17 ЕД.)

Артикул	Комплектация:
47610-32	17 шт. - головки глубокие шестигранные 1/2": 10, 11, 12, 13, 14, 15, 16, 17, 18, 19, 21, 22, 23, 24, 27, 30, 32 мм



К4172 НАБОР ГОЛОВОК ГЛУБОКИХ 12-ГРАННЫХ 1/2" (17 ЕД.)

Артикул	Комплектация:
47710-32	17 шт. - головки глубокие 12-гранные 1/2": 10, 11, 12, 13, 14, 15, 16, 17, 18, 19, 21, 22, 23, 24, 27, 30, 32 мм



К4181 НАБОР ТОРЦЕВЫХ ГОЛОВОК УДАРНЫХ 1/2", 60мм (18 ЕД.)

Артикул	Комплектация:
446025-60	8 ед. - головки ударные TORX 1/2": T25, T27, T30, T40, T45, T50, T55, T60
446105-19	8 шт. - головки ударные HEX 1/2": H5, H6, H8, H10, H12, H14, H17, H19
1367	1 шт. - головка ударная Spline 1/2": M16H
1368	1 шт. - головка ударная Spline 1/2": M14



К4191 НАБОР ГОЛОВОК УДАРНЫХ 1/2" 78мм (19 ЕД.)

Артикул	Комплектация:
447825-80	10 шт. - головки ударные TORX 1/2": T25, T27, T30, T40, T45, T50, T55, T60, T70, T80
447905-19	9 шт. - ударные головки HEX 1/2": H5, H6, H7, H8, H10, H12, H14, H17, H19



К4221 НАБОР ГОЛОВОК ШЕСТИГРАННЫХ 1/2" (22 ЕД.)

Артикул	Комплектация:
43808-32	22 шт. - головки 1/2" 6 граней: 8, 10, 11, 12, 13, 14, 15, 16, 17, 18, 19, 20, 21, 22, 23, 24, 25, 26, 27, 29, 30, 32 мм



К4222 НАБОР ГОЛОВОК 12-ГРАННЫХ 1/2" (22 ЕД.)

Артикул	Комплектация:
43908-32	22 шт. - головки 1/2" 12 граней: 8, 10, 11, 12, 13, 14, 15, 16, 17, 18, 19, 20, 21, 22, 23, 24, 25, 26, 27, 29, 30, 32 мм



К4223 НАБОР ГОЛОВОК УДАРНЫХ ШЕСТИГРАННЫХ (22 ЕД.)

Артикул	Комплектация:
443808-32	21 шт. - головки 1/2" 6 граней: 8, 10, 11, 12, 13, 14, 15, 16, 17, 18, 19, 21, 22, 23, 24, 25, 26, 27, 29, 30, 32 мм
3703	1 шт. - переходник ударный 1/2"



К4241 НАБОР ИНСТРУМЕНТА TORX (24 ЕД.)

Артикул	Комплектация:
43510-24	9 шт. - головки TORX 1/2": E10, E11, E12, E14, E16, E18, E20, E22, E24
47310-24	9 шт. - головки глубокие TORX 1/2": E10, E11, E12, E14, E16, E18, E20, E22, E24
EF0608-EF2024	6 шт. - ключ TORX: E6xE8, E7xE11, E10xE12, E14xE18, E16xE22, E20xE24



К4251 НАБОР ТОРЦЕВЫХ ГОЛОВОК С НАСАДКОЙ (25 ЕД.)

Артикул	Комплектация:
45520-60	9 шт. - головки TORX 1/2": T20, T25, T27, T30, T40, T45, T50, T55, T60
45604-14	9 ед. - головки HEX 1/2": H4, H5, H6, H7, H8, H9, H10, H12, H14
45705-12	5 шт. - головки Spline 1/2": M5, M6, M8, M10, M12
1367	1 шт. - ударная головка Spline 1/2": M16H
1368	1 шт. - ударная головка Spline 1/2": M14



К4252 НАБОР ИНСТРУМЕНТОВ 1/2" (25 ЕД.)

Артикул	Комплектация:
43808-32	18 головок торцовых, 1/2" Dr., 6 граней: 8, 9, 10, 11, 12, 13, 14, 15, 16, 17, 18, 19, 21, 22, 24, 27, 30, 32 мм.
3670-3671	2 удлинителя, 1/2" Dr. X 5", 10".
46516, 46521	2 торцовые головки с трёхлепестковой листовой пружиной для захвата свечи, 6 граней, 1/2" Dr. x 16, 21 мм.
5024	трещотка 1/2" Dr. 72Т
3721	1 шарнир универсальный, 1/2" Dr.
5132	1 переходник для, 1/2" Dr удлинителя — квадрат 3/8" x посадочное отверстие 1/2".



К4253 НАБОР ИНСТРУМЕНТОВ 1/2" (25 ЕД.)

Артикул	Комплектация:
43808-32	18 головок торцовых, 1/2" Dr., 6 граней: 8, 9, 10, 11, 12, 13, 14, 15, 16, 17, 18, 19, 21, 22, 24, 27, 30, 32 мм.
3670-3671	2 удлинителя, 1/2" Dr. X 5", 10".
46516, 46521	2 торцовые головки с трёхлепестковой листовой пружиной для захвата свечи, 6 граней, 1/2" Dr. x 16, 21 мм.
5024B	1 трещотка 1/2" Dr. 72Т с пластмассовой рукояткой.
3721	1 шарнир универсальный, 1/2" Dr.
5132	1 переходник для, 1/2" Dr удлинителя — квадрат 3/8" x посадочное отверстие 1/2".



К5031 НАБОР ИНСТРУМЕНТА (3 ЕД.)

Артикул	Комплектация:
350810	1 шт. - ключ разводной: 10"
342810	1 шт. - клещи переставные: 10"
10WR	1 шт. - клещи с фиксатором: 10"



К5041 НАБОР ЩИПЦОВ ДЛЯ СТОПОРНЫХ КОЛЕЦ (4 ЕД.)

Артикул	Комплектация:
HB175	1 шт. - внутренние, 90°
HS175	1 шт. - внутренние, прямые
SB175	1 шт. - внешние, 90°
SS175	1 шт. - внешние, прямые



К5042 НАБОР КЛЕЩЕЙ УДЛИНЕННЫХ (4 ЕД.)

Артикул	Комплектация:
3819	1 шт. - утконосы удлиненные, прямые
3820	1 шт. - утконосы удлиненные, 45°
3311	1 шт. - утконосы удлиненные, 90°
3313	1 шт. - утконосы удлиненные, закругленные 1/2"



К5043 НАБОР КЛЕЩЕЙ (4 ЕД.)

Артикул	Комплектация:
34238	1 шт. - длинногубцы: 8"
34248	1 шт. - длинногубцы изогнутые: 8"
34257	1 шт. - бокорезы: 7"
34278	1 шт. - клещи переставные: 8"



К5044 НАБОР ЩИПЦОВ ДЛЯ СТОПОРНЫХ КОЛЕЦ (4 ЕД.)

Артикул	КОМПЛЕКТАЦИЯ:
5401-5404	1 шт. - клещи для внутренних стопорных колец, прямые. 1 шт. - клещи для внутренних стопорных колец, 90°. 1 шт. - клещи для внешних стопорных колец прямых. 1 шт. - клещи для внешних стопорных колец 90°.



К5045 НАБОР ПЛОСКОГУБЦЕВ И КУСАЧЕК (4 ЕД.)

Артикул	CONTENTS
34238	1 острогубцы, 8"
34248	1 острогубцы с загнутыми губками ("утконосы"), 8"
34257	1 кусачки боковые (бокорезы), 7"
34268	1 пассатижи, 8"



К6061 НАБОР НАКИДНЫХ С-ОБРАЗНЫХ КЛЮЧЕЙ (6 ЕД.)

Артикул	КОМПЛЕКТАЦИЯ:
EV1012- EV1719	6 шт. - ключи накидные С-образные: 10x12, 11x13, 12x14, 14x17, 16x18, 17x19 мм



К6072 НАБОР КЛЮЧЕЙ ТОРЦЕВЫХ С ШАРНИРОМ (7 ЕД.)

Артикул	КОМПЛЕТАЦИЯ:
3939-3964	7 шт. - торцевой ключ двухсторонний: 6x7, 8x9, 10x11, 12x13, 14x15, 16x17, 18x19 мм



К6073 НАБОР ШЕСТИГРАННЫХ КЛЮЧЕЙ (HEX) С Т-ОБРАЗНОЙ РУКОЯТКОЙ (7 ЕД.)

ITEM NO	CONTENTS
784702-784708	7 шестигранных ключей (Hex) с Т-образной рукояткой: H2, H2.5, H3, H4, H5, H6, H8 мм.



К6074 НАБОР КЛЮЧЕЙ TORX С ОТВЕРСТИЕМ И Т-ОБРАЗНОЙ РУКОЯТКОЙ (7 ЕД.)

Артикул	КОМПЛЕКТАЦИЯ
784810-784840	7 ключей Torx с центральным отверстием и Т-образной рукояткой: T10H, T15H, T20H, T25H, T27H, T30H, T40H мм.



К6081 НАБОР НАКИДНЫХ КЛЮЧЕЙ 75° (8 ЕД.)

Артикул	КОМПЛЕКТАЦИЯ:
PQ0607-PQ2224	8 шт. - ключ накидной 75°: 6x7, 8x9, 10x11, 12x13, 14x15, 16x17, 18x19, 22x24 мм



К6082 НАБОР НАКИДНЫХ КЛЮЧЕЙ 45° (ЕВРОПЕЙСКИЙ СТАНДАРТ, 8 ЕД.)

Артикул	КОМПЛЕКТАЦИЯ:
PE0809-2224	8 шт. - ключ накидной 45°: 8x9, 10x12, 11x13, 14x15, 16x17, 18x19, 21x23, 22x24 мм



К6083 НАБОР НАКИДНЫХ КЛЮЧЕЙ 45° (ЗЕРКАЛЬНАЯ ПОЛИРОВКА, 8 ЕД.)

Артикул	КОМПЛЕКТАЦИЯ:
PR0809-PR2224	8 шт. - ключ накидной 45°: 8x9, 10x12, 11x13, 14x15, 16x17, 18x19, 21x23, 22x24 мм



К6084 НАБОР РОЖКОВО-НАКИДНЫХ КЛЮЧЕЙ (ЕВРОПЕЙСКИЙ СТАНДАРТ, 8 ЕД.)

Артикул	КОМПЛЕКТАЦИЯ:
AE2424-AE2432	8 шт. - ключ рожково-накидной (европейский стандарт) 24, 25, 26, 27, 28, 29, 30, 32 мм



К6085 НАБОР РОЖКОВО-НАКИДНЫХ КЛЮЧЕЙ (ЗЕРКАЛЬНАЯ ПОЛИРОВКА, 8 ЕД.)

Артикул	КОМПЛЕКТАЦИЯ:
AE1224-AE1232	8 шт. - ключ рожково-накидной (зеркальная полировка): 24, 25, 26, 27, 28, 29, 30, 32 мм



К6086 НАБОР РАЗРЕЗНЫХ КЛЮЧЕЙ (С ШАРНИРОМ) (8 ЕД.)

Артикул	КОМПЛЕКТАЦИЯ:
5134-5142	8 шт. - ключ под конусную гайку с шарниром: 8x9, 10x11, 12x13, 14x15, 16x17, 18x19, 3/8"x7/16", 1/2"x9/16"



К6101 НАБОР КЛЮЧЕЙ РАЗРЕЗНЫХ (ЗЕРКАЛЬНАЯ ПОЛИРОВКА, 10 ЕД.)

Артикул	В КОМПЛЕКТЕ
1018-1826	8 шт. - ключ разрезной: 8x9, 10x12, 11x13, 14x17, 16x18, 17x19, 3/8"x7/16", 1/2"x9/16"
1939-1940	2 шт. - ключ разрезной: 10x11, 10x12 мм



К6102 НАБОР РАЗРЕЗНЫХ КЛЮЧЕЙ ЕВРО-ТИП (10 ЕД.)

Артикул	КОМПЛЕКТАЦИЯ:
5103-51111	8 шт. - ключи разрезные (Евро-тип): 8x9, 10x12, 11x13, 14x17, 16x18, 17x19, 3/8"x7/16", 1/2"x9/16"
1939-1940	2 шт. - ключи разрезные с покрытием: 10x11, 10x12 мм.



К6103 НАБОР КЛЮЧЕЙ РОЖКОВЫХ ДВУХСТОРОННИХ (10 ЕД.)

Артикул	КОМПЛЕКТАЦИЯ:
GD0607-GD2224	10 шт. - ключи рожковые двухсторонние: 6x7, 8x9, 10x12, 11x13, 12x14, 14x15, 16x17, 18x19, 21x23, 22x24 мм



К6104 НАБОР КЛЮЧЕЙ КОМБИНИРОВАННЫХ УДЛИНЕННЫХ (10 ЕД.)

Артикул	КОМПЛЕКТАЦИЯ
LS10-LS19	В комплекте: 10, 11, 12, 13, 14, 15, 16, 17, 18, 19 мм.



К6111 НАБОР НАКИДНЫХ КОМБИНИРОВАННЫХ ГАЕЧНЫХ КЛЮЧЕЙ С ШАРНИРОМ (11 ЕД.)

Артикул	КОМПЛЕКТАЦИЯ
7918-7929	11 накидных комбинированных гаечных ключей с шарниром: 8, 9, 10, 11, 12, 13, 14, 16, 17, 18, 19 мм.



К6141 НАБОР РОЖКОВО-НАКИДНЫХ КЛЮЧЕЙ С ТРЕЩОТКОЙ (14 ЕД.)

Артикул	КОМПЛЕКТАЦИЯ:
3029-3039	11 шт. - ключ рожково-накидной с трещоткой: 8, 10, 11, 12, 13, 14, 15, 16, 17, 18, 19 мм
30282-4	3 шт. - адаптеры: 1/4", 3/8", 1/2"



К6142 НАБОР РОЖКОВО-НАКИДНЫХ ШАРНИРНЫХ КЛЮЧЕЙ С ТРЕЩОТКОЙ (14 ЕД.)

Артикул	КОМПЛЕКТАЦИЯ:
3449-3459	11 шт. - ключ рожково-накидной шарнирный с трещоткой: 8, 10, 11, 12, 13, 14, 15, 16, 17, 18, 19 мм
30282-4	3 шт. - адаптеры: 1/4", 3/8", 1/2"



К6143 НАБОР РОЖКОВО-НАКИДНЫХ КЛЮЧЕЙ УКРОЧЕННЫХ (14 ЕД.)

Артикул	КОМПЛЕКТАЦИЯ:
AD06-AD19	14 шт. - ключ рожково-накидной укороченный: 6, 7, 8, 9, 10, 11, 12, 13, 14, 15, 16, 17, 18, 19 мм



К6144 НАБОР РОЖКОВО-НАКИДНЫХ КЛЮЧЕЙ С ТРЕЩОТКОЙ УКОРОЧЕННЫХ (14 ЕД.)

Артикул	Комплектация:
5039-5049	11 шт. - ключ рожково-накидной с трещоткой: 8, 10, 11, 12, 13, 14, 15, 16, 17, 18, 19 мм
30282-30284	8 шт. - адаптер: 1/4", 3/8", 1/2"



К6161 НАБОР РАЗРЕЗНЫХ КЛЮЧЕЙ ОДНОСТОРОННИХ (16 ЕД.)

Артикул	Комплектация:
160510-160519	10 шт. - ключ разрезной односторонний 3/8": 10, 11, 12, 13, 14, 15, 16, 17, 18, 19 мм
1925-1931	6 шт. - ключ разрезной односторонний 1/2": 21, 22, 23, 24, 26, 27 мм



К6171 НАБОР РОЖКОВО-НАКИДНЫХ КЛЮЧЕЙ (ЗЕРКАЛЬНАЯ ПОЛИРОВКА, 17 ЕД.)

Артикул	Комплектация:
AE1206-AE1223	17 шт. - ключ рожково-накидной (зеркальная полировка): 6, 7, 8, 9, 10, 11, 12, 13, 14, 15, 16, 17, 18, 19, 21, 22, 23 мм



К6172 НАБОР РОЖКОВО-НАКИДНЫХ КЛЮЧЕЙ (ЕВРОПЕЙСКИЙ СТАНДАРТ, 17 ЕД.)

Артикул	Комплектация:
AE2406-AE2423	17 шт. - ключ рожково-накидной (европейский стандарт): 6, 7, 8, 9, 10, 11, 12, 13, 14, 15, 16, 17, 18, 19, 21, 22, 23 мм



К6173 НАБОР КЛЮЧЕЙ КОМБИНИРОВАННЫХ (17 ЕД.)

Артикул	Комплектация:
AE3606-AE3623	В комплекте: 6, 7, 8, 9, 10, 11, 12, 13, 14, 15, 16, 17, 18, 19, 21, 22, 23 мм.



К7061 НАБОР ОТВЕРТОК TORX С УДЛИНЕННЫМ СТЕРЖНЕМ (6 ЕД.)

Артикул	Комплектация:
7695-7600	В комплекте: T10x250, T15x250, T20x250, T25x250, T27x250, T30x250.



К7081 НАБОР ОТВЕРТОК С ТОРЦЕВОЙ ГОЛОВКОЙ (8 ЕД.)

Артикул	Комплектация:
332306-13	8 шт. - отвертки торцевые: 6, 7, 8, 9, 10, 11, 12, 13 мм



К7082 НАБОР ОТВЕРТОК СО СКВОЗНЫМ СТЕРЖНЕМ (8 ЕД.)

Артикул	Комплектация:
3708-3713	5 шт. - отвертки со сквозным стержнем: Ø : 6x100 мм, 8x150 мм, 8x200 мм Ø : #2x100 мм, #3x150 мм
3707	1 шт. - отвертка с двухсторонней насадкой: Ø #2x38мм
3804-5	2 шт. - отвертки с одноцветной рукояткой: Ø 3x75 мм, Ø : #0x75 мм



К7084 НАБОР ОТВЕРТОК (8 ЕД.)

Артикул	Комплектация:
5447, 5449	Отвертка SL - 4 шт.
5406, 5408	Ø : 3.0x75L, 5.0x75L Ø : 6.0x100L, 8x150L
5448, 5450	Отвертка PH - 4 шт.
5407, 5409	Ø : #0x75L, #1x75L Ø : #2x100L, #3x150L



К7085 НАБОР ОТВЕРТОК СИЛОВЫХ СО СКВОЗНЫМ СТЕРЖНЕМ (8 ЕД.)

Артикул	Комплектация:
7601-7604	Ø : SL3.0x75, SL5.5x75. Ø : PH0x75, PH1x75.
7617-7620	Ø : SL6.5x100, SL8.0x150.
(Со сквозным стержнем)	Ø : PH2x100, PH3x150.



К7086 НАБОР ОТВЕРТОК СИЛОВЫХ (8 ЕД.)

Артикул	Комплектация:
7601-7692	Ø : SL3x75L, SL3x100L, SL4x100L, SL5.5x125L, SL6.5x150L, SL8x200L Ø : PH1x75L, PH2x100L



К7091 НАБОР ОТВЕРТОК TORX (9 ЕД.)

Артикул	Комплектация:
330108-40	9 шт. - отвертки TORX: T8, T9, T10, T15, T20, T25, T27, T30, T40



К7092 НАБОР ОТВЕРТОК TORX С ОТВЕРСТИЕМ ПОД ШТИФТ (9 ЕД.)

Артикул	Комплектация:
392508-40	9 шт. - отвертки TORX: T8H, T9H, T10H, T15H, T20H, T25H, T27H, T30H, T40H



К7093 НАБОР ОТВЕРТОК TORX 5 ГРАНЕЙ (9 ЕД.)

Артикул	Комплектация:
70938-40	9 шт. - TORX, 5 граней: TS8H, TS9H, TS10H, TS15H, TS20H, TS25H, TS27H, TS30H, TS40H



К7102 НАБОР ОТВЕРТОК СИЛОВЫХ (10 ЕД.)

Артикул	Комплектация:
7601, 7603, 7607	Ø : SL3.0x75, SL5.5x75, SL6.5x38,
7609, 7615	SL6.5x100, SL8.0x150.
7602, 7604, 7608	Ø : PH0x75, PH1x75, PH2x38,
7610, 7616	PH2x100, PH3x150.



К8051 НАБОР ИНСТРУМЕНТОВ КОМБИНИРОВАННЫЙ (5 ЕД.)

Артикул	Комплектация:
3409	1 шт. - молоток металлический 1-1/2P
3422A	1 шт. - ножницы 8"
3511	1 шт. - магнитный держатель 3.5LBS
19387	1 шт. - отвертка торцевая с гибким стержнем 7 мм
2511	1 шт. - съемник для клипс



К8053 НАБОР НАПИЛЬНИКОВ 8" (5 ЕД.)

Артикул	Комплектация:
K8053	5 шт. - напильники 8": ●, ▲, ■, □, ▲



К8071 НАБОР ВЫКОЛОТОК С РУКОЯТКОЙ (7 ЕД.)

Артикул	Комплектация:
5411-2-5411-8	Размеры: 2, 3, 4, 5, 6, 7, 8 мм.



К8141 НАБОР ВЫКОЛОТОК И ЗУБИЛ (14 ЕД.)

Артикул	Комплектация:
361116-80	8 шт. - выколотки: 1.6, 2.3, 3.2, 4.0, 4.8, 5.5, 6.4, 8.0 мм
346110-22	5 шт. - ручные зубила: 10x140 мм, 12x150 мм, 16x170 мм, 19x200 мм, 22x200 мм
3927	1 шт. - кернер автоматический



К8261 НАБОР ИНСТРУМЕНТОВ ДЛЯ ДЕМОНТАЖА КРЕПЕЖНЫХ ЭЛЕМЕНТОВ С ПОВРЕЖДЕННОЙ РЕЗЬБОЙ (26 ЕД.)

Артикул	Комплектация:
3207	1 шт. - отвертка ударная
32073802-10	4 шт. биты 5/16" (36 мм): (Ø #2, #3), (Ø : 8, 10 мм)
32078002-10	4 шт. биты 5/16" (80 мм): (Ø #2, #3), (Ø : 8, 10 мм)
5601	5 шт. - экстракторы: 7/64", 9/64", 5/32", 1/4", 19/64"
5600	5 шт. - сверла 7/64", 9/64", 5/32", 1/4", 19/64"
56121-3	3 шт. - гайкорез: 5/16"-1/2", 1/2"-5/8", 5/8"-7/8"
3119	4 шт. - шпильковерты: 6, 8, 10, 12 мм



В076 НАБОР ИНСТРУМЕНТОВ В ПЕРЕНОСНОМ ЯЩИКЕ (76 ПРЕДМЕТОВ)

- Металлический ящик размером 470(Д)х220(Ш)х260(В) мм.
- Общего количество предметов: 76.
- В наборе: В076-1, В076-2, В076-3, В076-4, В076-5, В076-6.

В076-1 НАБОР ИНСТРУМЕНТОВ 1/4" (18 ПРЕДМЕТОВ)

- В комплекте:

Головки 1/4"Drx6PT - 9 шт. (5, 6, 7, 8, 9, 10, 11, 12, 13 мм.)	Переходник ключа карданный 1/4"Dr - 1 шт.
Удлинители 1/4"Dr - 2 шт. (2", 6")	Трещотка 1/4"Dr - 1 шт.
Удлинители с плавающей головкой 1/2"Dr - 2 шт. (5", 10")	Вороток с плавающей головкой - 2 шт. (3/8"x1/4", 3/8"x1/2")
	Вороток с шарниром - 1 шт. (1/2"x18")

В076-2 НАБОР ИНСТРУМЕНТОВ 1/2" (23 ПРЕДМЕТА)

- В комплекте:

Головки 1/2"Drx6PT - 12 шт. (10, 11, 12, 13, 14, 15, 16, 17, 18, 19, 20, 21, 22, 24, 27, 30, 32 мм.)	Удлинитель 1/2"Dr - 1 шт. (2")
Переходник ключа карданный 1/2"Dr - 1 шт.	Трещотка 1/2"Dr - 1 шт.
	Головки для свечей зажигания 1/2"Dr - 3 шт. (14, 16, 21 мм.)

В076-3 НАБОР КЛЕЩЕЙ (3 ПРЕДМЕТА)

- В комплекте: Длинногубцы - 1 шт. (6") Бокорезы - 1 шт. (7")
Пассатижи - 1 шт. (8")

В076-4 НАБОР ОТВЕРТОК (7 ПРЕДМЕТОВ)

- В комплекте: Отвертка SL - 3 шт. (3.0x75L, 5.0x75L, 6.0x100L)
Отвертка PH - 4 шт. (#0x75L, #1x75L, #2x100L, #3x150L)

В076-5 НАБОР ИНСТРУМЕНТОВ (16 ПРЕДМЕТОВ)

- В комплекте: Ключи комбинированные - 6 шт. (8, 10, 11, 12, 13, 14 мм.)
Ключи шестигранные удлиненные с шаром - 9 шт.
(1.5, 2, 2.5, 3, 4, 5, 6, 8, 10 мм.)
Захват магнитный гибкий - 1 шт.

В076-6 НАБОР КОМБИНИРОВАННЫХ КЛЮЧЕЙ (8 ПРЕДМЕТОВ)

- В комплекте: Ключи комбинированные - 8 шт.
(15, 16, 17, 18, 19, 21, 22, 24 мм.)



В065 НАБОР ИНСТРУМЕНТОВ ПЕРЕНОСНОЙ (65 ЕД.)

- Длина 530 x Ширина 240 X Высота 275 мм
- Общее количество инструментов: 65 шт.
- В комплекте: В065-1, В065-2, В065-3

В108 НАБОР ИНСТРУМЕНТОВ КОМБИНИРОВАННЫЙ (108 ЕД.)

- бокс: Длина 535 мм x Ширина 258 мм x Высота 225 мм
- Всего инструментов: 108 ед.
- В комплекте: В108-1, В106-2, В108-3,
В108-4, В106-5



В108-1 НАБОР ТОРЦЕВЫХ ГОЛОВОК 1/4" И 1/2" (67 ЕД.)

- Комплектация

11 шт. - головки шестигранные 1/4": 4, 4.5, 5, 5.5, 6, 7, 8, 9, 10, 11, 12, 13 шт. - головки шестигранные 1/2": 10, 11, 12, 13, 14, 15, 16, 17, 18, 19, 21, 22, 24	1 шт. - адаптер-переходник 1/4"
2 шт. - удлинитель 1/4": 2", 6"	1 шт. - 1/2" удлинитель 5"
1 шт. - трещотка 1/4"	1 шт. - вороток с плавающей головкой 1/2"
1 шт. - переходник карданный 1/4"	1 шт. - трещотка 1/2"
1 шт. - переходник карданный 1/4"	1 шт. - биты в ассортименте: 4 шт. - PHILLIPS: #0, #1, #2, #3
1 шт. - вороток-отвертка 1/4"	11 шт. - TORX: T6, T7, T8, T9, T10, T15, T20, T25, T27, T30, T40

- 3 шт. - квадратные:
#0, #1, #2.
- 6 шт. - шлицевые:
3, 4, 5, 5.5, 6, 7
- 8 шт. - HEX:
2, 3, 4, 5, 5.5, 6, 7, 8
- 1 шт. - держатель
для бит 60 мм:

В108-2 КЛЮЧИ РОЖКОВО-НАКИДНЫЕ (15 ЕД.)

- Комплектация: 8, 10, 11, 12, 13, 14, 15, 16, 17, 18, 19, 21, 22, 23, 24

В108-3 НАБОР ОТВЕРТОК СИЛОВЫХ (8 ЕД.)

- В комплекте:
Отвертки: $\varnothing 3.0 \times 75$ мм, $\varnothing 6.5 \times 38$ мм, $\varnothing 0 \times 75$ мм, $\varnothing 2 \times 38$ мм,
 $\varnothing 6.5 \times 100$ мм, $\varnothing 8.0 \times 150$ мм, $\varnothing 2 \times 100$ мм, $\varnothing 3 \times 150$ мм

В108-4 НАБОР КЛЕЩЕЙ (5 ЕД.)

- 1 шт. - клещи переставные 10"
- 1 шт. - клещи переставные 8"
- 1 шт. - клещи переставные 8"
- 1 шт. - бокорезы 7"
- 1 шт. - светодиодный фонарик 3 Вт

В108-5 НАБОР ИНСТРУМЕНТОВ КОМБИНИРОВАННЫЙ (12 ЕД.)

- 4 шт. - выколотки: 2.3, 3.2, 4.0, 4.8
- 1 шт. - зубило 16 x 170 мм
- 1 шт. - рулетка 5 м
- 1 шт. - клещи с фиксатором 10WR
- 1 шт. - ключ разводной 10"
- 1 шт. - молоток металлический 1-1/2P
- 1 шт. - магнитный держатель с
телескопической рукояткой
- 1 шт. - ножницы из нержавеющей стали
- 8 шт. - шестигранные ключи складные

В065-1 НАБОР ИНСТРУМЕНТА

- 1 шт. - слесарный молоток
- 1 шт. - клещи с фиксатором 10WR
- 1 шт. - клещи переставные 8"
- 1 шт. - длинногубцы 6"
- 1 шт. - бокорезы 7"
- 3 шт. - ключ рожково-накидной
с трещоткой 10, 12, 14 мм

В065-2 КОМПЛЕКТ ИНСТРУМЕНТА

- 1 шт. - ключ разводной 10"
- 10 шт. - отвертки:
 $\varnothing 3.0 \times 75$ мм, $\varnothing 5.0 \times 75$ мм, $\varnothing 6.5 \times 38$ мм, $\varnothing 6.5 \times 100$ мм, $\varnothing 8.0 \times 150$ мм,
 $\varnothing 0 \times 75$ мм, $\varnothing 1 \times 75$ мм, $\varnothing 2 \times 38$ мм, $\varnothing 2 \times 100$ мм, $\varnothing 3 \times 150$ мм

В065-3 НАБОР ИНСТРУМЕНТА

- 12 шт. - головки шестигранные 3/8":
8, 10, 11, 12, 13, 14, 15, 16, 17, 19, 21, 22 мм
- 6 шт. - головки шестигранные 3/8" средней
глубины: 8, 10, 11, 12, 13, 14 мм
- 3 шт. - торцевые головки для свечей зажигания
магнитные шестигранные 3/8": 14, 16, 21 мм
- 6 ед. головки с насадкой HEX 3/8": H-3, 4, 5, 6, 7, 8
- 7 шт. головки с насадкой TORX 3/8":
T-20, 25, 27, 30, 40, 45, 50
- 1 шт. - трещотка 3/8"
- 1 шт. - карданное соединение 3/8"
- 1 шт. - удлинитель плавающий 3/8": 1- 3/4"
- 3 шт. - удлинитель под ключ 3/8": 3", 6", 10"
- 4 шт. - ключ накидной
8x10, 10x12, 11x13, 14x17
- 1 шт. - ключ разрезной 10x12



5644 ПНЕВМООТВЕРТКА

- Патрон: 1/4" (6.35 мм)
- Масса: 0,6 кг
- Размер воздушного штуцера: 1/4"PT
- Макс. Крутящий момент: 35 Нм.
- Скорость вращения: 9000 об/мин
- Длина: 156 мм
- Размер болта: 4-5 мм



Входит в комплект

3836 ГАЙКОВЕРТ УДАРНЫЙ 1/4" С ФИКСИРУЕМЫМ КРУТЯЩИМ МОМЕНТОМ

- Специально предназначен для простой и быстрой установки автомобильных свечей, а также различных видов крепежных элементов.
- Скорость вращения: 11000 об/мин
- Макс. Крутящий момент: 1=10 Нм 2=20 Нм 3=30 Нм 4=40 Нм
- Масса: 0,8 кг.
- Размер воздушного штуцера: 1/4"
- Расход воздуха: макс. 150 л/мин
- Отвод воздуха: сзади.
- Рабочее давление: 90 фунт на кв. дюйм.
- Общая длина: 136 мм.

5306 ГАЙКОВЕРТ ПНЕВМАТИЧЕСКИЙ УДАРНЫЙ МИНИ 3/8"

- Макс. Крутящий момент: 678 Нм.
- Масса: 1,36 кг.
- Длина: 99 мм.
- Расход воздуха: 0,2 м³/мин.
- Размер воздушного штуцера: 1/4"
- Вибрация: 2,8 м/с².
- Скорость: 11000 об/мин.
- Ударный механизм: jumbo hammer.

5006A ГАЙКОВЕРТ ПНЕВМАТИЧЕСКИЙ УДАРНЫЙ 3/8" (КОМПАКТНАЯ КОНСТРУКЦИЯ)

- Высокопроизводительный инструмент
- Корпус состоит из двух частей
- Конструкция со смещенным двигателем.
- Контроль переключения скоростей
- Макс. Крутящий момент: 678 Нм
- Скорость вращения: 10000 об/мин.
- Рабочее давление: 90 psi
- Общая длина: 122 мм.
- Масса: 1,55 кг.

7743 ПНЕВМОГАЙКОВЕРТ УДАРНЫЙ МИНИ 3/8"

- Специально предназначен для работы в труднодоступных ограниченных пространствах, подходит для ремонта трансмиссии, двигателя и тормозных систем.
- Износостойкий безредукторный механизм молотка типа jumbo HAMMER позволяет сократить воздействие на легко изнашиваемую зонтичную передачу
- Скорость: 9000 об/мин.
- макс крутящий момент: 670Nm
- Длина: 88 мм.
- Высота: 265 мм.
- Сброс воздуха: 360° Пневмоглушитель
- Подача воздуха: 1/4"
- Уровень шума: 85dB
- Потребление воздуха, в среднем: 118л/мин
- Масса: 1,26 кг.
- Механизм: Jumbo HAMMER.

7744 ПНЕВМОГАЙКОВЕРТ УДАРНЫЙ МИНИ 1/2"

- Специально предназначен для работы в труднодоступных ограниченных пространствах, подходит для ремонта, трансмиссии, двигателя и тормозных систем.
- Износостойкий безредукторный механизм молотка типа jumbo HAMMER позволяет сократить воздействие на легко изнашиваемую зонтичную передачу.
- Скорость: 9000 об/мин.
- Макс крутящий момент: 670Nm
- Длина: 88 мм.
- Высота: 265 мм.
- Сброс воздуха: 360° Пневмоглушитель
- Подача воздуха: 1/4"
- Уровень шума: 85dB
- Потребление воздуха, в среднем: 118л/мин
- Масса: 1,26 кг.
- Механизм: Jumbo HAMMER.

5301 ГАЙКОВЕРТ ПНЕВМАТИЧЕСКИЙ УДАРНЫЙ МИНИ 1/2"

- Макс. Крутящий момент: 746 Нм
- Масса: 1,36 кг.
- Длина: 99 мм.
- Расход воздуха: 0,2 м³/мин.
- Размер воздушного штуцера: 1/4"
- Вибрация: 2,8 м/с².
- Скорость: 11000 об/мин.
- Ударный механизм: jumbo hammer.

Длина 99 мм

5001A ГАЙКОВЕРТ ПНЕВМАТИЧЕСКИЙ УДАРНЫЙ 1/2" (КОМПАКТНАЯ КОНСТРУКЦИЯ)

- Высокопроизводительный инструмент
- Корпус состоит из двух частей
- Конструкция со смещенным двигателем
- Контроль переключения скоростей
- Макс. Крутящий момент: 678 Нм
- Скорость вращения: 10000 об/мин.
- Рабочее давление: 90 psi
- Общая длина: 122 мм.
- Масса: 1,56 кг.

3401 ГАЙКОВЕРТ ПНЕВМАТИЧЕСКИЙ УДАРНЫЙ МИНИ 1/2"

- Скорость вращения: 11000 об/мин
- Размер болта: 5/8"
- Размер воздушного штуцера: 1/4"
- Рабочее давление: 90-120 psi
- Макс. Крутящий момент: 542 Нм
- Масса: 1,5 кг
- Общая длина: 142 мм

7656 ГАЙКОВЕРТ ПНЕВМАТИЧЕСКИЙ УДАРНЫЙ УСИЛЕННЫЙ 1/2"

- Скорость вращения: 10,000 об/мин.
- Размер болта: 21 мм.
- Размер воздушного штуцера: 1/4"
- Рабочее давление: 90-120 psi.
- Максимальный крутящий момент: 949 Нм
- Вес: 1,45 кг.
- Длина: 104 мм.
- Ударный механизм: Jumbo hammer

949 Нм 104 мм

5812 ГАЙКОВЕРТ ПНЕВМАТИЧЕСКИЙ УДАРНЫЙ 1/2" (УСИЛЕННЫЙ)

- Скорость вращения: 7500 об/мин
- Размер болта: 27 мм
- Размер воздушного штуцера: 1/4"
- Рабочее давление: 90-120 psi
- Макс. Крутящий момент: 1085 Нм
- Масса: 2,5 кг
- Общая длина: 164 мм

Макс. 1085 Нм

5436 ГАЙКОВЕРТ ПНЕВМАТИЧЕСКИЙ УДАРНЫЙ 1/2"

- Предназначен для проведения ремонтных работ с возможностью использования ударного механизма.
- Размер болта: 29 мм.
- Рабочее давление: 90-120 PSI.
- Максимальный крутящий момент: 1356 Нм.
- Размер воздушного штуцера: 1/4"
- Скорость вращения - 6500 об/мин.
- Уровень шума: 85 Дб.
- Общая длина: 141 мм.
- Вес: 1,8 кг.

1356 Нм 1,8 кг.

5212 ГАЙКОВЕРТ ПНЕВМАТИЧЕСКИЙ УДАРНЫЙ 1/2" (1356 Нм)

- Скорость вращения: 7200 об/мин.
- Размер болта: 29 мм.
- Размер воздушного штуцера: 1/4"
- Рабочее давление: 90-120 фунт на кв. дюйм
- Макс. Крутящий момент: 1356 Нм.
- Масса: 2,6 кг.
- Общая длина: 171 мм.

Макс. 1356 Нм

3921 ГАЙКОВЕРТ ПНЕВМАТИЧЕСКИЙ УДАРНЫЙ 1/2"

- Скорость вращения: 8000 об/мин.
- Размер болта: 3/4"
- Размер воздушного штуцера: 1/4"
- Рабочее давление: 90-120 psi
- Макс. Крутящий момент: 624 Нм
- Масса: 2,65 кг
- Длина: 7-3/8" (187 мм)

3202 ГАЙКОВЕРТ ПНЕВМАТИЧЕСКИЙ УДАРНЫЙ 1/2" (ОТВОД ВОЗДУХА - ВНИЗУ РУКОЯТКИ)

- Скорость вращения: 7000 об/мин
- Размер болта: 3/4"
- Размер воздушного штуцера: 1/4"
- Рабочее давление: 90-120 psi
- Макс. Крутящий момент: 750 Нм
- Масса: 2,63 кг
- Длина: 7-3/8" (187 мм)

7816 ГАЙКОВЕРТ ПНЕВМАТИЧЕСКИЙ УДАРНЫЙ 3/4" (1491 Нм)

- Предусмотрено отверстие для подачи смазки вала привода. (Следует добавлять 3-5 г термостойкой смазки ежемесячно, либо через каждые 3000 операций.)
- В комплект входит термостойкая смазка, 20 г.
- Скорость: 9000 об/мин.
- Размер болта: 30 мм.
- Подача воздуха: 1/4"
- Давление: 90-120psi
- Усилие: 1491 Нм
- Макс крутящий момент: 1100 ft/lb (1491Nm)
- Масса: 1,9 кг.
- Общая длина: 146 мм.
- Ударный механизм: Twin HAMMER.

25000 циклов 1,9 кг

5816 ГАЙКОВЕРТ ПНЕВМАТИЧЕСКИЙ УДАРНЫЙ 3/4"

- Скорость вращения: 7500 об/мин
- Размер болта: 1-3/16"
- Размер воздушного штуцера: 1/4"
- Рабочее давление: 90-120 psi
- Макс. Крутящий момент: 1220 Нм
- Масса: 2,55 кг
- Общая длина: 170 мм



5216 ГАЙКОВЕРТ ПНЕВМАТИЧЕСКИЙ УДАРНЫЙ 3/4" (1627Нм)

- Скорость вращения: 7200 об/мин.
- Размер болта: 3/2 мм.
- Размер воздушного штуцера: 1/4".
- Рабочее давление: 90-120 фунт на кв. дюйм
- Макс. Крутящий момент: 1627 Нм
- Масса: 2,64 кг.
- Общая длина: 177 мм.

**Макс.
1627 Нм**

3403 ГАЙКОВЕРТ ПНЕВМАТИЧЕСКИЙ УДАРНЫЙ 3/4" (УСИЛЕННЫЙ)

- Скорость вращения: 7250 об/мин.
- Размер болта: 1-1/2"
- Размер воздушного штуцера: 1/4"
- Рабочее давление: 90-120 psi
- Макс. Крутящий момент: 1490 Нм
- Масса: 4,1 кг
- Общая длина: 217 мм

5303 ГАЙКОВЕРТ ПНЕВМАТИЧЕСКИЙ УДАРНЫЙ 3/4" (УСИЛЕННЫЙ)

- Размер болта: 1-5/8".
- Макс. Крутящий момент: 2034 Нм.
- Масса: 5 кг.
- Длина: 215 мм.
- Расход воздуха: 0,32 м³/мин.
- Размер воздушного штуцера: 3/8".
- Вибрация: 6,1 м/с².
- Скорость: 4500 об/мин.
- Ударный механизм: twin hammer.

**Низкое энергопотребление
Высокая мощность**

5304 ГАЙКОВЕРТ ПНЕВМАТИЧЕСКИЙ УДАРНЫЙ 1"

- Размер болта: 1-5/8".
- Макс. Крутящий момент: 2305 Нм.
- Масса: 5,1 кг.
- Длина: 222 мм.
- Расход воздуха: 0,32 м³/мин.
- Размер воздушного штуцера: 3/8".
- Вибрация: 6,1 м/с².
- Скорость: 4500 об/мин.
- Ударный механизм: twin hammer.

5446 ГАЙКОВЕРТ ПНЕВМАТИЧЕСКИЙ УДАРНЫЙ 1"

- Предназначен для проведения ремонтных работ с возможностью использования ударного механизма (Twin Hammer).
- Размер болта: 1-3/4" (45 мм.)
- Макс. Крутящий момент: 2711 Нм.
- Ударный механизм: Twin Hammer.
- Расход воздуха: 320 л/мин.
- Размер воздушного штуцера: 3/8".
- Скорость вращения - 4500 об/мин.
- Общая длина: 240 мм.
- Вес: 5,5 кг.

5335 ГАЙКОВЕРТ ПНЕВМАТИЧЕСКИЙ УДАРНЫЙ 1/2" В ПЛАСТИКОВОМ КОРПУСЕ (800 LB)

- Макс. Крутящий момент: 1085 Нм
- Скорость: 6800 об/мин.
- Расход воздуха: 5,3 куб. футов/мин.
- Размер воздушного штуцера: 1/4"
- Общая длина: 170 мм
- Масса: 1,89 кг

7657 ГАЙКОВЕРТ ПНЕВМАТИЧЕСКИЙ УДАРНЫЙ 1/2"

- Максимальный крутящий момент: 1356 Нм
- Скорость вращения: 8500 об/мин.
- Размер воздушного штуцера: 1/4".
- Рабочее давление: 90-120 psi.
- Ударный механизм: Twin hammer. Композитный материал корпуса.
- Длина: 179 мм.
- Вес: 1,65 кг.

**1356 Нм
1,65 кг**



ИНСТРУКЦИЯ

7659 ГАЙКОВЕРТ ПНЕВМАТИЧЕСКИЙ УДАРНЫЙ 3/4"

- Максимальный крутящий момент: 2102 Нм
- Скорость вращения: 6000 об/мин.
- Размер воздушного штуцера: 3/8".
- Рабочее давление: 90-120 psi.
- Ударный механизм: Twin hammer.
- Длина: 215 мм.
- Вес: 3,15 кг.

**2102 Нм
3,05 кг**



- Ударный механизм twin hammer, низкая вибрация, вал изготовлен из высокопрочной стали SNCM616.



- Особенностью конструкции ротора являются подпружиненные лопасти.



- Входной клапан обеспечивает плавность работы

СЕРИЯ КОМПОЗИТНЫХ ГАЙКОВЕРТОВ ИЗ МАГНИЕВОГО СПЛАВА

Преимущества: облегченность конструкции, максимальный крутящий момент, высокое качество компонентов.

7658 ГАЙКОВЕРТ ПНЕВМАТИЧЕСКИЙ УДАРНЫЙ (МИНИ) 3/4"

- Максимальный крутящий момент: 1356 Нм
- Скорость вращения: 8500 об/мин.
- Размер воздушного штуцера: 1/4".
- Рабочее давление: 90-120 psi.
- Ударный механизм: Twin hammer.
- Длина: 198 мм.
- Вес: 1,85 кг.

7660 ГАЙКОВЕРТ ПНЕВМАТИЧЕСКИЙ УДАРНЫЙ (МИНИ) 1"

- Максимальный крутящий момент: 2102 Нм
- Скорость вращения: 6000 об/мин.
- Размер воздушного штуцера: 3/8".
- Рабочее давление: 90-120 psi.
- Ударный механизм: Twin hammer.
- Длина: 215 мм.
- Вес: 3,15 кг.

7661 ГАЙКОВЕРТ ПНЕВМАТИЧЕСКИЙ УДАРНЫЙ 1"

- Максимальный крутящий момент: 3105 Нм.
- Скорость вращения: 5500 об/мин.
- Расход воздуха: 212,4 л/мин
- Рабочее давление: 90 psi.
- Размер воздушного штуцера: 1/2"
- Вес: 5,9 кг.
- Длина: 256 мм.
- Лопасти ротора подпружинены.
- Ударный механизм: Twin hammer.

**3105 Нм
5,9 кг**

7669 ГАЙКОВЕРТ ПНЕВМАТИЧЕСКИЙ УДАРНЫЙ (ДЛИННЫЙ ШПИНДЕЛЬ) 1"

- Максимальный крутящий момент: 3105 Нм.
- Скорость вращения: 5500 об/мин.
- Расход воздуха: 212,4 л/мин.
- Рабочее давление: 90 psi.
- Размер воздушного штуцера: 1/2".
- Вес: 7,9 кг.
- Длина: 616 мм.
- Лопасти ротора подпружинены.
- Ударный механизм: Twin hammer.
- Длина шпинделя: 8".

**3105 Нм
7,9 кг**





5813 ГАЙКОВЕРТ ПНЕВМАТИЧЕСКИЙ УДАРНЫЙ 1"

- Размер болта: 2" (50 мм)
- Макс. Крутящий момент: 3390 Нм
- Скорость свободного вращения: 3400 об/мин.
- Расход воздуха: 19,7 cfm
- Размер воздушного штуцера: 3/8"
- Рабочее давление: 90-120 psi
- Общая длина: 302 мм
- Масса: 11,8 кг
- Ударный механизм: Twin Hammer (двойной молот)



7905 ГАЙКОВЕРТ ПНЕВМАТИЧЕСКИЙ УДАРНЫЙ С ДЛИННЫМ ШПИДЕЛЕМ 1" (ОБЛЕГЧЕННАЯ КОНСТРУКЦИЯ)

- Характеристики:
- Максимальный крутящий момент: 2300 фн/фт (3118 Нм)
- Скорость вращения на холостом ходу: 5000 об/мин.
- Расход воздуха: 0,49 м³/мин.
- Размер входного воздушного штуцера: 3/8"
- Рабочее давление: 90 psi (6,3 кгс/см²)
- Общая длина: 491 мм
- Масса нетто: 7,4 кг
- Длина упорного стержня: 6"
- Ударный механизм: Twin Hammer (двойной молот)

Масса 7.4 кг.



5223 ГАЙКОВЕРТ ПНЕВМАТИЧЕСКИЙ УДАРНЫЙ 1" (ОБЛЕГЧЕННАЯ КОНСТРУКЦИЯ)

- Размер болта: 2" (50 мм)
- Макс. крутящий момент: 3390 Нм
- Скорость вращения: 4800 об/мин.
- Расход воздуха: 16 куб. футов в мин.
- Размер воздушного штуцера: 1/2"
- Рабочее давление: 90 фунт на кв. дюйм.
- Общая длина: 570 мм
- Масса: 11,9 кг
- Длина шпинделя: 8"
- Ударный механизм: Twin Hammer (двойной молот)

Масса 11.9 кг.



7811 ГАЙКОВЕРТ ПНЕВМАТИЧЕСКИЙ УДАРНЫЙ С ДЛИННЫМ ШПИДЕЛЕМ 1"

- Характеристики:
- Максимальный крутящий момент: 2500 фн/фт (3390 Нм)
- Скорость вращения на холостом ходу: 3600 об/мин.
- Расход воздуха: 11 фт³/мин.
- Размер входного воздушного штуцера: 1/2"
- Рабочее давление: 90 psi (6,3 кгс/см²)
- Общая длина: 610 мм
- Масса нетто: 12,5 кг
- Длина упорного стержня: 8"
- Ударный механизм: Twin Hammer
- Цилиндр с подпружиненными пластинами, пластины плотно прилегают к стенкам корпуса, обеспечивая герметичность и стабильное давление, что повышает крутящий момент.



• Особенностью конструкции ротора являются подпружиненные лопасти.



7812 ГАЙКОВЕРТ ПНЕВМАТИЧЕСКИЙ 1" (3390NM, 3800ОБ/МИН., 14,3КГ)

- Ударный механизм Pin-Less Hammer.
- Максимальные обороты: 3800 об/мин.
- Рабочее давление: (90 PSI)
- Максимальный крутящий момент: 3390 Nm (2500ft-lb)
- Размер воздушного штуцера: 1/2"
- Внутренний размер шланга: 1/2"
- Посадочный квадрат: 1"
- Масса нетто: 14,3 кг



7825 ГАЙКОВЕРТ ПНЕВМАТИЧЕСКИЙ 1" (4068NM, 3600ОБ/МИН., 17,3КГ)

- Ударный механизм Pin-Less Hammer.
- Максимальные обороты: 3600 об/мин.
- Рабочее давление: (90 PSI)
- Максимальный крутящий момент: 4068 Nm (3000ft-lb)
- Размер воздушного штуцера: 1/2"
- Внутренний размер шланга: 1/2"
- Посадочный квадрат: 1"
- Масса нетто: 17,3 кг



7888 КРОНШТЕЙН ПОДВЕСНОЙ ПЕРЕДВИЖНОЙ ДЛЯ ПНЕВМОГАЙКОВЕРТА

- При применении пневмогайковерта компенсирует вес инструмента.
- Лёгкий, компактный и высококомбинный.
- Нагрузка: 10-30 кг, настраиваемая.
- Масса: 31 кг
- Размеры: 580 x 430 x 1700 мм

3101 МАШИНКА ШЛИФОВАЛЬНАЯ ПНЕВМАТИЧЕСКАЯ МИНИ

- Скорость вращения: 25000 об/мин.
- Патрон: 6 мм (1/4")
- Размер воздушного штуцера: 1/4"
- Рабочее давление: 90 psi
- Расход воздуха: 300 л/мин
- Масса: 0,4 кг
- Общая длина: 140 мм
- Отвод воздуха: сзади



3822 ШЛИФОВАЛЬНАЯ МАШИНКА ПНЕВМАТИЧЕСКАЯ

- Скорость вращения: 22000 об/мин.
- Патрон: 6 мм (1/4")
- Размер воздушного штуцера: 1/4"
- Рабочее давление: 90 psi
- Расход воздуха: 350 л/мин
- Масса: 0,6 кг
- Общая длина: 175 мм
- Отвод воздуха: сзади



5815 ШЛИФОВАЛЬНАЯ МАШИНКА УГЛОВАЯ

- Скорость вращения: 22000 об/мин.
- Патрон: 6 мм (1/4")
- Размер воздушного штуцера: 1/4"
- Расход воздуха: 150 л/мин
- Масса: 0,5 кг
- Рабочее давление: 6,3 бар/90 psi
- Длина x Высота: 144 x 75 мм



5645А ШЛИФОВАЛЬНАЯ МАШИНКА ПНЕВМАТИЧЕСКАЯ МИКРО

- Патрон: 3 мм
- Масса: 0,21 кг
- Размер воздушного штуцера: 1/4"PT
- Скорость вращения: 56000 об/мин
- Длина: 156 мм



5005 БОЛГАРКА ПНЕВМАТИЧЕСКАЯ 2"

- Размер диска: 2"
- Скорость вращения: 22000 об/мин.
- Размер воздушного штуцера: 1/4"
- Мощность: 0,3 л.с. (220Вт)
- Масса: 0,42 кг
- Общая длина: 108 мм
- Комплектация: А2 отрезной диск 2мм. В шлифовальный диск.
- Дополнительно: А1 отрезной диск 1мм.



5005К МАШИНКА ПНЕВМАТИЧЕСКАЯ ШЛИФОВАЛЬНАЯ 2"

- Комплектация: JTC-5005 x 1шт., JTC-5805 x 1шт., JTC-5806P x 1шт., JTC-5841 x 2шт., JTC-5847 x 2шт., JTC-5849 x 2шт., JTC-5846 x 2шт., JTC5845 x 2шт., JTC-5005-A2 x 2шт., JTC-5005-B x 2шт.



5646А БОЛГАРКА ПНЕВМАТИЧЕСКАЯ 4"

- Размер диска: 4"
- Вес: 1,75 кг.
- Расход воздуха: 120 л/мин.
- Скорость, об/мин.: 11000.
- Длина: 226 мм.
- Давление, бар: 6,2 (90PSI).
- Входное отверстие: 1/4"
- Усилена обойма на шлифовальном диске.



7742 БОЛГАРКА ПНЕВМАТИЧЕСКАЯ

- Размер диска: 3" x 1/16" x 3/8"
- Скорость: 23000 об/мин
- Подача воздуха: 1/4"
- Давление воздуха: 90 psi
- Масса нетто: 0,8 кг
- Системы выпуска: задняя
- Общая длина: 195 мм



5643 БОЛГАРКА ПНЕВМАТИЧЕСКАЯ УГЛОВАЯ

- Скорость вращения: 14000 об/мин.
- Размер воздушного штуцера: 1/4"
- Рабочее давление: 90 psi
- Масса: 1,1 кг
- Размер диска: 4" x 1/16" x 3/8"
- Общая длина: 360 мм
- Длина патрубков: 540 мм





3404 ТРЕЩОТКА ПНЕВМАТИЧЕСКАЯ 1/4" (КОМПАКТНАЯ КОНСТРУКЦИЯ)

- Скорость вращения: 250 об/мин.
- Макс. крутящий момент: 35 Нм
- Размер воздушного штуцера: 1/4"
- Рабочее давление: 90 psi
- Масса: 0,45 кг
- Общая длина: 125 мм
- Отвод воздуха: сзади



3929 ТРЕЩОТКА ПНЕВМАТИЧЕСКАЯ 1/4" (УКОРОЧЕННАЯ КОНСТРУКЦИЯ)

- Скорость вращения: 230 об/мин.
- Макс. крутящий момент: 50 Нм
- Размер воздушного штуцера: 1/4"
- Рабочее давление: 90 psi
- Расход воздуха: 130 л/мин
- Масса: 0,5 кг
- Общая длина: 165 мм
- Отвод воздуха: сзади



3405 ТРЕЩОТКА ПНЕВМАТИЧЕСКАЯ 3/8" (КОМПАКТНАЯ КОНСТРУКЦИЯ)

- Скорость вращения: 250 об/мин
- Макс. крутящий момент: 35 Нм
- Размер воздушного штуцера: 1/4"
- Рабочее давление: 90 psi.
- Масса: 0,45 кг
- Общая длина: 125 мм
- Отвод воздуха: сзади.
- Рабочий квадрат 15" или прямой - опционально



5718 ТРЕЩОТКА ПНЕВМАТИЧЕСКАЯ 3/8" (КОМПАКТНАЯ УСИЛЕННАЯ КОНСТРУКЦИЯ)

- Цельнолитой корпус головки, удобный захват, отвод воздуха - сзади.
- Скорость вращения: 300 об/мин.
- Макс. крутящий момент: 38 Нм
- Размер воздушного штуцера: 1/4"
- Рабочее давление: 90 psi
- Масса: 0,5 кг
- Длина: 133 мм
- Расход воздуха: 2,24 cfm.



Цельнолитой корпус



3930 ТРЕЩОТКА ПНЕВМАТИЧЕСКАЯ 3/8" (УКОРОЧЕННАЯ КОНСТРУКЦИЯ)

- Скорость вращения: 230 об/мин.
- Макс. крутящий момент: 50 Нм
- Размер воздушного штуцера: 1/4"
- Рабочее давление: 90 psi
- Расход воздуха: 130 л/мин
- Масса: 0,5 кг
- Общая длина: 165 мм
- Отвод воздуха: сзади
- Рабочий квадрат 15" или прямой - опционально



3930B ТРЕЩОТКА ПНЕВМАТИЧЕСКАЯ 3/8"

- Предназначена для проведения ремонтных и профилактических работ.
- Скорость вращения: 230 об/мин.
- Максимальный крутящий момент: 50 Нм.
- Размер воздушного штуцера: 1/4"
- Рабочее давление: 90 psi.
- Расход воздуха: 130 л/мин
- Мягкая рукоятка.
- Отвод воздуха: сзади.
- Общая длина: 165 мм.
- Вес нетто: 500 гр.



5719 ТРЕЩОТКА ПНЕВМАТИЧЕСКАЯ 3/8" (УСИЛЕННАЯ КОНСТРУКЦИЯ)

- Цельнолитой корпус головки, удобный захват, отвод воздуха - сзади.
- Скорость вращения: 240 об/мин.
- Макс. крутящий момент: 40 Нм
- Размер воздушного штуцера: 1/4"
- Рабочее давление: 90 psi
- Масса: 0,8 кг
- Длина: 180 мм.
- Расход воздуха: 3,1 cfm.



Цельнолитой корпус



3801 ТРЕЩОТКА ПНЕВМАТИЧЕСКАЯ 1/2" (УСИЛЕННАЯ КОНСТРУКЦИЯ)

- Скорость вращения: 160 об/мин.
- Макс. крутящий момент: 100 Нм
- Размер воздушного штуцера: 1/4"
- Рабочее давление: 90 psi
- Расход воздуха: 200 л/мин
- Масса: 1,2 кг
- Общая длина: 270 мм
- Планетарный механизм: двухскоростной
- Отвод воздуха: сзади

7972 ПНЕВМОТРЕЩОТКА С УДАРНЫМ МЕХАНИЗМОМ , 1/4"

- Конструкция ударного механизма обеспечивает работу инструмента без отдачи, тем самым гарантируя безопасность оператора.
- Скорость вращения на холостом ходу: 500 об/мин.
- Крутящий момент: 35 фн/фт (47 Нм).
- Размер входного воздушного штуцера: 1/4".
- Рабочее давление: 90 psi (6,3 кгс/см2).
- Расход воздуха: 2,4 фт3/мин.
- Масса: 0,65 кг.
- Длина: 160 мм.
- Механизм: штифтовая муфта.

Работает без отдачи!



7973 ПНЕВМОТРЕЩОТКА С УДАРНЫМ МЕХАНИЗМОМ , 3/8"

- Конструкция ударного механизма обеспечивает работу инструмента без отдачи, тем самым гарантируя безопасность оператора.
- Скорость вращения на холостом ходу: 500 об/мин.
- Крутящий момент: 35 фн/фт (47 Нм).
- Размер входного воздушного штуцера: 1/4".
- Рабочее давление: 90 psi (6,3 кгс/см2).
- Расход воздуха: 2,4 фт3/мин.
- Масса: 0,65 кг.
- Длина: 160 мм.
- Механизм: штифтовая муфта.

Работает без отдачи!



7974 ПНЕВМОТРЕЩОТКА С УДАРНЫМ МЕХАНИЗМОМ , 1/2"

- Конструкция ударного механизма обеспечивает работу инструмента без отдачи, тем самым гарантируя безопасность оператора.
- Скорость вращения на холостом ходу: 500 об/мин.
- Крутящий момент: 35 фн/фт (47 Нм).
- Размер входного воздушного штуцера: 1/4".
- Рабочее давление: 90 psi (6,3 кгс/см2).
- Расход воздуха: 2,4 фт3/мин.
- Масса: 0,65 кг.
- Длина: 160 мм.
- Механизм: штифтовая муфта.

Работает без отдачи!



прочная кованая головка



3835 ТРЕЩОТКА ПНЕВМАТИЧЕСКАЯ 1/2" (УСИЛЕННАЯ КОНСТРУКЦИЯ)

- Макс. крутящий момент: 200 ft-lbs (271 Нм) при обратном ходе
- Рабочий крутящий момент: 45-160 ft-lb (61-217 Нм)
- Скорость: 2100 об/мин
- Скорость без нагрузки: 6000 об/мин +/-10%
- Рабочее давление: 90 PSI (6,35 кг)
- Размер воздушного штуцера: 1/4" NPT(PT)
- Мин. размер шланга: 3/8" (10 мм) внутр. диам.
- Общая длина: 13,1" (332 мм)
- Масса: 4,3 LBS (1,98 кг)

7663K1 НАБОР ИНСТРУМЕНТОВ С ГАЙКОВЕРТОМ ПНЕВМАТИЧЕСКИМ УДАРНЫМ 1/2" (15 ПРЕДМЕТОВ)

- Комплектация: 1 шт. JTC-3202 гайковерт ударный пневматический.
- 3 шт. Головка средней глубины 1/2"DR. 17, 19, 21 мм.
- 3 шт. Головка глубокая с тонкими стенками 1/2"DR. 17, 19, 21 мм.
- 3 шт. Головка глубокая ударная 1/2"DR. 22, 24, 27 мм.
- 1 шт. Головка для колесных гаек 17мм (BENZ JTC-4177)
- 1 шт. Головка ударная hex 1/2"DR. H12x78L.
- 1 шт. Удлинитель ударный 1/2"DR x 5".
- 1 шт. Смазка.
- 1 шт. Воздушный штуцер.



7663K2 НАБОР ИНСТРУМЕНТОВ С ГАЙКОВЕРТОМ ПНЕВМАТИЧЕСКИМ УДАРНЫМ 1/2" (15 ПРЕДМЕТОВ)

- Комплектация: 1 шт. JTC-5812 гайковерт ударный пневматический.
- 3 шт. Головка средней глубины 1/2"DR. 17, 19, 21 мм.
- 3 шт. Головка глубокая с тонкими стенками 1/2"DR. 17, 19, 21 мм.
- 3 шт. Головка глубокая ударная 1/2"DR. 22, 24, 27 мм.
- 1 шт. Головка для колесных гаек 17мм (BENZ JTC-4177)
- 1 шт. Головка ударная hex 1/2"DR. H12x78L.
- 1 шт. Удлинитель ударный 1/2"DR x 5".
- 1 шт. Смазка. 1 шт. Воздушный штуцер.



5836A СТЕПЛЕР ПНЕВМАТИЧЕСКИЙ ДЛЯ ГАБИОННЫХ КОЛЕЦ

- Рабочее давление: 80-105 psi
- Емкость магазина: 100 шт.
- Размер воздушного штуцера: 1/4"
- Длина: 332 мм
- Масса: 1,5 кг
- Параметры соединителей: сечение проволоки: 1,8 мм (15 Gauge)
- Высота открытого кольца: 12 мм
- Ширина открытого кольца: 23,7 мм
- Диаметр закрытого кольца: 8 - 8,5 мм
- Применение: идеально подходит для сборки различных сетчатых конструкций, автомобильных сидений, при производстве пружинных матрасов, устройстве заборных ограждений и т.п.



Приобретается отдельно





3823 МАШИНКА ПНЕВМАТИЧЕСКАЯ ШЛИФОВАЛЬНАЯ (ЗАЧИСТНАЯ)

- Скорость вращения: 4000 об/мин.
- Патрон: 5/16"-24 TPI
- Размер воздушного штуцера: 1/4"
- Рабочее давление: 90 psi
- Расход воздуха: 300 л/мин
- Масса: 0,86 кг
- Общая длина: 225 мм
- Отвод воздуха: сзади



#3731 Приобретается отдельно



3833 ПНЕВМОДРЕЛЬ УГЛОВАЯ

- Скорость вращения: 1900 об/мин.
- Размер патрона: 10 мм (3/8")
- Размер воздушного штуцера: 1/4"
- Рабочее давление: 90 psi
- Расход воздуха: 280 л/мин
- Длина x Высота: 190 x 110 мм
- Масса: 0,96 кг
- Отвод воздуха: сзади



3837 ПНЕВМОДРЕЛЬ УГЛОВАЯ

- Размер патрона: 10 мм (3/8")
- Скорость вращения: 1600 об/мин.
- Масса: 1,1 кг
- Размер воздушного штуцера: 1/4"
- Длина x Высота: 210 x 110 мм
- Расход воздуха: 300 л/мин
- Отвод воздуха: сзади
- Рабочее давление: 90 фунт на кв. дюйм



3320A ПНЕВМОДРЕЛЬ РЕВЕРСИВНАЯ

- Скорость вращения: 3000 об/мин
- Размер воздушного штуцера: 1/4"
- Расход воздуха: 280 л/мин
- Размер патрона: 3/8"(10 мм)
- Длина x Высота: 167 x 163 мм
- Масса: 1 кг
- Рабочее давление: 6.3 бар/90 psi



3825A ПНЕВМОДРЕЛЬ НИЗКОСКОРОСТНАЯ ДЛЯ СВАРОЧНЫХ ТОЧЕК

- Скорость вращения: 1100 об/мин ±10%
- Размер воздушного штуцера: 1/4"
- Рабочее давление: 90 фунт на кв. дюйм.
- Общая длина: 252 мм.
- Масса: 1,71 кг.
- Размер сверла: 8 мм x 44 (Тип-покрытие).



приобретается отдельно: 3825A-K



3824 ШЛИФОВАЛЬНАЯ МАШИНКА ПНЕВМАТИЧЕСКАЯ

- Размеры дисков: φ 3", 4-1/2", 5"
- Скорость вращения: 16000 об/мин.
- Размер воздушного штуцера: 1/4"
- Рабочее давление: 90 psi
- Расход воздуха: 350 л/мин
- Масса: 1,2 кг
- Длина x Высота: 140 x 160 мм
- Отвод воздуха: сзади



#3733 приобретается отдельно



5904 ЛЕНТОЧНО-ШЛИФОВАЛЬНАЯ МАШИНКА 10 MM

- Масса: 0,75 кг.
- Длина: 280 мм.
- Скорость: 16000 об/мин.
- Размер воздушного штуцера: 1/4" PT.
- Размеры шланга: 1/4"
- Комплектация: ленты #80, #100, #120 по 1 шт.
- Расход воздуха: 55 л/мин.



5716A ПРИТИРКА КЛАПАНОВ ПНЕВМАТИЧЕСКАЯ

- Скорость: 3000 об/мин
- Размер воздушного штуцера: 1/4"
- Размеры: 153,5 x 52 мм
- Масса: 1,5 кг
- Рабочее давление: 90 PSI.
- Расход воздуха: 100 л/мин
- Диаметр притирочных насадок: 16, 20, 30, 35 мм



5642 ПНЕВМАТИЧЕСКАЯ ЗАЧИСТНАЯ МАШИНКА УСИЛЕННАЯ

- Скорость вращения: 3600 об/мин.
- Размеры шпинделя: 5/16"-24T
- Размер воздушного штуцера: 1/4"
- Рабочее давление: 90 psi
- Расход воздуха: 300 л/мин
- Масса: 12 кг
- Длина x Высота: 200 x 110 мм
- Отвод воздуха: сзади



(Диск приобретается отдельно)

5642K МАШИНКА ПНЕВМАТИЧЕСКАЯ ШЛИФОВАЛЬНАЯ УГЛОВАЯ В КОМПЛЕКТЕ С ЗАЧИСТНЫМИ ДИСКАМИ

- В комплекте: JTC-5642 - 1 шт.



Наждачный круг, Каучуковый круг, Круг с прямыми щетинками, Круг с согнутыми щетинками, Насадка



3830 НОЖ ПНЕВМАТИЧЕСКИЙ

- Скорость вращения: 0-20000 об/мин
- В комплекте: 3 лезвия
- Размер воздушного штуцера: 1/4"
- Рабочее давление: 90 psi
- Расход воздуха: 350 л/мин.
- Масса: 1,0 кг.
- Длина: 180 мм.
- Отвод воздуха: сзади.



Входит в комплект

5235 ЗАКЛЕПОЧНИК ДЛЯ ГАЕЧНЫХ ЗАКЛЕПОК

- Размеры гаечных заклепок: M6, M8, M10.
- Скорость вращения: 500 об/мин.
- Масса: 1,5 кг.
- Размеры: 242 x 152 мм.
- Расход воздуха: 0,8 C.F.M
- Размер воздушного штуцера: 1/4".



5819 ЗАКЛЕПОЧНИК ПНЕВМАТИЧЕСКИЙ 1/4"

- Шток: 15 мм
- Размеры алюминиевых заклепок: 2,4, 3,2, 4,0, 4,8, 6,4
- Д x Ш x В: 170 x 77 x 277 мм
- Масса: 1,52 кг
- Размер воздушного штуцера: 1/4"PT
- Усилие: 1700 Нм.



7727 ЗАКЛЕПОЧНИК ПНЕВМАТИЧЕСКИЙ

- Шток: 18 мм.
- Размеры заклепок: алюминиевых – 4,0, 4,8, 6,0, 6,4 мм. стальных/из нержавеющей стали – 4,0, 4,8 мм.
- Давление: 90 psi
- Размер воздушного штуцера: 1/4".
- В конструкции заклепочника есть гаситель ударов - снимает усталость рук.
- В конструкции заклепочника есть гаситель ударов - снимает усталость рук.



7728 ЗАКЛЕПОЧНИК ПНЕВМАТИЧЕСКИЙ

- Шток: 15,8 мм.
- Размеры заклепок: алюминиевых, стальных/из нержавеющей стали – 4,0, 4,8, 6,0, 6,4 мм. Дополнительно: штуцер 6,4мм
- Давление: 90 psi
- Размер воздушного штуцера: 1/4".
- В конструкции заклепочника есть гаситель ударов - снимает усталость рук.



Адаптер M6 6,4 мм (стали/нержавеющая сталь), Адаптер HSS 6,4 мм угловый (отдельно)

7813 ЗАКЛЕПОЧНИК ПНЕВМАТИЧЕСКИЙ

- Шток: 18,5 мм.
- Размеры заклепок: алюминиевых, стальных/из нержавеющей стали: 4,0, 4,8, 6,0, 6,4 мм. Шток 4,8 и 6,4 мм.
- Тяговое усилие при 90psi: 23000 Н
- Конструкция гасителя ударов уменьшает усталость рук.
- Масса: 2,6 кг.
- Поддача воздуха: штуцер 1/4"



23000 Н





3309 ПНЕВМОМОЛОТОК

- Скорость: 3200 уд/мин.
- Размер воздушного штуцера: 1/4"
- Ход поршня: 67 мм.
- Масса: 1,6 кг.
- Длина: 175 мм.
- В комплект входит 2 зубила длиной 175 мм.
- Расход воздуха: 110 л / мин
- Звуковое давление: 99 дБА.
- Вибрация: 13,5 м/с².



Входит в комплект

3310 ПНЕВМОМОЛОТОК

- Скорость: 2100 уд/мин
- Размер воздушного штуцера: 1/4"
- Ход поршня: 69 мм
- Масса: 2,0 кг
- Длина: 225 мм
- В комплект входит 2 зубила длиной 175 мм.
- Расход воздуха: 110 л / мин
- Звуковое давление: 96 дБА.
- Вибрация: 11 м/с².



Входит в комплект

3310К ПНЕВМОМОЛОТОК С НАБОРОМ ЗУБИЛ(8 ЕД.)

- В комплекте: 1 шт. JTC-3310 Пневмомолоток
- 1 шт. JTC-3334 соединительная муфта
- 8 шт. JTC-3326, 3327, 3330, 3331, 3332, 3333 зубило.



7748 МОЛОТОК ПНЕВМАТИЧЕСКИЙ С НАБОРОМ ЗУБИЛ 12 ПРЕДМЕТОВ

- В комплекте:
- молоток пневматический -JTC-3310
 - защитный штуцер -JTC-3334
 - зубило 3 шт.-JTC-3326, JTC-3327, JTC-3330
 - переходник для рычажного молотка 7 шт.
 - ϕ 29 мм молоток поперечный
 - ϕ 29 мм молоток медный
 - ϕ 29 мм молоток алюминиевый
 - ϕ 29 мм молоток полимерный
 - ϕ 38 мм молоток средний плоский
 - ϕ 63 мм молоток скругленный



3340 ПНЕВМОМОЛОТОК С НАБОРОМ ЗУБИЛ (15 ЕД.)

- Комплектация: 1 шт. - JTC-3310
- 1 шт. - JTC-3334
- 1 шт. - JTC-3326, 3327, 3328, 3330, 3331, 3332, 3333
- JTC-3336, 3337, 3338, 3339, 5829, 5830.

5437 НАБОР ОПРАВОК ДЛЯ ПНЕВМАТИЧЕСКОГО МОЛОТКА (6 ШТ.)

- В комплекте: зубило
- адаптер для рулевой рейки (ϕ 29 мм.)
- медный адаптер (ϕ 29 мм.)
- алюминиевый адаптер (ϕ 29 мм.)
- пластиковый адаптер (ϕ 29 мм.)
- плоский адаптер (ϕ 38 мм.)

4428 СЪЕМНИК РУЛЕВОГО ШАРНИРА

- Используется для снятия рулевого шарнира
- Идеально подходит для применения в труднодоступных местах.
- Необходимо использовать с JTC-3309 JTC-3310.

5421 АДАПТЕР ДЛЯ ПНЕВМОМОЛОТКА (1/2")

- Используется с пневмомолотком JTC-3309, 3310.
- Размер: 1/2" Dr., длина 560 мм.



5420 НАБОР ВЫКОЛОТОК ДЛЯ ПНЕВМОМОЛОТКА (1/2")

- Используется с пневмомолотком JTC-3309, 3310.
- Размер: 5,2, 6,5, 6,9, 7,7, 9,3, 12,7 мм.
- Материал: SCM440, длина 177 мм.



3335 ИНСТРУМЕНТ ДЛЯ ЗАТЯЖНЫХ БОЛТОВ

- Применяется для извлечения затяжных болтов вместе с ударным инструментом.
- Применение: Четырехрычажная передняя подвеска AUDI A4, A6 и VW Passat.
- Размеры: ϕ 10 мм, Ход: 107 мм.



5445 НАСАДКА ДЛЯ ПНЕВМОМОЛОТКА

- Используется с JTC-3309 и JTC-3310.
- Применяется для очистки грязи и ржавчины.
- Длина: 226 мм., количество игл: 19.



3334 СОЕДИНИТЕЛЬНАЯ МУФТА ДЛЯ ПНЕВМОМОЛОТКА

- Размер: ϕ 42,5 x 70 мм
- Применяется с JTC-3309, 3310
- Специальная конструкция позволяет быстро и безопасно заменить зубило.



3326 ЗУБИЛО (ДЛЯ ПНЕВМОМОЛОТКА)

- Изготовлено из хром-молибденовой стали.

Артикул	РАЗМЕР	ДЛИНА
3326	конусное	175
3327	плоское	175
3328	ϕ 12 круглое с выступом	170
3329	ϕ 15 круглое с выступом	127
3330	под ключ 1/2"	110
3331	ϕ 25 цилиндрическое	114
3332	ϕ 25 изогнутое	130
3333	40x68 полумесяц	141
5829	ширина вилки 20 мм	178
5830	ширина вилки 24 мм	178
3336	Раздвоенное	180
3337	Плоское с резцом	200
3338	Шилообразное	152
3339	Раздвоенное	178



3328



3333





5507 ОТВЕРТКА АККУМУЛЯТОРНАЯ 7.2 V

- Легкий вес и удобный дизайн корпуса.
- Встроенный светодиодный фонарь для работы при низкой освещенности.
- Зарядка устройства происходит за 2,5 часа.
- В комплекте:
Li-ион батарея 1.0 Ач - 1 шт.
Биты: PH1, PH2, SL6, длина 50 мм.
Сверла: ϕ 2, ϕ 3 мм.
USB провод.
- Напряжение: DC 18V.
- Скорость: 265 об / мин
- Максимальный крутящий момент: 4.5 Нм.
- Вес: 350 гр.



ИНСТРУКЦИЯ



7651 ОТВЕРТКА АККУМУЛЯТОРНАЯ 1/4" 14.4V 125Nm

- Реверсивный переключатель и электрический тормоз.
- Встроенный светодиодный фонарь для работы в условиях низкой освещенности.
- Напряжение: DC 14.4V.
- Максимальный крутящий момент: 125 Nm.
- Скорость вращения: 0~2600 RPM.
- Вес: 960 g (battery included)
- Посадочный квадрат: 1/4"
- Время зарядки: 70 минут. Комплектация: 2.0 Ач Li-ион батареи 2 шт., зарядное устройство 1 шт.



ИНСТРУКЦИЯ



7665 ГАЙКОВЕРТ АККУМУЛЯТОРНЫЙ 3/8" (125 Нм)

- Реверсивный переключатель и электрический тормоз.
- Встроенный светодиодный фонарь для работы в условиях низкой освещенности.
- Напряжение: DC 14.4V.
- Максимальный крутящий момент: 125 Nm.
- Скорость вращения: 0~2600 об/мин.
- Вес: 1000 г (с батареей)
- Посадочный квадрат: 3/8"
- Комплектация: 2.0 Ач Lithium батареи 2 шт., зарядное устройство 1 шт.



7654 ГАЙКОВЕРТ АККУМУЛЯТОРНЫЙ 3/4", 18V (1250 Нм)

- Реверсивный переключатель и электрический тормоз.
- Встроенный светодиодный фонарь для работы в условиях низкой освещенности.
- Напряжение: DC 18V.
- Максимальный крутящий момент: 1250Нм.
- Скорость вращения: 0~1700 об/мин.
- Вес: 3200 г (с батареей)
- Посадочный квадрат: 3/4"
- Время зарядки: 75 минут.
- Индикатор заряда батареи.
- Комплектация: 4.0 Ач Li-ион батареи 2 шт., зарядное устройство 1 шт.



ИНСТРУКЦИЯ

7666 ГАЙКОВЕРТ АККУМУЛЯТОРНЫЙ 3/8" (300 Нм)

- Реверсивный переключатель и электрический тормоз.
- Встроенный светодиодный фонарь для работы в условиях низкой освещенности.
- Напряжение: DC 18V.
- Максимальный крутящий момент: 300 Нм.
- Скорость вращения: 0~2100 об/мин.
- Вес: 1500 г (с батареей)
- Посадочный квадрат: 3/8"
- Комплектация: 2.0 Ач Lithium батареи 2 шт., зарядное устройство 1 шт.



7678 ГАЙКОВЕРТ АККУМУЛЯТОРНЫЙ 1/2" (350 Нм)

- Имеет реверсивный переключатель, электрический тормоз.
- Встроенный светодиодный фонарь для работы в условиях низкой освещенности.
- Напряжение: DC 18V.
- Максимальный крутящий момент: 350 Нм.
- Скорость вращения: 0-2100 об/мин.
- Вес: 1500 г (с батареей)
- Посадочный квадрат: 1/2"
- Комплектация: Гайковёрт 1 шт., Li-ион батареи 2 шт. (ёмкость 2.0 Ач), зарядное устройство 1 шт., пластиковый кейс 1 шт.



Комбинированный привод: 1/2" + шестигранник 1/4".

7652 ГАЙКОВЕРТ АККУМУЛЯТОРНЫЙ 1/2", 18V (850 Нм)

- Реверсивный переключатель и электрический тормоз.
- Встроенный светодиодный фонарь для работы в условиях низкой освещенности.
- Напряжение: DC 18V.
- Максимальный крутящий момент: 850 Нм.
- Скорость вращения: 0~1800 об/мин.
- Вес: 2510 г (с батареей)
- Посадочный квадрат: 1/2"
- Время зарядки: 75 минут.
- Индикатор заряда батареи.
- Комплектация: 4.0 Ач Li-ион батареи 2 шт., зарядное устройство 1 шт.



ИНСТРУКЦИЯ



7653 ГАЙКОВЕРТ АККУМУЛЯТОРНЫЙ 1/2", 18V (1150 Нм)

- Реверсивный переключатель и электрический тормоз.
- Встроенный светодиодный фонарь для работы в условиях низкой освещенности.
- Напряжение: DC 18V.
- Максимальный крутящий момент: 1150Нм.
- Скорость вращения: 0~1700 об/мин.
- Вес: 3190 г (с батареей)
- Посадочный квадрат: 1/2"
- Время зарядки: 75 минут.
- Комплектация: 4.0 Ач Li-ион батареи 2 шт., зарядное устройство 1 шт.
- Применение: колесные болты большинства легковых авто и небольших грузовиков.



ИНСТРУКЦИЯ





3826 СВЕРЛО ДЛЯ ВЫСВЕРЛИВАНИЯ СВАРОЧНЫХ ТОЧЕК

• Материал: HSCO.

Артикул	Размеры (диаметр x длина)	Артикул	Размеры (диаметр x длина)
3826	6 мм x 45 мм	3828	6 мм x 70 мм
3827	8 мм x 45 мм	3829	8 мм x 80 мм



3826A СВЕРЛО С ТИТАНОВЫМ ПОКРЫТИЕМ ДЛЯ ВЫСВЕРЛИВАНИЯ СВАРОЧНЫХ ТОЧЕК

• Материал: HSCO/режущая часть инструмента покрыта TiAlN (алюминий нитрид титан)
• Сверло предназначено для работы с листовым металлом.

Артикул	Размеры (диаметр x длина)	Артикул	Размеры (диаметр x длина)
3826A	6 мм x 45 мм (TiAlN)	3828A	6 мм x 70 мм (TiAlN)
3827A	8 мм x 45 мм (TiAlN)	3829A	8 мм x 80 мм (TiAlN)

3838 ФРЕЗА ДЛЯ ВЫСВЕРЛИВАНИЯ СВАРОЧНЫХ ТОЧЕК

• Покрытие: TiAlN
• Применяется для сталей типа UHSS, AHSS и BORON.
• Рекомендуется использовать с JTC-3825A.



Артикул	РАЗМЕР	МАТЕРИАЛ
3838	8 мм x 44	Твердый карбид-вольфрам + TiAlN
3839	8 мм x 80	Твердый карбид-вольфрам + TiAlN



3321 НАБОР ДЛЯ ВЫСВЕРЛИВАНИЯ СВАРОЧНЫХ ТОЧЕК

• Предназначен для высверливания сварных точек на крыльях, дверях и других кузовных элементах автомобиля.
• Выдвижной направляющий штифт гарантирует точное высверливание.
• Двухсторонняя режущая кромка обеспечивает продолжительный срок службы коронки.
• Скорость вращения 500 об/мин. В набор входят хвостовики 1/4".
• Также в комплекте: 3/8" сверло x 1 шт., 3/8" коронка x 2 шт., 5/16" сверло x 1 шт., 5/16" коронка x 2 шт., Направляющие штифты для сверл x 2 шт., шестигранный ключ x 1 шт.



5851 КОРДЩЕТКА ДЛЯ ДРЕЛИ (КИСТЬ)

• Материал: стальная проволока с латунным покрытием.
• Диаметр хвостовика: 6 мм.
• Диаметр щетки: 3/4".



5852 КОРДЩЕТКА ДЛЯ ДРЕЛИ (ДИСКОВАЯ)

• Материал: стальная проволока с латунным покрытием.
• Диаметр хвостовика: 6 мм.
• Диаметр щетки: 2".
• Толщина щетки: 10 мм.



5853 КОРДЩЕТКА ДЛЯ ДРЕЛИ (ЧАШКА)

• Материал: стальная проволока с латунным покрытием.
• Диаметр хвостовика: 6 мм.
• Диаметр щетки: 2".



5806 ДИСК ЗАЧИСТНЫЙ С ВАЛОМ

• Держатель с штоком

Артикул	Диаметр диска	ШТОК	ДЛИНА
5806	2"	6 мм	60 мм
7954	3"	6 мм	60 мм
5854	4"	6 мм	60 мм



5806P ДИСК ЗАЧИСТНОЙ 2"

• Диаметр диска: 2" внутренняя резьба.
• Внутренняя резьба: 1/4" x 20.

5841 ДИСК ЗАЧИСТНОЙ СМЕННЫЙ

• Используется с JTC-5806. • Материал: нетканый материал.

Артикул	ЗЕРНИСТОСТЬ	ЦВЕТ	ДИАМЕТР	УПАКОВКА	Артикул	ЗЕРНИСТОСТЬ	ЦВЕТ	ДИАМЕТР	УПАКОВКА
5841	#80 ~ #120	Желтый	2"	10 шт.	7946	#80 ~ #120	Желтый	3"	10 шт.
5842	#120 ~ #240	Красный	2"	10 шт.	7947	#120 ~ #240	Красный	3"	10 шт.
5843	#240 ~ #320	Зеленый	2"	10 шт.	7948	#240 ~ #320	Зеленый	3"	10 шт.
5844	#600	Серый	2"	10 шт.	7949	#600	Серый	3"	10 шт.



5847 ДИСК ШЛИФОВАЛЬНЫЙ НАЖДАЧНЫЙ СМЕННЫЙ

• Может использоваться с JTC-5806

Артикул	РАЗМЕР	ДИАМЕТР	УПАКОВКА	Артикул	РАЗМЕР	ДИАМЕТР	УПАКОВКА
5847	#40	2"	10 шт.	7950	#40	3"	10 шт.
5848	#60	2"	10 шт.	7951	#60	3"	10 шт.
5849	#80	2"	10 шт.	7952	#80	3"	10 шт.
5850	#100	2"	10 шт.	7953	#100	3"	10 шт.



5845 НАСАДКА ФЕТРОВАЯ ШЛИФОВАЛЬНАЯ СМЕННАЯ

• Материал: шерсть.

Артикул	ДИАМЕТР	УПАКОВКА	ПРИМЕНЕНИЕ
5845	2"	10 шт.	JTC-5806
7955	3"	10 шт.	JTC-7954, 7861



5846 НАСАДКА ОБДИРОЧНАЯ СМЕННАЯ ДЛЯ УДАЛЕНИЯ ПОКРЫТИЙ

• Материал: склеенная композиция абразивного материала и нейлона.

Артикул	ДИАМЕТР	УПАКОВКА	ПРИМЕНЕНИЕ
5846	2"	10 шт.	JTC-5806
7956	3"	10 шт.	JTC-7954, 7861
5855	4"	10 шт.	JTC-5854



5805 ЩЕТКА ДЛЯ ОЧИСТКИ КЛАПАНОВ ГБЦ

• Белый #120, ф 2"
• Скорость вращения: 25 000 об/мин (максимум)
• Применяется совместно с JTC-5815



7942-180 ДИСК ШЛИФОВАЛЬНЫЙ НАЖДАЧНЫЙ СМЕННЫЙ НА "ЛИПУЧКЕ" (VELCRO), 3"

• Материал: Zirconia.
• Применять с JTC-7862.
• Упаковка: 50 шт.

Артикул	ЗЕРНИСТОСТЬ	ДИАМЕТР	Артикул	ЗЕРНИСТОСТЬ	ДИАМЕТР
7942-180	#180	3"	7942-320	#320	3"
7942-220	#220	3"			



7943 НАСАДКА ШЛИФОВАЛЬНО-ПОЛИРОВАЛЬНАЯ СМЕННАЯ НА "ЛИПУЧКЕ" (VELCRO), 3"

• Материал: шерсть натуральная. • Диаметр: 3"
• Применять с JTC-7938. • Упаковка: 10 шт.



7944 НАСАДКА ПОРОЛОНОВАЯ ВОЛНИСТАЯ СМЕННАЯ НА "ЛИПУЧКЕ" (VELCRO), 3"

• Материал: поролон. • Упаковка: 10 шт.
• Применять с JTC-7938.

Артикул	РАЗМЕР	ЦВЕТ	ДИАМЕТР	Артикул	РАЗМЕР	ЦВЕТ	ДИАМЕТР
7944	Тонкая	Белый	3"	7945	Грубая	Желтый	3"





3433 МАСЛО ДЛЯ ПНЕВМОИНСТРУМЕНТА

- Емкость: 250 см³
- Состав: веретенное масло №10.



3324А ДЕРЖАТЕЛЬ ДЛЯ ПНЕВМОИНСТРУМЕНТА МАГНИТНЫЙ

- Оснащен мощным магнитом, предназначен для удержания пневматического инструмента и головок.
- Использование держателя повышает эффективность труда, так как позволяет размещать необходимый инструмент вблизи рабочего места.
- Обеспечивает аккуратное хранение инструмента.



3731 ДИСК ЗАЧИСТНОЙ

Артикул	Тип	Applicable
3731	3-1/2" винт	JTC-3823
3732	3-1/2" шток	JTC-3320A
3749	4" с прорезями	JTC-3823



3733 ДИСК ЗАЧИСТНОЙ

Артикул	Тип	Applicable	Упаковка
3733	4-1/2" с прокладкой	JTC-3824	15 шт.
3734	6" без прокладки		10 шт.
3735	6" с прокладкой		5 шт.



7745P НАБОР НАСАДОК ДЛЯ ПНЕВМОНОЖОВКИ JTC-7745 4 ШТ

- Следует использовать с JTC-7745.
- Размер: ϕ 5x 105 мм, длина
 - JTC-7745P-C круглое
 - ▲ JTC-7745P-H полукруглое
 - ▲ JTC-7745P-T треугольное
 - JTC-7745P-F плоское



3736 ПОЛОТНО НОЖОВОЧНОЕ

Артикул	РАЗМЕР	Упаковка
3736	32Т биметаллическое полотно для пневмоножовки	10 шт.
3737	24Т x12"(HSS)	10 шт.
3738	32Т x12"(HSS)	10 шт.
3744	24Т x12"(биметал.)	10 шт.
3745	32Т x12"(биметал.)	10 шт.



3746 ПОЛОТНО НОЖОВОЧНОЕ ШИРОКОЕ

- Изготовлено из двух металлов, что способствует особой прочности инструмента.
- Подходит для применения с электрической или пневматической пилой JTC-5052.
- Ширина: 29 мм; толщина: 1.5-3 мм.

Артикул	РАЗМЕРЫ	ДЛИНА
3746	6"x18Т	130
3747	9"x18Т	210
3748	12"x14Т	280

D14S ПРОФЕССИОНАЛЬНЫЕ РАБОЧИЕ ПЕРЧАТКИ С АНТИСКОЛЬЗЯЩИМ ПОКРЫТИЕМ

- Изготовлены из 100% полиэстера, с нитрильным покрытием черного цвета на внутренней стороне пальцев и ладони.
- Используются при высокоточных работах, а также при работах с маслами и не концентрированными хим. веществами.
- Стандарт EN388.

Артикул	РАЗМЕРЫ	ОБЩАЯ ДЛИНА	ЦВЕТ
D14S	S	23.5	ЖЕЛТЫЙ
D14M	M	24.5	ЗЕЛЕНый
D14L	L	25.0	СИНИЙ
D14XL	XL	25.5	ЧЕРНЫЙ



D11S РАБОЧИЕ ПЕРЧАТКИ АНТИСКОЛЬЗЯЩИЕ

- Черные перчатки из полиэстера (нитка 13 gauge) с полиуретановым покрытием на ладонях и пальцах.
- Перчатки предотвращают выскальзывание инструмента во время работы, а также защищают руки от холода и попадания на кожу различных загрязняющих веществ, делая работу более безопасной и комфортной.
- Стандарт EN388.

Артикул	Размер	Длина (A)	Цвет канта
D11S	S	23.5	Желтый
D11M	M	24.5	Зеленый
D11L	L	25.5	Синий
D11XL	XL	26.5	Красный

D12 ЗАЩИТНЫЕ НАРУКАВНИКИ

- Вязаные защитные нарукавники из 100% DUPONT Kevlar® с вставкой из натуральной кожи серого цвета обеспечивают защиту рук и запястий при контакте с горячими предметами и поверхностями.
- Имеются однослойные и двухслойные модели.
- Наличие кожаной вставки обеспечивает дополнительную защиту от воздействия повышенных температур.
- Внутренняя поверхность, которая соприкасается с кожей, выполнена из хлопка.
- Обладает стойкостью к порезам 4-го уровня (согласно ANSI/ISEA 105-2000)
- Длина 350 мм



D31 БРЕЛОК ФИРМЕННЫЙ JTC

- Лучший подарок на память клиентам от компании.
- Длина: 10 см.



D51 КОНТЕЙНЕР ДЛЯ ПЕРЕНОСКИ БУМАЖНЫХ СТАКАНЧИКОВ

- Неопреновый контейнер с ручкой для переноски.
- Водонепроницаемый, с теплоизоляцией для переноски охлажденных напитков в условиях высокой температуры.
- Размеры: ширина - 6,7-8,2 см, длина - 7 см.



D50GN СУМКА МАТЕРЧАТАЯ ДЛЯ ИНСТРУМЕНТОВ НА ЗАСТЁЖКЕ "МОЛНИЯ"

- Матерчатая сумка с прочной металлической молнией
- Оборудована окошком для соответствующей бирки с пометками о хранимом инструменте.
- С прочной петлей для подвешивания сумки, где необходимо.
- Размеры: 12,5" x 7".

Артикул	ЦВЕТ	Артикул	ЦВЕТ
D50GN	Зеленый	D50GY	Серый
D50BU	Голубой	D50RD	Красный





D05S МУЖСКАЯ РУБАШКА-ПОЛО С КОРОТКИМ РУКАВОМ

• Материал: 100% полиэстер.
• Полиэстер не впитывает влагу, способствует снижению потоотделения.

Артикул	Размер	Длина
D05S	S	63 см
D05M	M	66 см
D05L	L	69 см
D05XL	XL	73 см
D052XL	2XL	76 см
D053XL	3XL	78 см



D01S МУЖСКАЯ РУБАШКА-ПОЛО С КОРОТКИМ РУКАВОМ

• Материал: 100% полиэстер.
• Полиэстер не впитывает влагу, способствует снижению потоотделения.

Артикул	Размер	Длина
D01S	S	63 см
D01M	M	66 см
D01L	L	69 см
D01XL	XL	73 см
D012XL	2XL	76 см
D013XL	3XL	78 см



D02S МУЖСКАЯ РУБАШКА-ПОЛО С ДЛИННЫМ РУКАВОМ

• Материал: 65% хлопок, 35% полиэстер

Артикул	Размер	Длина
D02S	S	63 см
D02M	M	66 см
D02L	L	69 см
D02XL	XL	73 см
D022XL	2XL	76 см
D023XL	3XL	78 см



D06S ЖИЛЕТ РАБОЧИЙ

• Снаружи - водоотталкивающий материал (нейлон), внутри - махровый флис.
• Сохраняет тепло тела во время работы в холодную погоду.

Артикул	Размер	Длина
D06S	S	61 см
D06M	M	63.5 см
D06L	L	66 см
D06XL	XL	68.5 см
D062XL	2XL	72 см



D03M ВЕТРОВКА

• Материал: 100% полиэстер

Артикул	Размер	Длина
D03M	M	71 см
D03L	L	73 см
D03XL	XL	75 см
D032XL	2XL	77 см
D034XL	4XL	81 см

D13 БЕЙСБОЛКА ФИРМЕННАЯ JTC

• Материал: 65% хлопок, 35% полиэстер (CVC TWILL)
• С регулируемым ремешком сзади.

Артикул	Размер кепки, см
D13	52-61
D13XL	56-65



D04L РАБОЧИЙ КОМБИНЕЗОН

• Материал: 65% хлопок, 35% полиэстер
• С возможностью нанесения названия компании на комбинезон.

Артикул	Размер	Общая длина
D04L	L	154
D04XL	XL	158
D042XL	2XL	162



D3WL ДЫШАЩИЕ РАБОЧИЕ НОСКИ С ДЕЗОДОРИРУЮЩИМ ЭФФЕКТОМ

• Суперлегкие, дышащие.
• С амортизационными вставками.
• Материал: бамбук с дезодорирующим эффектом.
• Не соскальзывают и не скручиваются, благодаря высокой эластичности материала.

Артикул	Размер	Длина	Цвет
D3WL	L	24-27 см	Белый
D3WXL	XL	26-29 см	Белый
D3BL	L	24-27 см	Черный
D3BXL	XL	26-29 см	Черный



D2180 ЗАЩИТНАЯ ОБУВЬ

• Материал: Натуральная кожа + водонепроницаемая ткань
• Снаружи: Плотная маслястойкая резина.

Артикул	Размеры Тайвань	Размеры Япония	Размеры США	Размеры Европа
D2180	80	26	8	40
D2181	81	26.5	8.5	x
D2182	82	27	9	41
D2184	84	27.5	9.5	42
D2185	85	28	10	x
D2186	86	28.5	10.5	43



РЕМКОМПЛЕКТЫ

 3602P	 3603P	 3604P	 3012P	 3013P
ДЛЯ JTC-3602,3602В	ДЛЯ JTC-3603,3603В	ДЛЯ JTC-3604,3604В	ДЛЯ JTC-3012,3012А,3016	ДЛЯ JTC-3013, 3812, 3812А
 3014P	 5148D	 3415P	 3415D	 3416P
ДЛЯ JTC-3014,3014А,3018	ДЛЯ JTC-5148,5149	ДЛЯ JTC-3415,3415А,5147	ДЛЯ JTC-3415,3415А,5147	ДЛЯ JTC-3416,3416А
 3416D	 3417P	 3417D	 3444P	 3445P
ДЛЯ JTC-3416,3416А	ДЛЯ JTC-3417,3417А	ДЛЯ JTC-3417,3417А	ДЛЯ JTC-3444	ДЛЯ JTC-3445
 3446P	 3214P	 3630P	 5344P	 3714P
ДЛЯ JTC-3446	ДЛЯ JTC-3214	ДЛЯ JTC-3630	ДЛЯ JTC-5344	ДЛЯ JTC-3714
 3715P	 3617P	 3730P	 3624P	 5810P
ДЛЯ JTC-3715	ДЛЯ JTC-3617,3618В	ДЛЯ JTC-3730	ДЛЯ JTC-3624,7802	ДЛЯ JTC-5810
 5903P	 5704P	 5022P	 5023P	 5024P
ДЛЯ JTC-5903	ДЛЯ JTC-5704	ДЛЯ JTC-5022,5022В,5025,5028,5422	ДЛЯ JTC-5023,5023В,5026,5029,5423	ДЛЯ JTC-5024,5024В,5027,5030,5424
 4932P	 4933P	 4935P	 4938P	 4940P
ДЛЯ JTC-4932	ДЛЯ JTC-4933,4934	ДЛЯ JTC-4935,4936,4937	ДЛЯ JTC-4938,4939	ДЛЯ JTC-4940

РЕМКОМПЛЕКТЫ

 3929P	 3930P	 3801P	 3833P	 3931P
ДЛЯ JTC-3929,3404	ДЛЯ JTC-3930,3930В,3405	ДЛЯ JTC-3801,3832	ДЛЯ JTC-3833,3320А,3837	ДЛЯ JTC-3931,5640,3011,5639,5641,5021
 6901P	 6902P	 6903P	 6904P	 6905P
ДЛЯ JTC-6901	ДЛЯ JTC-6902	ДЛЯ JTC-6903	ДЛЯ JTC-6904	ДЛЯ JTC-6905
 6906P	 6665P	 1462P	 1463P	 1464P
ДЛЯ JTC-6906	ДЛЯ JTC-6665	ДЛЯ JTC-1462, 1474	ДЛЯ JTC-1463, 1472, 1468	ДЛЯ JTC-1464, 1465, 1469, 1473, 1470
 6682P	 6683P	 6684P	 6685P	 6686P
ДЛЯ JTC-6682	ДЛЯ JTC-6683	ДЛЯ JTC-6684	ДЛЯ JTC-6685	ДЛЯ JTC-6686, 6687
 6688P	 6690P	 3060P	 5537P	 3017P
ДЛЯ JTC-6688, 6689	ДЛЯ JTC-6690	ДЛЯ JTC-3060	ДЛЯ JTC-5537, 7668	ДЛЯ JTC-3015, 3017, 3017А
 K41-1	 K41-2	 K41-3	 K41	
Крышка для коробки ложементав серии К	Коробка для ложементав серии К	Лоток для ложементав серии К	Коробка с крышкой для ложементав серии К	

НОМЕРНОЙ УКАЗАТЕЛЬ

10~	1132	157	1243	2	1353004~	232.4	1471	261	1609	154	18218	249	2009A~	297	2513	175	3024	231	330419	281	3429	80	
1001A	70	1132504~	232.1	1243010~	232.3	1351210	232.4	1472~	262	16095	154	1827	158	2018C	297	2514	175	3025	319	330421	281	3430	80
1002	60	1135040	232.1	1248060	232.3	1354	160	1474	262	1611A	70	1829	17	2019	298	2516	169	3026	319	330422	281	3431	80
1003	142	1133	157	1244	2	1355	231	1477	261	1612	150	1830	33	20191	298	2517	169	3027	243	3304A	281	3432A	317
1005	46	1134	157	1245	48	1356	159	1478	261	1613A	75	1831	33	2019A	298	2518	169	3028	243	3305	87	3433	385
1006	133	1135	157	1247	63	1358	158	1480	262	1614	101	1832	89	2019B	298	2519	169	3029~	243	3306	87	3437	295
1007	45	1136	157	1248	150	1359	49	1485	261	1615	101	1833	65	2020A	300	2520	170	3039	243	3307	87	3439	270
1008	153	1137	156	1251	48	1360A	158	15~		1617	43	1834	158	2021	296	2520~	265	3040	256	3308	87	3440	254
1009	48	1138	158	1252	2	1361	146	1501	44	1618	43	1836	64	2022	299	25255	265	3041	229	3309	379	3441	254
1010	4	1139	158	1253	37	1363	146	1503	65	1619	67	1837	103	2023	296	2521	170	3042	229	3310	379	3442	253
1011	93	1140A	156	1253003~	232.3	1363005~	232.4	1504	44	1620	1	1838	102	2024	296	2522B	170	3043	149	3310K	379	3444	258
1012	141	1141	72	1258014	232.3	1361212	232.4	1505	44	1621A	49	1839	64	2025	296	2522C	170	3044	149	3311	238	3445	258
1014	69	1142A	72	1254	201	1364	49	1506	44	1622	50	1840	60	2026	296	2522D	170	3045	149	33110~	269	3446	258
1015	38	1142P	72	1256	47	1365	65	1507	152	1626	50	1841	27	2027	297	2522E	170	3046	149	33116	269	3447	243
1016	67	1142506~	232.2	1257	63	1366	34	1508	128	1628	67	1842	113	2028	297	2522F	170	3047	149	3312	238	3448	243
1017~	249	1143040	232.2	1258	63	1367	143	1510	32	1629	67	1843	71	2029	298	2523	170	3051	269	3313	238	3449~	243
1019	249	1143	72	1259	69	1368	143	1511	77	1633	152	1844	90	2030~	298	2524	170	3052	269	3314	238	3459	243
1020	83	1144	72	1260	158	1373004~	232.4	1512	88	1644	50	1845	93	2033	298	2526	326	3053	269	3315	328	34508~	268
1021	41	1145	67	1261	146	1371014	232.4	1513	33	17~		1848A	93	2034	300	2527	170	3054	269	3316	242	34512	268
1022	6	1146	71	1263006~	232.2	1387508	232.4	1514	42	1701	117	1850	93	2035~	300	2530~	173	3059	255	3318	151	345215~	287
1023A	84	1147	236	1268012	232.2	1387510	232.4	1515	41	1702	89	1851	90	2041	300	2534	173	3060	257	33206~	265	345255	287
1024	85	1148	236	12A3001~	232.3	1388	269	1516	42	1703	117	1852	99	2042	300	2535~	174	3061~	243	33224	265	345303~	288
1025	84	1149	236	12A8004	232.3	14~		1517	196	1704	150	1853	99	2043	296	2541	174	3064	243	3320A	375	345314	288
1026	84	1150	236	13~		1401	59	1518	129	1705	150	1854	93	2044	296	2542~	174	31~		3321	383	3460	80
1027	35	1151	39	1302	4	1402	159	1519	129	1706	52	1855	201	2045~	298	2548	174	3101	372	3322	312	34608~	265
1028A	35	11525015~	232.2	1303	143	1403	41	1520	48	1707	52	1856	204	2048	298	2549~	174	3102	149	332306~	230	34614	265
1030	60	1153010	232.2	1304	1	1404A	57	1521	41	1708	76	1857	204	2050	295	2553	174	3105	302	332313	230	3461	322
1031	88	1153	159	1305	142	1404S	57	1522	41	1709	76	1858	121	2051	295	2554	173	3106C	304	3324A	385	3462B	149
1032	84	1162504~	232.1	1306	101	1405	75	1523	42	1711	1	1859	204	2052	295	2555	171	3106F	304	332510~	252	34703~	268
1033	85	1162512	232.1	1308	93	1407	157	1524	154	1712	99	18R	240	2053	295	2556	164	3107	324	332522	252	34710	268
1034	87	1192508~	232.1	1309	106	1408	3	1524A	154	1713	89	19~		2063~	294	2557	171	3108A	327	3325S	252	3471	242
1035	72	1192550	232.1	1310A	103	1409	160	1525	131	1714	89	1901	33	2068	294	2558	173	3109A	327	3326	380	3472	324
1036	61	11A2500~	232.2	1312A	38	1409A	160	1526	137	1715	89	1902	33	20R	239	2559	173	3110	326	3327	380	3473	309
1037	193	11A5003	232.2	1313	89	1409P	160	1527	34	1716	2	1903	37	2110	27	2563~	173	3111	326	3328	380	3474	309
1039	154	11R	240	1314	6	1410	301	1528	46	1717	2	1904N	3	2120	27	2565	173	3112A	307	3329	380	3475A	325
1040	154	11S1008~	233	1315	44	1411	301	1528-17~	46	1718	143	1904T	3	22004~	268	2567	174	3117	232	3330	380	3476	243
1041	154	11S1014	233	1316	63	1412	301	1528-A	46	1719A	148	1906	318	22010	268	2568	169	3118	323	3331	380	347704~	288
1042	154	12~		1317	63	1413	301	1529	153	1720A	152	1911	80	22106~	269	2569	169	3119	313	3332	380	347710	288
1043	154	1207	201	1318	63	1414	46	1530	16	1721	27	1912	195	22108	269	2570	167	3120	321	3333	380	34840~	269
1044	300	1209	32	1319	63	1415	103	1531	66	1723	12	1913	195	22210	269	2571	167	3121	321	3334	380	34860	269
1045	83	1210	69	1320	63	1417	116	1532A	66	1725	90	1914	61	2241132~	265	2572	168	3122	321	3335	380	34908~	269
1046	249	1211	29	1321	315	1418	12	1533	93	1726	127	1915	61	224932	265	2580~	172	3123	321	3336	380	34960	269
1050	83	1212	65	1321S	315	1419	92	1534	312	1727	61	1916	63	22504~	265	2582	172	3124	321	3337	380	3496	243
10WR	240	1213001~	232.2	1324	42	1420	92	1536	45	1728	242	1918	66	22555	265	2583	174	3125	321	3338	380	35~	
11~		1218003	232.2	1324	42	1422	5	1537	84	1730	28	1919	66	22604~	265	2584	174	3126	321	3339	380	3501~	234
1101	42	1213S	43	1325	133	1423	5	1538A	83	1731	1	1921	45	22655	265	2585	171	3202	368	3340	379	3503	234
1102	31	1215	120	1326	133	1424	32	1539	271	1732	32	1922	146	23510~	269	2586	171	3205	151	34~		3504~	235
1103	39	1216	129	1327	140	1425	52	1540	271	1733	81	1924~	250	23530~	269	2587	172	3207	232	3401	367	3506	235
1105	156	1217	65	1328	135	1426	45	1541	77	1734	5	1934	250	23602~	268	2588	174	3208	310	3403	369	3507	309
1106	156	1218	118	1329	65	1427	143	1542	316	1735	5	1935	37	23608	268	2589	171	3209	229	340302	290	35086~	252
1107	156	1219	155	1330	51	1428	127	1543	52	1736	5	1936	3	23706~	269	2590~	172	3210	229	340304	290	350815	252
1109	67	1223	155	1331	96	1429	40	1545	315	1737	5	1937	3	23750	269	2595	172	3211	248	3404	373	3509	233
1110	155	12230055~	232.2	1332	96	1430	1	1546	65	18~		1939	249	23840~	268	30~		3212	248	3405	373	3510	319
1111002	233	1228010	232.2	1333010~	232.3	1431	126	1547	126	1801	100	1940	249	23865	268	3001	254	3213	254	3408	321	3511	319
1111003	233	1224	155	1331255	232.3	1432	133	1549	103	1802	67	1941	58	23900~	268	3002	232	3214	257	3409	321	3512A	319
1112500~	232.1	1225	47	1335	76	1435A	108	1550	90	1803	32	1942	39	23903	268	3003	232	3216	322	3410	321	35133~	314
1115003	232.1	1225E	47	1336	61	1436	118	1551	154	1804C	101	1943A	66	240203	290	3004	293	32181	330	3411	321	351312	314
1113	4	1225J	47	1337	128	1437	37	1552	102	1804E	101	1944	76	24110TP~	269	3005	157	32182	330	3412	323	35140TP~	269
1114	41	1225XB	47</																				

НОМЕРНОЙ УКАЗАТЕЛЬ

3525	308	3731	385	3930B	373	4055	64	4132	106	420703~	83	4285	136	4366	179	4429	96	448241	279	4553	42	4622	31
3526~	173	3732	385	3931	334	4056	152	4133	69	420712	83	4286	136	4367	125	4430	110	4483	64	4554	42	4623	272
3528	173	3733	385	3931+225	349	4057	78	4134	26	4208	50	4287	136	4368	115	4431	116	448308~	280	4555	42	4625A	260
3529	171	3734	385	3931+279	350	4058	82	4135	60	4209	115	4288	6	4369	124	4432	122	448339	280	4556	42	4627	159
3530	171	3735	385	3931+3011	333	4058L	82	4136	38	4210	115	4289	6	4370	124	4433	17	4484	56	4557	42	4628	159
3531	171	3736	385	3931+344	351	4059	109	4136S	38	4211	25	4290	6	4371	124	4434	17	4485	56	45530120~	270	4631	160
3532	315	3737	385	3931+5639	334	4060	97	4137	147	4212	36	4291	6	4372	124	4435	11	4486	56	45560120	270	4632	85
3533	293	3738	385	3931+5639+578	353	4061	53	4138	26	4213	90	4292	6	4373	104	443510~	286	4487	76	45540200~	270	4633	85
3535	328	3740	232	39311	346	4062	28	4139	201	4214	95	4293	114	4374	104	443524	286	4488	18	45570200	270	4634	85
36~		3741	254	39312	346	4063	58	4140	130	4215	16	4294	1	4375	104	4436	11	4489	43	4559	55	4635	85
36004~	268	3743	269	39313	346	4064	58	4141	133	4216	123	4298	111	4376	104	4437	11	4490	14	4560	136	4636	159
36018	268	3744	385	3931BK	334	4065	58	4142	31	4217	1	4299	108	4374A	104	4438	33	4491	140	45604~	268	4637	40
3602	258	3745	385	3931BU	334	4066	242	4143	105	4219	79	43~		4376A	104	443808~	279	4492	71	45619	268	4638	40
3603	258	3746	385	3931YL	334	4067	70	4144-AT131	86	4220	195	4301	120	4377	107	443846	279	4493	34	45605120~	270	4639	316
3604	258	3747	385	3931S	346	4068	191	4144-AT131A	86	4221	120	4302	49	4378	107	4439	8	4494	298	45610120	270	4640	65
3602B	259	3748	385	3932	82	4069	66	4144B	86	4223	41	4303	39	4379	125	443910~	280	4495	21	45605200~	270	4641	60
3603B	259	3749	385	3932L	82	4070	176	4146	109	4224	138	4304	39	4380	125	443924	280	4496	118	45612200	270	4642	63
3604B	259	3753	240	3933	233	4071	176	4147	180	4225	16	4305	141	43808~	266	4440	10	4497	27	4561	141	4643	63
3605	270	38~		3934~	251	4072	176	4148	185	4226	54	4306	71	43836	266	444075~	290	4498	115	4562	124	4644	63
3606~	255	3801	373	3944	251	4073	176	4149	185	4227	94	4307	71	44250	290	444250	290	4499	156	4563	68	4646	54
3610	255	3802~	229	3941S	251	4074	176	4150	198	4228	96	4308	141	4382	125	4441	122	45~		4564	76	4647	134
3611	322	3811	229	3964	251	4075	62	4151	57	4229	14	4309	320	4382K	125	4442	122	4501	130	4565	146	4648	133
3612	231	3812	257	40~		4077	49	4152	139	4230	125	4310	320	4383	17	4443	112	4502	131	4566	138	4649	142
3613~	255	3812A	259	4001A	114	4078	44	4153B	17	4231A	100	4311	320	4384	113	4444	111	4503	137	4567	135	4650	74
3616	255	3813	237	4002	17	4079	62	4154	100	4232	29	4312	320	4385	24	4445	31	4504	137	4569	271	4651	74
3617	256	3814	237	4003	16	4081	153	4156A	23	4233	3	4313	320	4386	130	4446	147	4505	132	4570	25	46514	271
3618	256	3815~	255	4004	3	4082	153	4157	116	4234	12	4314	320	4387	125	4447	116	4506	139	45705~	268	46516	271
3619~	255	3818	255	4005	119	4083	138	4158	66	4235	108	4315	48	4388	112	4448	110	4507	137	45712	268	46521	271
3622	255	3819	238	4006	119	4084	30	4159	38	4236	82	4317	159	4389	271	4449	135	4508	139	45705120~	270	4652	128
3624	256	3820	238	4007	5	4085	6	4160A	41	4237	150	4318	119	4389L	271	4450	125	4509	135	45714120	270	4653	127
3629	232	3821	377	4008	5	4086	123	4161	102	4238	27	4319	78	4390	271	4451	97	4511	30	45708200~	270	4654	128
3630	258	3822	372	4009	5	4087	123	4162	100	4239	97	4320	134	43908~	267	4452	41	4512	101	45714200	270	4655A	3
36306~	266	3823	375	4010	5	4088	156	4163	148	4240	23	4321	43	43932	267	4453	316	4513	54	4571	41	4656	18
36324	266	3824	375	4011A	113	4089	129	4164A	74	4241	112	4322	132	4390S	271	4454	81	4514	83	4572	41	4657	158
3631~	253	3825A	375	4012	5	4090	12	4165	75	4242	122	4323	76	4391	124	445417~	279	4515	30	4573	129	4658	314
3648	253	3826	383	4013	33	4091	73	4166	14	4243	96	4324	5	4392	119	445421	279	4516	52	4574	130	4659	314
3639A	319	3826A	383	4014	177	4092	52	4167	16	4244	19	4325	56	4393	131	4455	254	4517	53	4575	130	4660	78
36408~	266	3827	383	4015	177	4093	231	4168	16	4245	40	4326	56	4394	131	445517~	279	4518	24	4576	123	4661	61
36419	266	3827A	383	4016	177	4094	143	4169	108	4246	40	4327	56	4395	118	445521	279	4518S	143	4577	126	4662	51
3649	253	3828	383	4017	177	4095	42	4170	23	4247	40	4330	126	4396	111	4456	141	4519	282	4578	25	4663	78
3650	253	3828A	383	4018	177	4096	121	4171	92	4248	40	4331	88	4397	25	4457	141	4520	46	4579	9	4664	127
3651	254	3829	383	4019	179	4097	121	4172	126	4249	34	43318~	269	4398	144	4458	21	4521	95	4580	94	4665	41
36514	271	3829A	383	4021	60	4098	64	4172B	126	4250	47	43332	269	4399	315	4459	62	4522	71	45808200~	270	4666	41
36516	271	3830	376	4022	17	4099	19	4173	10	4251	47	4333	97	4399S	315	4460	11	4523	21	45814200	270	4667	41
36521	271	3831	377	4023	15	41~		4174	18	4252	86	4334	102	44~		446025~	287	4524	33	4583	39	4668	41
3652	254	3833	375	4024	15	4101	102	4175	20	4253	86	4335	108	4401	184	446060	287	4525	18	4584	39	4669	41
3653	254	3835	374	4102	130	4102	130	4176	9	4254	87	4336	112	4402	184	4461	11	4526	7	4585	153	4670	41
3654	254	3836	367	4103	41	4103	41	4177	99	4255	56	4337	103	4403	184	446104~	288	4527	116	4586	153	4671	131
3655~	253	3837	375	4104	41	4104	41	4178	27	4256	26	4338	99	4404	112	446119	288	4528	74	4587	18	4672	71
3662	253	3838	383	4105	179	4105	179	4179	271	4259	131	4339	43	440403	290	4462	38	4529	98	4588	18	4673	127
3663~	253	3839	383	4106	198	4106	198	4180	131	4260	37	4340	23	440406	290	4464	112	4530	98	4589	69	4674	126
3665	253	39~		4107	183	4107	183	4181	101	4261	38	4341	177	4405	126	4466S	69	4531	114	4593A	107	4675	8
3666	254	3901	272	4108	129	4108	129	4183	113	4262	54	4342	177	4406	29	4467	177	4532	147	4595	128	4676	12
3667	254	3902	272	4109	129	4109	129	4184	24	4263	98	4343	177	4407	29	4468	77	4533	147	45955TP~	269	4677A	7
3669~	255	3904	319	4110	89	4110	89	4185	126	4264	99	4344	177	4408	120	4469	11	4535	35	45960TP	269	4678	9
3671	255	3905	271	4111	117	4111	117	4186	10	4265	131	4345	111	4409	24	4470	11	4536	55	4596	100	4679	129
37~		3905A	271	4112	137	4112	137	4187A	111	4266	95	4346	91	4410	98	4471	140	4537	3	4597	143	4681	138
3701	231	3906~	254	4113	26	4113	26	4188	140	4267	315	4347	108	4411	124	4472	144	4538	121	4598	24	4683	50
3702	306	3908	254	4114	97	4114	97	4189	113	4268	192	4349	108	4412	124	4473	142	4539	86	4599	24	4684	2
3703	28																						

НОМЕРНОЙ УКАЗАТЕЛЬ

4704	73	4779A	320	4872	152	5005K	372	51258	238	5208	317	5280	204	5359	234	5474	197	5556	309	56401	345	5847	384
4705	73	4780	320	4873	68	5006A	367	51266	237	5209	151	5281	204	5360	234	5475	197	5557	309	56402	345	5848	384
4706	43	4781	320	4874	55	5007~	255	51277	237	5210	295	5282	204	5361	234	5476	183	5558	309	56403	345	5849	384
4707	159	4782	320	4874P	55	5009	255	51286	237	5210A~	295	5283	202	5362	234	5477	183	5559	309	5640S	345	5850	384
4708	16	4783	320	4875	308	5010~	256	5129	322	5210F	295	5284	202	5363	234	5478	202	5560	309	5641	333	5851	383
4709	106	4784	320	4876	86	5012	256	5130	235	5211	295	5285	201	5364	234	5479	187	5561	305	5641+496	352	5852	383
4710	136	4785	320	4877	195	5013~	256	5131	315	5212	368	5286	200	5365	233	5480	187	5562	239	5642	376	5853	383
4711	91	4786	320	4878	98	5015	256	5134~	250	5213	256	5287	203	5366	233	5481	187	5563	239	5642K	376	5854	383
4712	10	4787	320	4879	140	5016~	256	5142	250	5214	317	5288	208	538310~	250	5482	187	5564~	244	5643	372	5855	384
4713	59	4788	320	4880	77	5018	256	5134S	250	5215	34	5289	208	538332	250	5483	187	5569	244	5644	367	5856	326
4714	34	4789	320	4881	135	5020	332	514003	251	5216	369	5290	209	54~		5484	187	5564S	244	5645A	372	5903	256
4715	201	4790	147	4882	135	5021	335	514004	251	5217	289	5291	206	5400	175	5485	187	5571	193	5646A	372	5904	375
4716	200	4791	320	4883	139	5021+225	349	514113~	251	5218	295	5292	208	5401	241	5486	188	5572	193	5647	305	5905	307
4717	208	48~		4885	70	5021+279	350	514141	251	5218K	295	5293	208	5402	241	5487	188	5573	193	5648	305	5906	307
4718A	98	4800	39	4886	195	5021+344	351	514213~	251	5218N	293	5294	184	5403	241	5488	188	5574	193	5649	305	5907	307
4719	51	4801	156	4887	195	5022	258	514241	251	5220	320	5295	185	5404	241	5489	188	5575	193	5650	305	5908	307
4720	109	4802	105	4888	195	5023	258	5143~	247	5222	230	5296	185	5405	240	5490	188	5576	196	5651	305	5909	238
4721	12	4803	114	4889	120	5024	258	5146	247	5223	371	5297	198	5406~	227	5491	188	5578	196	5652	305	5910	238
4722	28	4804	114	4890	70	5022B	259	5143S	247	5225B	304	5298	198	5409	227	5492	188	5579	196	5702A	317	5911	307
4723	43	4805	152	4891	176	5023B	259	5147	257	5225C	304	5299	203	5410	232	5493	188	5580	205	5703	313	5912	323
4724	40	4806	50	4892	132	5024B	259	5148	257	5225D	304	53~		5411-2~	322	5494	188	5581	209	5704	257	5913	323
4725	191	4807	136	4893	139	5025	259	5149	257	5225E	304	5300	168	5411-8	322	5495	188	5582	185	5706	313	5914	323
4726A	148	4808	28	4894	118	5026	259	5150	81	5225S	304	5300B	168	5412	244	5496	188	5583	186	5707	313	5916	152
4727A	91	4809	6	4895	139	5027	259	5151	208	5227	306	5301	367	5413	316	5497	188	5584	199	5708	313	5917	296
4728	103	4810	84	4897	118	5028	259	5152	208	5229	306	5303	369	5414-12~	322	5498	189	5585	212	5709	241	5918	300
4729	91	4811	37	4898	43	5029	259	5153	199	5230	325	5304	369	5414-4	322	5499	189	5586	206	5710	241	5919	300
4730	271	4812	271	4899	43	5030	259	5154	189	5231	325	5305	270	541508~	252	55~		5587	205	5711	241	5921	335
4731	65	4813	271	49~		5031	328	5155	189	5232	170	5306	367	541512	252	5500	175	5588	207	5712	241	5922	240
47310~	268	4814	271	4901	4	5032	328	5156	189	5233	321	5307	80	5416A	310	5501	309	5589	209	5713	238	6001	24
47324	268	4815	271	4902	119	5033~	244	5157	189	523408	321	5308	80	5417A	310	5502	316	5590	207	5714	239	6002	24
4732	97	4816	67	4903B	50	5036	244	5158	206	523416	321	5309	307	5418A	310	5503	56	5591	206	5715	233	6003	24
4733	316	4817	68	4904A	42	5033S	244	5160	206	523424	321	5310	307	5419A	310	5504	319	5592	199	5716A	375	6004	24
4734	37	4818	191	4905	140	5039~	243	5161	186	5235	376	5311	307	5420	380	5505	271	5593	180	5718	373	6004S	24
4735	40	4819	88	4906	108	5049	243	5162	186	5237	212	5312	307	5421	380	5505A	271	5594	191	5719	373	6005	97
4736	40	4820	105	4907	49	5050	243	5163	210	5238	212	5313	331	5422	259	5506	253	5595	196	5720	377	6006	41
4737	55	4820A	105	4908	49	5051	243	5164	210	5239	211	5314	331	5423	259	5507	381	5596	195	5721	326	6007	15
4738	31	4820AB	105	4909	106	5052	377	5165	211	5240	212	5315	331	5424	259	5511	258	5597	200	58~		6008	148
4739A	128	4820AM	105	4910	119	5055	378	5166	196	5241	190	5316	327	5425~	244	5513	171	5598	200	5801	303	6009	37
4740	4	4820B	105	4911	137	5056	239	5167	190	5242	211	5317	327	5428	244	5514	171	5599	198	5805	384	64~	
4742	137	4820M	105	4914	103	5057	239	5168	190	5243	176	5318	327	5425S	244	5515	332	56~		5806	383	640604	290
4743	134	4821	24	4915	114	5058	319	5169	190	5244	190	5319	327	5429	303	5515P	332	5601	316	5806P	383	640608	290
4745	134	4822	91	4917	34	5059	336	5170	180	5245	191	5320	327	5430	250	5517	253	5602	308	5807	79	641060~	287
4746	134	4823	24	4917S	34	5060	336	5171	181	5246	190	5321	327	5431	70	5518	335	5603	308	5808	289	6410100	287
4747	133	4824	138	4918	34	5061	336	5172	181	5247A	191	5322	327	5432	70	5519	253	5604	308	5809	289	641114~	288
4748	131	4826	36	4918S	34	5062	336	5173	181	5248	206	5323	327	5433	318	5520	243	5605	308	5810	256	641132	288
4750	2	4829	84	4919	34	5063	336	5174	181	5249	208	5324	325	5434	318	5523	253	5606	308	5811	302	641218~	286
4751	176	4830	201	4920	68	5065	378	5175	181	5250	200	5325	308	5435	327	5524	253	5607	81	5812	368	641232	286
4752	176	4831	73	4920S	68	5066	336	5176	181	5251	200	5326	312	5436	368	5526	231	5608	81	5813	371	645217~	283
4753	176	4842A	46	4921	138	5067	256	5177	181	5252	209	5328	81	5437	379	5527	231	5609	81	5815	372	645260	283
4754	231	4843	7	4922	31	509002~	251	5178	181	5253	209	5329	270	5438	298	5529	309	5610	233	5816	368	645317~	283
4755	32	4844	130	4923A	110	509004~	251	5179	183	5254	210	533108	321	5439	293	5530	281	5611	82	5819	376	645341	283
4756	191	4845	8	4923S	110	509107~	251	5180	181	5255	209	533116	321	5440	85	553023	281	5612	320	5820	196	646100~	290
4757	55	4846	9	4924	99	509136	251	5181	181	5256	210	5332	259	5441	313	5531	312	5613	303	5821A	293	646400	290
4758	51	4847	123	4925	7	509207~	251	5182	181	5257	209	5333	259	5442	320	5532	309	5616	151	5824	313	646S	290
4759	106	4848	97	4926A	8	509222	251	5183	182	5258	209	5334	259	5443	146	5533	85	5617	151	5825	176	6470070~	197
4760	110	4849	7	4927	54	51~		5184	180	5259	210	5335	369	5444	281	5534	85	5618A	151	5827	289	6470200~	197
47608~	266	4850	30	4928	123	5101	327	5185	180	5260	210	5337	330	5445	380	5535A	322	5619A	151	5828	329	6481070~	197
47632	266	4851	8	4929	9	5102	312	5186	182	5261	210	5339	306	5446	369	5536	169	5620	151	5829	380	6481200	197
4761	106	4853	142	4930	127	5103~	249	5187	182	5262	211	5340	327	54									

НОМЕРНОЙ УКАЗАТЕЛЬ

6610	42	6695	7	6768	42	6847	28	6929	20	7070	184	7682	192	7775	202	7854	258	7942-220	384	848400	290	BK506	221
6611	90	6696	9	6769	82	6848	24	6930	20	7071	183	7683	176	7776	211	7855	258	7942-320	384	8481070~	197	BT600A	145
6612	25	6697	8	6769-2S	81	6849	135	6931	41	7072	183	7684	210	7777	204	7856	258	7943	384	8481200	197	BW0207	348
6613	30	6698	12	6770	73	6850	121	6932	31	7073	207	7685	203	7778	183	7857	258	7944	384	849019~	284	BW1119	348
6614ST	78	6699	63	6772	59	6851	22	6933	12	71310~	236.1	7686	189	7779	194	7857S	258	7945	384	849080	284	BW2048	348
6615	10	67~		6774	250	6852	58	6934	150	71360	236.1	7687	179	7780	193	7858	317	7946	384	8P101A	163	BW3026	348
6616	10	6701	130	6775	25	6853	134	6935	109	71410~	236.1	7688	193	7781	209	7859	378	7947	384	8P102	163	C~	
6617	20	6702	130	6776	25	6854	115	6936	117	71460	236.1	7689	193	7782	198	7860	378	7948	384	8P103	163	C101	165
6618	20	6702S	130	6777	52	6855S	94	6937	100	715015~	236.1	7690	228	7783	202	7861	377	7949	384	8P104	163	C101N	165
6619	282	6703	115	6778S	22	6856	48	6938	119	71524	236.1	7691~	227	7784	189	7862	377	7950	384	8P105	163	C102	165
6620	92	6704	115	6779	42	6857	191	6939	54	71605~	236.2	7694	227	77851	192	7863	317	7951	384	8P106	163	C102N	165
6621	139	6705	111	6780	42	6858	44	6940	6	71618	236.2	7695~	230	77852	192	7864	327	7952	384	8P107	163	C102NN	165
6623	138	6705S	111	6781	183	6859	122	6941	8	71910~	236.2	7699	230	77853	192	7865	282	7953	384	8P108	163	C203	165
6624	86	6706	111	6782	184	6860	44	6942	38	71950	236.2	77~		77854	192	7866	309	7954	383	8P109	163	C301	165
6625	26	6707	55	6783	184	6861	44	6943	25	720015~	236.2	7701~	228	77855	192	7867	316	7955	384	8P110	164	C302	165
6626	125	6708	25	6784	184	6862	23	6944	67	72014	236.2	7706	228	7786	203	7868	90	7956	384	8P111	164	C303	165
6627	74	6709	99	6785	64	6863	23	6945	71	725015~	236.1	7707	81	7787	203	7869	306	7957	325	8P113	164	C304	166
6628	13	6710	94	6785P	64	6864	76	6946	32	72519	236.1	7708	313	7788	199	7870	185	7958	302	8P114	164	C402	168
6629	27	6711	91	6786	21	6865	138	6947	53	7300127~	236.2	7709	79	7789	199	7871	185	7959	302	8P115	164	C503	166
6630	19	6712	96	6787	138	6866	17	6948	132	73N308	236.2	7710	307	7790	199	7872	185	7960	324	8P116	169	C506	166
6631	62	6713	111	6788	42	6867	19	6949	120	73410~	236.2	7711	293	7791	208	7874	194	7961	377	8P117	164	C601	166
6632	54	6714	144	6789	134	6868	96	6950	142	73450	236.2	7712	293	7792	208	7875	192	7962	308	8P1181	162	C601N	166
6633	7	6715	144	6790	68	6869	55	6951	29	7350127~	236.1	7713	293	7793	206	7876	198	7963	43	8P118Y	162	C602	166
6634	39	6716	150	6791	135	6870B	57	6952	14	73519	236.1	7714	329	7794	207	7877	184	7964	43	8P119	161	C603	166
6635	138	6717	15	6792	13	6871	44	6953	2	76~		7715	149	7795	206	7878	203	7965	87	8P120	163	C701	168
6636	129	6718	120	6793	282	6872	14	6954	63	7600	230	7716	319	7796	208	7879	189	7966	87	8P121	163	C702	168
6637	99	6719	58	6794	184	6873	14	6955	152	7601~	227	7717	311	7797	179	7880	179	7967	258	8R	239	C703	168
6638	19	6720	156	6795	52	6874	14	6956	22	7616	227	7718	311	7798	179	7881	192	7968	187	9000	72	C801	168
6639	133	6721	145	6796	110	6875	14	6957	144	7617~	227	7719	311	7799	179	7882	206	7969	207	9005	72	C802	168
6640	137	6721P	145	6797	40	6876	33	6958	141	7626	227	7720	311	78~		7883	203	7970	209	9015	72	C901	167
6641	35	6722	28	6799	43	6877	134	6959	99	7627~	227	7721	82	7801	233	7884	206	7971	184	9025	72	C902	167
6642	29	6723	15	68~		6878	22	6960	13	7640	227	7721L	82	7802	256	7885	184	7972	374	9035	72	C903	167
6643	144	6724	94	6801	68	6879	139	6961	31	7641~	228	7722	219	7803	311	7886	203	7973	374	9LN	240	C905	164
6644	107	6725	20	6802	68	6880	137	6962	13	7644	228	7723	228	7804	318	7887	204	7974	374	9R	240	C906	166
6645	18	6726	82	6803	115	6881	24	6963	33	7645	329	7724	149	7805	176	7888	371	7975	211	A~		C907	166
6646	89	6727	134	6804	93	6882	14	6964	13	7646	329	7725	149	7806	329	7889	184	7976	211	AD06~	244	CJ201	226
6647	74	6728	69	6805	13	6883	30	6965	77	7647	329	7726	275	7807	78	7890	212	7977	200	AD19	244	CJ202	226
6648	13	6729	74	6806	13	6884	39	6966	75	7648	329	7727	376	7809	77	7891	207	7978	200	AD09S	244	CJ301	226
6649	25	6730	21	6807	109	6885	117	6967	14	7649	329	7728	376	7810	45	7892	209	7979	180	AE1206~	245	CJ302	226
6650	74	6731	21	6808	109	6886	117	6968	80	7650	252	7729	242	7811	371	7893	206	7980	180	AE1232	245	CN10	294
6651	77	6732	64	6809	73	6887	21	6969	79	7651	381	7731	256	7812	371	7894	207	7981	199	AE1206S	245	CN5	294
6652A	36	6733	28	6810	107	6888	315	6970	130	7652	382	7732	253	7813	376	7895	193	7982	194	AE2406~	246	CN6	294
6653	29	6734	22	6811	62	6889	67	6971	77	7653	382	7733	253	7814	260	7896	179	7983	310	AE2450	246	CN8	294
6654	14	6735	77	6812	62	6890	68	6972	83	7654	382	7734	323	7815	326	7897	207	7984	192	AE2414S~	246	CP210	222
6655	38	6736	51	6813	42	6891	70	6973	135	7655	281	7735	327	7816	368	7898	183	7985	187	AE2426S	246	CP330	222
6656	46	6737	89	6814	82	6892	113	6974	107	765517	281	7736S	323	7817	254	7899	190	7986	192	AE3606~	245	CP350	222
6657	144	6738	18	6815	282	6893	35	6975	73	765519	281	7737	252	7818	330	79~		7987	198	AE3624	245	D~	
6658	144	6739	37	6816	110	6894	109	6976	30	765521	281	7738	252	7819	236	7901	257	7988	186	AE3812S	245	D01S~	387
6659	144	6740	42	6817	110	6895	52	6977	15	765522	281	7741	219	782010	236	7902	80	7989	186	AE4806~	246	D013XL	387
6660	97	6741	97	6818	141	6896	328	6978	15	7655A	281	7742	372	7821	228	7903	242	7990	192	AE4822	246	D02S~	387
6661	46	6742	53	6819	14	6897	54	6979	15	7656	368	7743	367	7822	321	7904	313	7991	207	AE4811S	246	D023XL	387
6662	20	6743	141	6820	75	6898	8	6980	30	7657	369	7744	367	7823	319	7905	371	7992	192	AJ120~	225	D03M~	387
6663	111	6744	140	6821	109	6899	21	6981	78	7659	370	7745	377	7824	317	7906	239	7993	190	AJ500	225	D034XL	387
6664	31	6745	101	6822	95	69~		6982	69	7658	370	7745P	385	7825	371	7907	326	7994	198	AJB1527~	225	D04L~	388
6665	260	6746	91	6823	95	6901~	263	6983	101	7660	370	7746	307	7826	307	7908	318	7995	202	AJB500	225	D042XL	388
6666	96	6747	100	6824	95	6906	263	6984	114	7661	370	7747	313	7827	232	7909	246	7996	202	AM12	302	D05S~	387
6668	18	6748	66	6825	301	6907	107	6985	119	7663K1	374	7748	379	7828	250	7910	311	7997	202	AM13	302	D053XL	387
6669	18	6749	135	6826	35	6908	22	6986	119	7663K2	374	7749	327	7829	306	7911	311	7998	204	AM14	302	D06S~	387
6670	109	6750	127	6827	18	6909	28	6987	123	7664	378	7755	305	7830	232	7912	324	7999	194	AM44A	328	D062XL	387
6671	109	6751	37	6828	1																		

НОМЕРНОЙ УКАЗАТЕЛЬ

D30PMA	310	H312M	273	I3304~	337	K2731	355	K7082	363	T4137	275
D30SFA	310	H322B	276	I3310	337	K2732	355	K7084	363	T4137L	275
D30SHA	310	H407M	272	I3420~	337	K2733	355	K7085	363	T416M	274
D30SMA	310	H409E	273	I3455	337	K2734	356	K7086	364	T424B	276
D31	386	H409EL	273	I3505~	337	K2735	356	K7091	364	T615M	274
D3BL~	388	H409H	272	I3510	337	K2736	356	K7092	364	TJ1000	213
D3WXL	388	H409T	272	I3608~	337	K3083	356	K7093	364	TJ490	213
D40PFA	310	H410M	274	I3612	337	K3084	356	K7102	364	TJ500	213
D40PHA	310	H4137	275	I4002	338	K3085	356	K8051	364	TJ510	213
D40PMA	310	H4137L	275	I4005	338	K3161	356	K8053	364	TJ530	213
D40SFA	310	H414E	273	I4027	343	K3191	357	K8071	364	TJ800	213
D40SHA	310	H416M	274	I4101	338	K3231	357	K8141	364	TOE025~	224
D40SMA	310	H424B	276	I4105	338	K3232	357	K8261	364	TOE500	224
D50BU	386	H615M	274	I4115S	343	K3233	357	K9031	341	TQ4~	294
D50GN	386	H621M	274	I4210~	337	K3234	357	K9041	341	TQ8U	294
D50GY	386	H816M	274	I4232	337	K3331	357	K9081	341	U-Z	
D50RD	386	HA350~	223	I4305~	337	K3411	357	K9082	341	U11MC	234
D51	386	HA700	223	I4310	337	K4081	357	K9101	341	UB0177	344
E-G		HB175	241	I4610~	337	K4082	357	K9111	341	UB1109	344
EC1009	215	HB2050	222	I4624	337	K4083	358	K9112	341	UB2043	344
EC2001	215	HB210	221	I5125~	339	K4084	358	K9131	341	UB3013	344
EF0608~	248	HB230	241	I5165	339	K4085	358	K9141	341	UB4012	344
EF2024	248	HB300	241	I5200~	339	K4086	358	K9151	342	UBP1201	217
EF4S	248	HB350	223	I5203	339	K4087	358	K9171	342	UF0158	349
EF6S	248	HB510	222	I5304~	339	K4088	358	K9221	342	UF1064	349
ES415	217	HB600	223	I5314	339	K4121	358	L-R		UF2076	349
ES416	217	HB610	222	I6208~	339	K4122	358	LRJ050	214	UF3018	349
ES419	217	HB700	223	I6221	339	K4141	358	LS10~	245	UI4021	345
ES420	217	HC1500	223	I6908~	339	K4142	358	LS20	245	UI5037	346
ES417	217	HC2500	223	I6924	339	K4151	359	MB0217	347	UP4014B	348
ES421	217	HD204	221	J~		K4152	359	MB1116	347	UP4014M	347
ES450	216	HD210	221	J01	75	K4153	359	MB2042	347	UP4014V	348
ES707	216	HD300	223	J027	145	K4161	359	MB3045	347	US0191	344
ES808	216	HD500	223	J204M	282	K4162	359	PB810	221	US1119	344
ES809	216	HE2000	223	J309H	288	K4172	359	PE0607~	247	US1175	218
ES809P	216	HF350	223	J309T	287	K4181	359	PE2427	247	US1175A	218
EV1012~	248	HS175	241	J403A	279	K4191	359	PE1012S	247	US1176	218
EV1922	248	HS230	241	J403B	279	K4221	359	PF1101	161	US1180	218
EV1012S	247	HS300	241	J404B	280	K4222	359	PL2500	215	US2040	344
F0416	62	I~		J408H	289	K4171	360	PM1200~	226	US3032	344
F0412	62	I009	338	J408LH	289	K4223	360	PM820	226	VA0215	347
F0428	62	I010	339	J408LT	289	K4241	360	PQ0607~	248	VA1123	347
F1954	61	I011	339	J408T	289	K4251	360	PQ3032	248	VA2035	347
F270	59	I012	338	J409E	286	K4252	360	PQ1011S	248	VA3043	348
F370	59	I013	338	J410M	282	K4253	360	PQ1012S	248	VP125	155
FJ1000	214	I014	338	J410P	282	K5031	360	PR0607~	247	VP130	155
FJ1500	214	I015	340	J412H	289	K5041	360	PR2427	247	VP150	155
GD0607~	252	I016	340	J412M	280	K5042	360	PR1012S	247	VP225	155
GD3032	252	I017	342	J4137	282	K5043	360	RA106A	224	VP230	155
GD06S	252	I018	342	J4137L	282	K5044	361	RA404	224	VP245S	155
GD08S	252	I021	339	J415M	280	K5045	361	RC505	224	VP250S	155
GT100M~	299	I1044	343	J605H	288	K6061	361	RD01~	291	WD1030	215
GT300ST	299	I1106	340	J605T	287	K6072	361	RD78	292	WD1250	215
H~		I1206	340	J606E	286	K6073	361	RDY	292	WD1260	215
H085C	277	I1208	340	J606H	289	K6074	361	S-T		XA10	294
H090C	277	I1308	340	J606T	289	K6081	361	SB175	241	XA5	294
H096B	277	I1406	340	J608B	285	K6082	361	SB230	241	XA6	294
H110B	277	I1510	340	J616C	286	K6083	361	SB300	241	XA8	294
H123C	276	I1601	340	J808B	285	K6084	361	SJ2000	219	YC100	167
H145C	278	I1608	340	JL9511	214	K6085	362	SJ2083	219	YC101	167
H156C	278	I2001	338	JS1210	220	K6086	362	SJ2569	219	YC102	167
H211M	273	I2026	343	JS1214	220	K6101	362	SJ3000	219	YC104	164
H211T	272	I2101	338	JS1218	220	K6102	362	SJ3063	219	YC105	164
H213M	273	I2205~	337	JS1224	220	K6103	362	SJ5000	219	YC900	167
H216C	278	I2214	337	JS1228	220	K6104	362	SJ22	219	ZN12~	299
H223B	275	I2303~	337	JS1500	220	K6111	362	SJ23	219	ZN120	299
H223S	275	I2306	337	JS303	220	K6141	362	SP150A	218	ZNY1	299
H224B	275	I2410~	337	JS601	220	K6142	362	SP200B	218		
H224B1	275	I2440	337	JS670	220	K6143	362	SP220B	218		
H247M	276	I3002	338	JS680	220	K6144	363	SP350A	218		
H304S	271	I3005	338	K~		K6161	363	SS175	241		
H306M	273	I3018	343	K1111	355	K6171	363	SS230	241		
H308H	272	I3101	338	K1112	355	K6172	363	SS300	241		
H308T	272	I3105	338	K1113	355	K6173	363	T213M	273		
H311E	273	I3208~	337	K1401	355	K7061	363	T312M	273		
		I3219	337	K128Z	355	K7081	363	T410M	274		

ЛИДЕР НА МИРОВОМ РЫНКЕ



В настоящее время дилерская сеть компании JTC насчитывает более чем 100 дистрибьюторов/агентов в более чем 70 странах мира, а рынок сбыта продукции охватывает все 5 континентов. Компания высоко ценит своих деловых партнеров за поддержку и инициативу. А также выражает свою глубокую признательность за плодотворное сотрудничество и интерес к своей продукции.

Благодаря слаженной работе своей партнерской команды компания JTC постоянно развивается и совершенствуется. Кроме того, особое внимание компания уделяет качеству производства, и поэтому ее продукция полностью соответствует требованиям современного рынка свободной конкуренции. На сегодняшний день, более чем за 30-летнюю историю постоянного развития и совершенствования, компания JTC выпускает 16 серий автомобильного инструмента, а это более 4000 наименований. Компания гордится тем, что может предложить своим партнерам и клиентам следующие преимущества.

1) Профессионализм.

Благодаря постоянному совершенствованию производственных технологий и хорошему знанию потребностей рынка за свой более чем 30-летний опыт компания добилась значительных успехов в области производства инструментов для ремонта и обслуживания автомобилей.

2) Широкий ассортимент.

Постоянное отслеживание новых тенденций автомобильного рынка позволяет компании своевременно реагировать на появление новых моделей автомобилей. Благодаря этому ассортимент продукции постоянно расширяется и совершенствуется.

3) Кратчайшие сроки поставки.

Более 95% продукции, представленной в данном каталоге, хранится на складе, что значительно сокращает время ее доставки конечному покупателю. Таким образом, компания не только сокращает время выполнения заказа, но и уменьшает затраты клиентов на складское хозяйство.

4) Конкурентоспособность.

Все изделия JTC проходят строгий контроль специалистами компании. Компания предлагает своим клиентам гибкое сотрудничество, самое высокое качество и максимально выгодное соотношение цена/качество, что является дополнительным конкурентным преимуществом для клиентов.

Мы надеемся, что данный каталог приятно удивит наших партнеров и позволит максимально быстро выбрать требуемый инструмент.

Мы постоянно расширяем свои деловые связи и если вы заинтересованы в сотрудничестве с нашей компанией, ждем ваших предложений на электронный адрес sales@jtc.com.tw

Основой политики компании JTC служит принцип постоянного совершенствования. Неустанно разрабатывая и внедряя новую продукцию, при неизменно высоком качестве, компания добилась значительных успехов на рынке инструмента для профессионалов, подтверждением чему служит множество патентов, полученных во многих странах мира.

Продукция JTC получила множество наград на китайском рынке в течение 2004-2020 годов.



Компания JTC является постоянным участником специализированных международных выставок, на которых неизменно получает высокую оценку профессионалов.

